

# DESIGNER REFRIGERATION INSTALLATION GUIDE

---

GUÍA DE INSTALACIÓN

---

GUIDE D'INSTALLATION

---

GUIDA ALL'INSTALLAZIONE

---

INSTALLATIONSANLEITUNG

---

INSTALLATIEHANDLEIDING

---

安装指南



## Contents

- 2 Designer Refrigeration
- 3 Opening Dimensions
- 3 Electrical
- 4 Plumbing
- 4 Preparation
- 4 Anti-Tip Bracket
- 5 Placement
- 5 Alignment
- 6 Water Line
- 6 Panels
- 7 Panel Installation
- 8 Completion

## Important Note

To ensure this product is installed and operated as safely and efficiently as possible, take note of the following types of highlighted information throughout this guide:

**IMPORTANT NOTE** highlights information that is especially important.

**CAUTION** indicates a situation where minor injury or product damage may occur if instructions are not followed.

**WARNING** states a hazard that may cause serious injury or death if precautions are not followed.

## Product Information

Important product information including the model and serial number are listed on the product rating plate. For column models, the rating plate is located inside the middle drawer near the drawer guide opposite the hinge. For tall and drawer models, the rating plate is located inside the cabinet, to the left of the upper drawer. Refer to the illustrations below.

If service is necessary, contact your authorized Sub-Zero dealer.

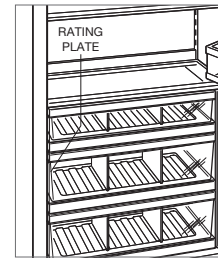

Column models

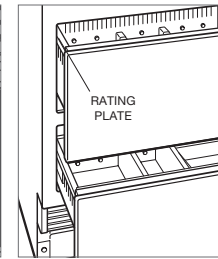

Tall and drawer models

## Tools and Materials

- Screwdrivers—standard, Phillips and Torx.
- Power drill.
- Drill bits (masonry bits required for concrete installation).
- Standard socket and wrench set.
- .6 m and 1.2 m levels.
- Tubing cutter.
- .9 m of 1/4" OD copper, braided stainless steel or PEX tubing.
- Saddle valve.
- Material to protect home, flooring and cabinetry during installation.

## Opening Dimensions

### DESIGNER MODELS

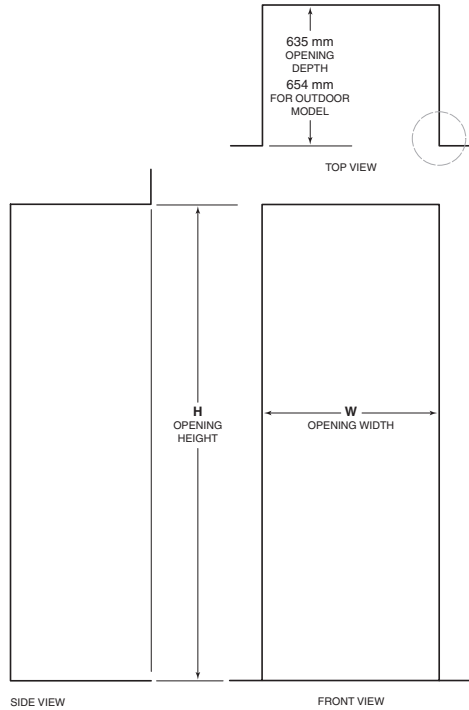

OPENING DIMENSIONS		
COLUMN AND TALL	W	H
457 mm Column	457 mm	2134 mm
610 mm Column	610 mm	2134 mm
762 mm Column and Tall	762 mm	2134 mm
914 mm Column and Tall	914 mm	2134 mm
DRAWER	W	H
610 mm Drawer	610 mm	876 mm
762 mm Drawer	762 mm	876 mm
914 mm Drawer	914 mm	876 mm

The depth of each designer model is 610 mm. Allow for panel thickness when planning the finished opening depth. A minimum 89 mm finished return is required on all sides of the opening—114 mm for outdoor model. Framed cabinets will require additional finished filler material behind the face frame for a proper installation. Refer to the illustration.

### DUAL INSTALLATION

When installing two units side by side in a dual installation, the opening width is the width of the two units added together. A dual installation kit will be required for this installation. If a dual installation kit is not specified, a minimum 51 mm filler strip is required between units.

Dual installation kits are available through an authorized Sub-Zero dealer.

\*89 mm finished returns will be visible and should be finished to match cabinetry—114 mm for outdoor model.

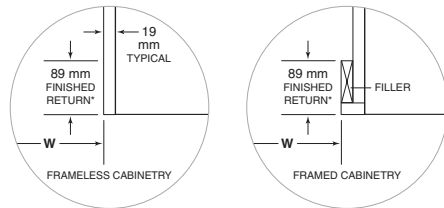

## Electrical

Installation must comply with all applicable electrical codes and be properly grounded (earthed).

The electrical supply must be located within the shaded area shown in the illustration and chart below. A separate circuit, servicing only this appliance is required. Model ICBID-24RO is designed and safe for use in outdoor applications.

**IMPORTANT NOTE:** For indoor models, a ground fault circuit interrupter (GFCI) is not recommended and may cause interruption of operation.

For the outdoor model, a ground fault circuit interrupter (GFCI) is required to reduce the risk of electrical shock.

This appliance is equipped with an appliance inlet type device. The appliance inlet is located at the bottom rear of the appliance. When replacing the power cord verify the replacement cord is rated HO5VV-F3G1.0 or equivalent to ensure safe operation.

ELECTRICAL REQUIREMENTS	
Power Supply	220-240 V AC, 50/60 Hz
Circuit Breaker	10 amp
Receptacle	grounding-type (earthed)

ELECTRICAL SUPPLY LOCATION	
WIDTH	A
457 mm Models	152 mm
610 mm Models	241 mm
762 mm Models	318 mm
914 mm Models	394 mm

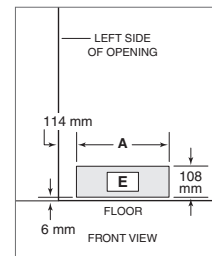

Electrical supply location

### CAUTION

The outlet must be checked by a qualified electrician to be sure that it is wired with the correct polarity. Verify that the outlet is properly grounded (earthed).

### WARNING

Do not use an extension cord, two-prong adapter or remove the power cord ground prong.

**Electrical Shock Hazard**

Plug power cord directly into a properly grounded (earthed) outlet.  
Do not defeat the grounding (earthing) nature of the plug.  
Do not use adapter or extension cord.  
Failure to follow these instructions could cause serious injury or death.

See installation instructions

Plumbing

**▲ WARNING**

Connect to potable water supply only.

Installation must comply with all applicable plumbing codes.

The water supply line should be located within the shaded area shown in the illustrations below. The water supply line should be connected to the house supply with an easily accessible shut-off valve. Do not use self-piercing valves. The water supply line must be flush to the floor and not interfere with installation of the anti-tip bracket.

An in-line filter is required for models with an ice maker or water dispenser when water conditions have a high sediment content.

A reverse osmosis system can be used provided there is constant water pressure of 2.4–8.3 bar supplied to the unit at all times. A copper line is not recommended for this application.

**PLUMBING REQUIREMENTS**

Water Supply Line	1/4" OD copper, braided stainless steel or PEX tubing
Water Pressure	2.4–8.3 bar
Excess Water Line for Connection	.9 m

**WATER SUPPLY LOCATION**

WIDTH	A
457 mm Models	76 mm
610 mm Models	140 mm
762 mm Models	152 mm
914 mm Models	229 mm

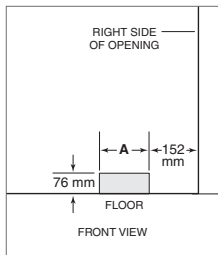

Water supply location

Preparation

**▲ WARNING**

To avoid a hazard due to instability of the appliance, it must be fixed in accordance with the instructions.

Uncrate the unit and inspect for damage. Remove the wood base and discard shipping bolts and brackets. Remove and recycle packing materials. Do not discard the kickplate, anti-tip bracket and hardware.

Remove the kickplate by extracting the two mounting screws. Refer to the illustration below.

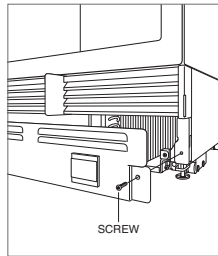

Kickplate removal

Anti-Tip Bracket

**▲ WARNING**

To prevent the unit from tipping forward, the anti-tip bracket must be installed.

The back of the anti-tip bracket must be installed 610 mm from the front of the unit (without panels).

Use all anti-tip bracket hardware as instructed for wood or concrete floors.

**IMPORTANT NOTE:** For wood or concrete floor applications, if the #12 screws do not hit a wall stud or wall plate, use the #8 screws and #12 washers with the wall anchors.

**IMPORTANT NOTE:** In some installations the subflooring or finished floor may necessitate angling the screws used to fasten the anti-tip bracket to the back wall.

WOOD FLOOR APPLICATION

After properly locating the anti-tip bracket in the opening, drill pilot holes 5 mm diameter maximum in the wall studs or wall plate. Use the #12 screws and washers to secure the brackets. Verify the screws penetrate through the flooring material and into wall studs or wall plate a minimum of 19 mm. Refer to the illustration and chart below.

CONCRETE FLOOR APPLICATION

After properly locating the anti-tip bracket in the opening, drill pilot holes 5 mm diameter maximum in the wall studs or wall plate. Drill 10 mm diameter holes into the concrete a minimum of 38 mm deep. Use the #12 screws and washers to secure the brackets to the wall, and use the 3/8" wedge anchors to secure the brackets to the floor. Verify the screws penetrate wall studs or wall plate a minimum of 19 mm. Refer to the illustration and chart below.

**ANTI-TIP BRACKET PLACEMENT**

WIDTH	A
457 mm Models	229 mm
610 mm Models	305 mm
762 mm Models	381 mm
914 mm Models	457 mm

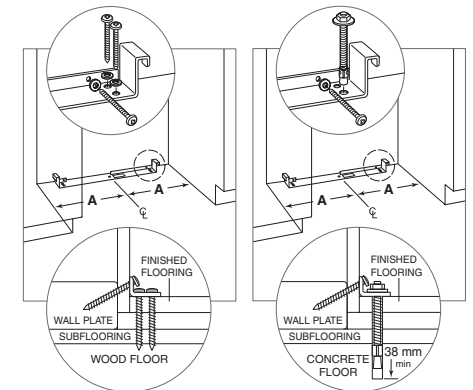

Wood floor

Concrete floor

### Anti-Tip Bracket

#### CONCRETE WEDGE ANCHOR INSTALLATION:

- 1 Drill a 10 mm diameter hole any depth exceeding the minimum embedment. Clean the hole or drill additional depth to accommodate drill fines.
- 2 Assemble the washer and nut flush with the end of anchor to protect threads. Drive the anchor through the material to be fastened until the washer is flush with the surface material.
- 3 Expand the anchor by tightening the nut 3–5 turns past hand-tight position or to 34 newton-meters of torque.

#### ⚠ WARNING

Verify there are no electrical wires or plumbing in the area which the screws could penetrate.

#### ⚠ CAUTION

Always wear safety glasses and use other necessary protective devices or apparel when installing or working with anchors.

Anchors are not recommended for use in lightweight masonry material such as block or brick, or for use in new concrete which has not had sufficient time to cure. The use of core drills is not recommended to drill holes for the anchors.

### Placement

#### ⚠ CAUTION

Before moving the unit into position, secure the door/drawers closed and protect any finished flooring.

Use an appliance dolly to move the unit near the opening. The front leveling legs are extended below the front rollers to improve stability during placement. Once the unit is placed in front of the opening, completely retract the front leveling legs to allow the unit to be rolled into position. Front and rear leveling legs can be adjusted from the front once the unit is positioned.

If the unit has been on its back or side, it must stand upright for a minimum of 24 hours before connecting power.

Plug the power cord into the grounded outlet and roll the unit into position. Verify the anti-tip bracket is properly engaged.

### Alignment

#### LEVELING

Once the unit is in position, height adjustment can be made from the front. Using a Phillips drive, turn clockwise to raise the unit or counterclockwise to lower. Use the lowest torque setting when using a power drill. Do not turn the leveling legs by hand. Refer to the illustrations below.

When the unit is properly leveled, door/drawer adjustments are less likely to be necessary.

**IMPORTANT NOTE:** Level the unit to the floor, not surrounding cabinetry. This could affect the operation of the unit, such as door closing.

#### ⚠ WARNING

To reduce the possibility of the unit tipping forward, the front leveling legs must be in contact with the floor.

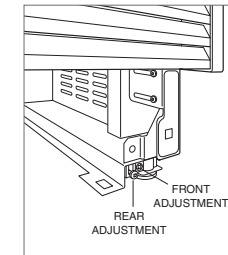

Leveling

Alignment

ANCHORING

Adjust the depth of the unit to fit flush with surrounding cabinetry. Once aligned, verify doors and drawers open properly, then install screws in each side trim.

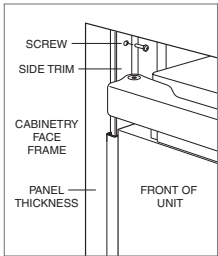

Anchoring

Water Line

Purge the water line prior to final connection to the unit. This will remove any debris that may be present in the tubing from installing the new water line. Connect the plastic tubing from the unit to the house water supply line with the fitting connection kit provided. Check all water line fittings for leaks.

Locate the water line in the notch as shown in the illustration below.

**IMPORTANT NOTE:** Water lines can not be exposed to freezing temperatures.

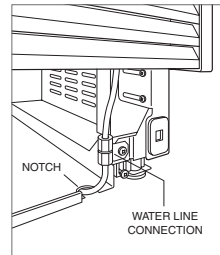

Water line.

Stainless Steel Panels

The outdoor model requires the use of Sub-Zero stainless steel outdoor accessory panels. Stainless steel panels are available through an authorized Sub-Zero dealer.

The thickness of indoor stainless steel panels is 19 mm and outdoor stainless steel panels are 38 mm. The depth of each Designer model is 610 mm. Allow for panel thickness when planning the finished opening depth.

3 mm reveals are typical, however, the reveal between the upper and lower outdoor stainless steel panels is 6 mm to accommodate the lock.

Custom Panels

For Designer models, custom door panels and handle hardware must be installed.

The thickness of the custom panel can vary. A minimum 16 mm thick panel is required, but the thickness can be increased provided it does not exceed the maximum panel weight indicated in the chart below. The depth of each Designer model is 610 mm. Allow for panel thickness when planning the finished opening depth.

PANEL REQUIREMENTS	
<b>COLUMN</b>	<b>MAX WEIGHT</b>
457 mm Models	20 kg
610 mm Models	27 kg
762 / 914 mm Models	34 kg
<b>TALL (DOOR)</b>	<b>MAX WEIGHT</b>
762 mm Models	22 kg
914 mm Models	27 kg
<b>DRAWER</b>	<b>MAX WEIGHT</b>
All Drawer Panels	7 kg
<b>PANEL THICKNESS</b>	<b>MINIMUM</b>
All Panels	16

Reveals between panels can vary, 3 mm reveals are typical.

**CAUTION**  
When installing a panel thicker than 25 mm, the 90° stop may be required to prevent damage to the unit and adjacent cabinetry.

**CAUTION**  
As reveals between cabinetry and the unit decrease, severe finger pinching can occur while door is closing.

Finish all sides of custom panels. They will be visible when the door is open.

D-style handles are recommended. Stainless steel tubular and pro handles are available through an authorized Sub-Zero dealer. Door handles must be located near the edge of the panel opposite the hinge and should be centered top to bottom. Drawer handles must be located near the top edge of each panel.



## Panel Installation

### DRAWER PANEL INSTALLATION

Place the panel face down on a protected work surface. Position the template flush with the top and sides of the panel. Verify the correct side of the template is being used, then mark and drill holes. Refer to the illustration below.

Use a Torx drive to partially insert a #8 x 13 mm screw into the second hole from the top on each side of the panel. The screws should be approximately 4 mm proud of the panel and will support the weight of the panel during installation.

Align the support screws on the back of the panel with the slotted holes on both drawer mounting brackets. Refer to the illustration below. Opening the drawer slightly may help with alignment. Once the panel is supported by the screws, partially insert a #8 x 13 mm screw into the second hole from the bottom on each side of the panel, but do not tighten.

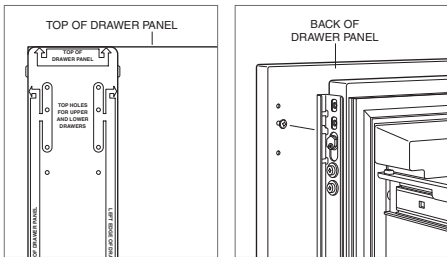

Drawer panel template—top

Drawer panel mounting

### PANEL ADJUSTMENT

Close the door and/or drawers, now adjustments can be made to align panels and reveals.

For side-to-side adjustment, move panels side to side, then install and tighten all mounting screws.

For up-and-down and in-and-out adjustments, slightly loosen the bracket screws. Depending on the level of adjustment required, it may be helpful to loosen all of the bracket screws which will allow for maximum adjustment. Once the bracket screws are loosened, use a wrench to rotate the cams to make adjustments. After adjustments have been made, tighten all bracket screws. Refer to the illustrations below.

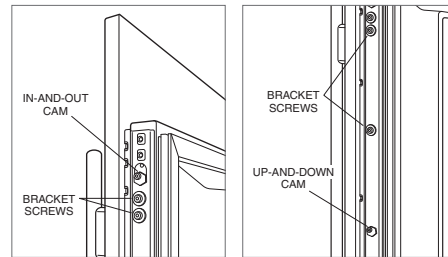

In-and-out adjustment

Up-and-down adjustment

## Completion

### DOOR TRIM INSTALLATION

After panels have been adjusted, install the decorative side trim to the door/drawers. To install, start at the top and align the trim with the front and rear flanges on the bracket, then snap into place by pushing the trim toward the back of the panel. Once the top is secure, continue the installation downward until the remaining trim is completely secure. Refer to the illustrations below.

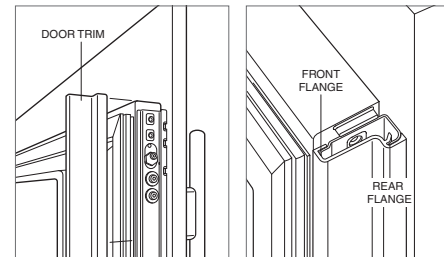

Door trim

Bracket flanges

### SIDE TRIM INSTALLATION

Install the decorative trim strip to the handle side of tall and column models. The side trim snaps over the bracket attached to the handle side of the unit. Refer to the illustration below.

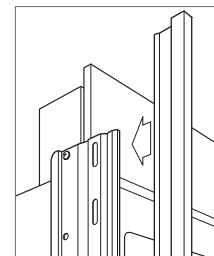

Side trim

### TOP TRIM INSTALLATION

Identify the top trim strips by the notch on one end at the bottom; this trim strip fits on the hinge side of the unit.

Insert the outer end of each trim strip behind the vertical side trim. Engage the snap in the plastic side bracket and slide the panel as far to the outside as possible. Refer to the illustration below.

Rotate the inner end of each panel into the side flange of the center shroud, next to the water filter access door. Press on the trim strip to snap into place. Refer to the illustration below.

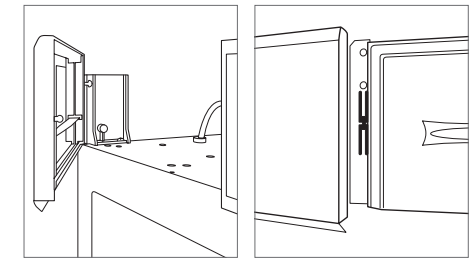

Inner top trim

Outer top trim



## Completion

### KICKPLATE INSTALLATION

Position the kickplate and install using the two mounting screws. Refer to the illustration below. Kickplate must be removable for service. The floor cannot interfere with removal.

For indoor models, a maximum 152 mm decorative kickplate can be attached to the factory-installed kickplate. The two rows of vented louvers can be covered if the door panel is a minimum 102 mm from finished floor. A decorative kickplate can not be attached to the outdoor model.

To install a decorative kickplate, remove paper backing from the magnets and attach decorative kickplate to magnets. Magnets may also be tacked into position to increase adhesion. Magnets will allow decorative kickplate to be removed, if necessary.

Turn power on by touching 'power' on the control panel.

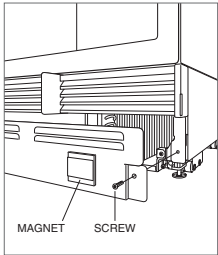

Kickplate installation

### 90° DOOR STOP

A 105° door stop is built into the hinges of tall and column units. To limit the door to 90°, open the door slightly less than 90°, then use a standard screwdriver blade to remove the existing clips from each hinge. Locate the 90° clips from inside the plastic bag containing product literature, then insert the 90° clips onto each hinge. Refer to the illustration below.

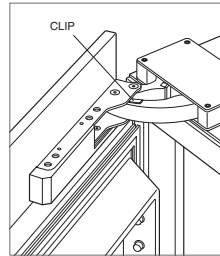

90° door stop

## Índice

- 2 Refrigeración designer
- 3 Medidas de la cavidad
- 3 Potencia
- 4 Fontanería
- 4 Preparación
- 4 Soporte antivuelco
- 5 Colocación
- 5 Alineación
- 6 Conducto de agua
- 6 Paneles
- 7 Instalación del panel
- 8 Comprobación

## Nota importante:

Para garantizar que este producto se instala y funciona de la forma más eficaz y segura posible, tenga en cuenta la información que se destaca en esta guía:

**Cuando aparece NOTA IMPORTANTE**, se resalta información que resulta especialmente importante.

**PRECAUCIÓN** indica una situación en la que se pueden sufrir heridas leves o provocar daños al producto si no se siguen las instrucciones.

**AVISO** indica peligro de que se produzcan heridas personales graves o incluso la muerte si no se siguen las precauciones especificadas.

## Información sobre el producto

En la placa de datos del producto encontrará información importante, incluyendo el modelo y el número de serie. En los modelos de columna, la placa de datos está situada en el interior del cajón intermedio, próxima a la guía del cajón frente a la bisagra. En los modelos de gran altura y con cajones, la placa de datos está situada en el interior del armario, a la izquierda del cajón superior. Observe las siguientes ilustraciones.

Si necesita recurrir a un servicio técnico, póngase en contacto con su distribuidor de Sub-Zero autorizado.



Modelos de columna

Modelos altos y con cajones

## Herramientas y materiales

- Destornilladores: estándar, Phillips y Torx.
- Taladro.
- Brocas (se necesitarán brocas de mampostería para una instalación determinada).
- Juego de llaves y llaves de vaso estándar.
- Niveles de 0,6 m y 1,2 m.
- Instrumento especial para cortar el tubo.
- Tubo de 0,9 m de 1/4" de cobre OD, acero inoxidable trenzado o de PEX.
- Válvula de montaje.
- Material para proteger la casa, el suelo y los armarios de cocina durante la instalación.

## Medidas de la cavidad

### MODELOS DESIGNER

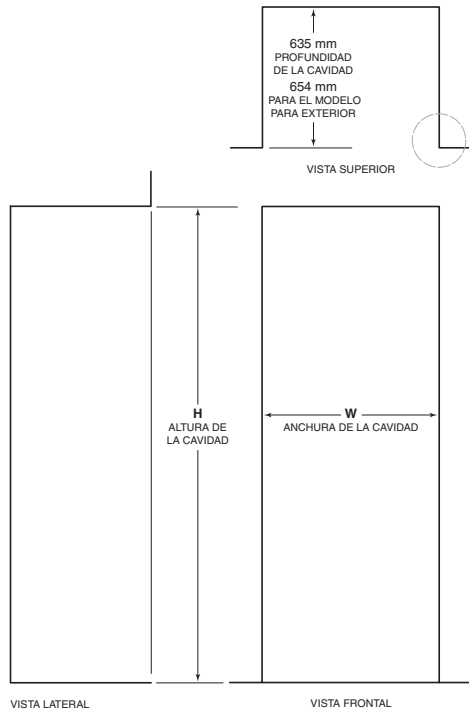

MEDIDAS DE LA CAVIDAD		
COLUMNA Y ALTURA	W	H
457 mm Columna	457 mm	2134 mm
610 mm Columna	610 mm	2134 mm
762 mm Columna y altura	762 mm	2134 mm
914 mm Columna y altura	914 mm	2134 mm
CAJÓN	W	H
610 mm Cajón	610 mm	876 mm
762 mm Cajón	762 mm	876 mm
914 mm Cajón	914 mm	876 mm

La profundidad de los modelos designer es de 610 mm. Tenga en cuenta el grosor del panel cuando calcule la profundidad de la cavidad acabada. Se necesita un retorno acabado de un mínimo de 89 mm en todos los lados de la cavidad 114 mm para el modelo para exterior. Para una correcta instalación, los armarios con marco requerirán un material de relleno adicional detrás del marco frontal. Consulte la ilustración.

### INSTALACIÓN DOBLE

Si se instalan dos unidades contiguas en una instalación doble, el ancho de la cavidad es la cavidad de las dos unidades añadidas juntas. Para esta instalación se necesita un kit de instalación doble. Si no se especifica el kit de instalación doble, será necesario utilizar un embellecedor de un mínimo de 51 mm entre las unidades.

Podrá encontrar los kits de instalación doble en un distribuidor de Sub-Zero autorizado.

\*Los retornos acabados de 89 mm serán visibles y deberán acabarse para que coincidan con los muebles 114 mm para el modelo para exterior.

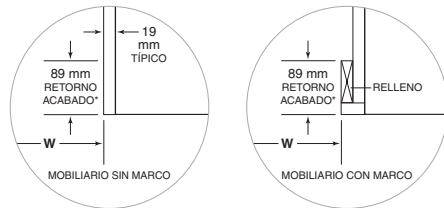

## Potencia

La instalación debe cumplir con todas las normativas eléctricas aplicables y debe estar correctamente conectada a tierra.

La toma eléctrica debe situarse en el área sombreada en la ilustración y la tabla que se incluyen a continuación. Se necesita un circuito independiente para esta unidad. El Modelo ICBID-24RO está diseñado para su uso en condiciones de seguridad en el exterior.

**NOTA IMPORTANTE:** Para modelos instalados en el interior, no se recomienda utilizar un interruptor de circuito de fallos de toma de tierra (GFCI), ya que puede interrumpir el funcionamiento de la unidad.

Para el modelo instalado en el exterior, es necesario un interruptor de circuito de toma a tierra para reducir el riesgo de cortocircuitos.

El aparato está equipado con un dispositivo de entrada. La entrada del aparato se encuentra en la parte inferior trasera del dispositivo. Para cambiar el cable eléctrico es necesario comprobar que el cable nuevo cuente con clasificación HO5VV-F3G1.0 o una clasificación equivalente que garantice el funcionamiento seguro.

REQUISITOS ELÉCTRICOS	
Alimentación eléctrica	220-240 V CA, 50/60 Hz
Magnetotérmico	10 amperios
Enchufe	con toma de tierra

UBICACIÓN DE LA ALIMENTACIÓN ELÉCTRICA	
ANCHURA	A
Modelos de 457 mm	152 mm
Modelos de 610 mm	241 mm
Modelos de 762 mm	318 mm
Modelos de 914 mm	394 mm

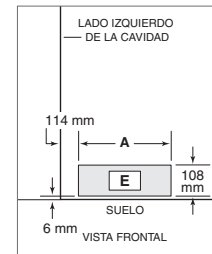

Ubicación de la alimentación eléctrica

### ⚠ PRECAUCIÓN

La toma de corriente debe ser revisada por un electricista cualificado para comprobar que la conexión se ha realizado con la polaridad correcta. Compruebe que la toma de corriente está conectada a tierra de manera correcta.

### ⚠ AVISO

No utilice alargadores ni adaptadores, ni quite la clavija de toma a tierra del cable eléctrico.



**Peligro de descarga eléctrica**

Enchufe el cable eléctrico directamente en una toma con conexión a tierra.  
 No manipule la conexión a tierra del enchufe.  
 No utilice adaptadores ni alargadores.  
 Si no sigue estas instrucciones, existe riesgo de que se produzcan heridas graves o incluso la muerte.

Ver instrucciones de instalación

Fontanería

**▲ AVISO**

Este aparato debe conectarse única y exclusivamente a una toma de agua potable.

La instalación debe cumplir con toda la normativa local aplicable en materia de fontanería.

La toma de agua puede situarse en el área sombreada de las siguientes ilustraciones. El conducto de abastecimiento de agua se debe conectar al suministro de la casa con una válvula de cierre de fácil acceso. No utilice conexiones auto-perforantes. El conducto del agua debe empotrarse en el suelo para que no interfiera en la instalación de los soportes antivuelco.

En los modelos con fabricante de cubitos de hielo o dispensador de agua, es necesario un filtro en la toma para que no afecten al aparato los sedimentos que, en ocasiones, el agua puede arrastrar.

Es posible utilizar un sistema de ósmosis invertido, siempre y cuando la presión de agua que llegue a la unidad se mantenga de forma constante entre 2,4 bar y 8,3 bar. No se recomienda utilizar tubos de cobre para esta aplicación.

**REQUISITOS DE FONTANERÍA**

Conducto de abastecimiento de agua	Tubo de 1/4" de cobre OD, acero inoxidable trenzado o de PEX
Presión del agua	2,4-8,3 bares
Conducto de agua sobrante para conexión	0,9 m

**UBICACIÓN DE LA TOMA DE AGUA**

ANCHURA	A
Modelos de 457 mm	76 mm
Modelos de 610 mm	140 mm
Modelos de 762 mm	152 mm
Modelos de 914 mm	229 mm

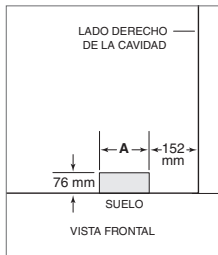

Ubicación de la toma de agua

Preparación

**▲ AVISO**

Para evitar el peligro que puede ocasionar la inestabilidad del aparato, este debe fijarse siguiendo las instrucciones.

Desembale la unidad y compruebe si tiene algún daño o desperfecto. Retire la base de madera y extraiga todos los tornillos y soportes del paquete. Quite y recicle los materiales de embalaje. No tire el zócalo, el soporte antivuelco ni las piezas de montaje.

Retire el zócalo extrayendo los dos tornillos de montaje. Consulte la siguiente ilustración.

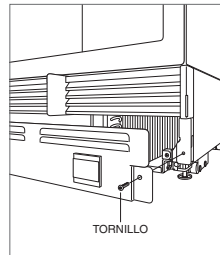

Extracción del zócalo

Soporte antivuelco

**▲ AVISO**

Debe instalarse el soporte antivuelco para evitar que la unidad se incline hacia adelante.

La parte trasera del soporte antivuelco debe instalarse a 610 mm de la parte delantera de la unidad (sin paneles).

Utilice todas las piezas del soporte antivuelco tal y como se indica en las instrucciones para suelos de madera o de hormigón.

**NOTA IMPORTANTE:** para aplicaciones en madera o en un suelo determinado, en caso de que los tornillos del n.º 12 no alcancen el montante o la placa de pared, utilice tornillos del n.º 8 y arandelas del n.º 12 con los anclajes para pared.

**NOTA IMPORTANTE:** en algunas instalaciones es posible que, debido al tipo de suelo o acabado de este, sea necesario colocar los tornillos inclinados para sujetar el soporte antivuelco a la pared trasera.

**APLICACIÓN EN SUELO DE MADERA**

Tras colocar correctamente el soporte antivuelco en la cavidad, perforo orificios guía de 5 mm de diámetro como máximo en los montantes de pared o en la placa de pared. Utilice arandelas y tornillos del n.º 12 para fijar los soportes. Compruebe que los tornillos penetren en el material del suelo y en los montantes de pared o en las placas un mínimo de 19 mm. Consulte la ilustración y la tabla que se incluyen a continuación.

**APLICACIÓN EN SUELO DE HORMIGÓN**

Tras colocar correctamente el soporte antivuelco en la cavidad, perforo orificios guía de 5 mm de diámetro como máximo en los montantes de pared o en la placa de pared. Realice orificios de 10 mm de diámetro en el hormigón con una profundidad mínima de 38 mm. Utilice arandelas y tornillos del n.º 12 para fijar los soportes a la pared, y anclajes de expansión de 3/8" (9,5 mm) para fijar los soportes al suelo. Compruebe que los tornillos penetren en los montantes de pared o en las placas un mínimo de 19 mm. Consulte la ilustración y la tabla que se incluyen a continuación.

**COLOCACIÓN DEL SOPORTE ANTIVUELCO**

ANCHURA	A
Modelos de 457 mm	229 mm
Modelos de 610 mm	305 mm
Modelos de 762 mm	381 mm
Modelos de 914 mm	457 mm

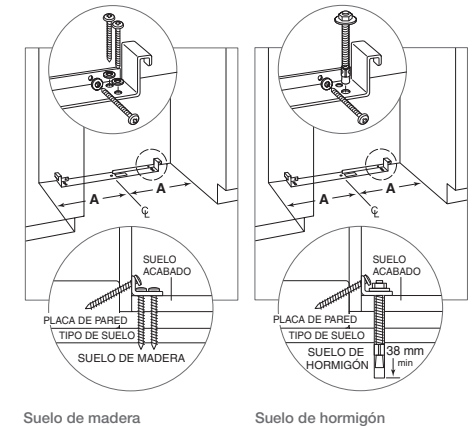

Suelo de madera

Suelo de hormigón

## Soporte antivuelco

### INSTALACIÓN DE ANCLAJES DE EXPANSIÓN PARA HORMIGÓN:

- Haga un agujero de 10 mm de diámetro con una profundidad superior al incrustado mínimo. Limpie el orificio o continúe taladrando para hacer que el orificio sea más profundo y quepan en él los residuos.
- Coloque la arandela y la tuerca al nivel del extremo del anclaje para proteger las roscas. Inserte el anclaje en el material en el que debe atornillarse hasta que la arandela quede nivelada con el material de la superficie.
- Extienda el anclaje mediante una llave que sirva para apretar la tuerca de 3 a 5 vueltas más de su posición lograda con el apriete manual o hasta 34 Newton metros de par.

#### ▲ AVISO

Compruebe que no haya cables eléctricos ni tuberías en el área en la que se van a introducir los tornillos.

#### ▲ PRECAUCIÓN

Lleve siempre gafas de seguridad y utilice cualquier otro dispositivo o ropa de protección que sea necesario cuando esté instalando o trabajando con anclajes.

Se recomienda no utilizar los anclajes en material de mampostería poco pesado, por ejemplo, bloques o ladrillos, ni utilizarlo en hormigón fresco que no se haya secado el tiempo suficiente. No se recomienda utilizar brocas huecas para hacer orificios para los anclajes.

## Colocación

#### ▲ PRECAUCIÓN

Antes de desplazar la unidad para colocarla en su sitio, asegúrese de que las puertas o cajones estén cerrados y proteja el acabado del suelo.

Utilice una plataforma rodante para desplazar la unidad hasta la cavidad. Las patas de nivelación delanteras sobresalen por debajo de las ruedas delanteras para mejorar la estabilidad durante su colocación. Una vez colocada la unidad en la parte delantera de la cavidad, repliegue completamente las patas de nivelación delanteras para permitir que la unidad se pueda colocar en la posición adecuada. Las patas de nivelación delanteras y traseras pueden ajustarse desde la parte delantera cuando la unidad ya esté colocada.

Si la unidad ha estado boca abajo o sobre uno de los lados, debe permanecer en posición vertical como mínimo 24 horas antes de conectarla a la alimentación.

Enchufe el cable eléctrico en la toma de conexión a tierra y coloque la unidad en la posición adecuada. Compruebe que el soporte antivuelco esté bien fijado.

## Alineación

### NIVELADO

Una vez colocada la unidad, el ajuste de la altura se puede realizar desde la parte delantera. Con la ayuda de una punta para tornillos de cabeza Phillips, gire en el sentido de las agujas del reloj para levantar la unidad y en sentido contrario para bajarla. Utilice el ajuste de torsión más pequeño si utiliza un taladro. No gire manualmente las patas de nivelación. Observe las siguientes ilustraciones.

Cuando la unidad esté correctamente nivelada, no será tan necesario realizar los ajustes de las puertas o cajones.

**NOTA IMPORTANTE:** nivele la unidad con el suelo, y no con los demás muebles, pues podría afectar al funcionamiento de la unidad como, por ejemplo, impidiendo que la puerta se cierre correctamente.

#### ▲ AVISO

Para evitar que la unidad vuelque hacia delante, las patas de nivelación delanteras deben llegar hasta el suelo.

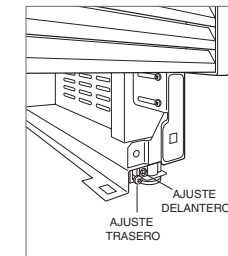

Nivelado

## Alineación

### ANCLAJE

Ajuste la profundidad de la unidad para que quede a ras con los gabinetes circundantes. Una vez alineados, verifique que las puertas y los cajones se abran correctamente, luego instale los tornillos en cada guarnecido lateral.

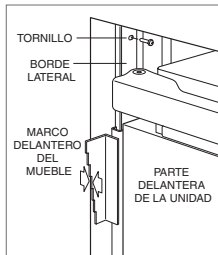

Anclaje

## Conducto de agua

Purgue el conducto de agua antes de conectarlo a la unidad. Esto hará que se elimine cualquier tipo de suciedad que pueda haber en el tubo al instalar el nuevo conducto de agua. Conecte el tubo de plástico de la unidad con la toma de agua doméstica usando el equipo de conexión suministrado para su instalación. Compruebe si existe alguna fuga de agua en las conexiones del conducto.

Coloque la línea de agua en la muesca como se muestra en la siguiente ilustración.

**NOTA IMPORTANTE:** no se pueden exponer las tomas de agua a temperaturas de congelación.

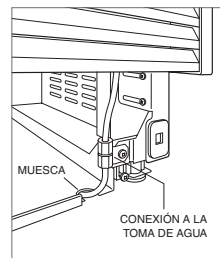

Conducto de agua.

## Paneles de acero inoxidable

El modelo para exterior requiere el uso de paneles accesorios para exterior de acero inoxidable de Sub-Zero. Podrá encontrar los paneles de acero inoxidable en un distribuidor de Sub-Zero autorizado.

El grosor de los paneles de acero inoxidable para interior es de 19 mm y el de los paneles de acero inoxidable para exterior, de 38 mm. La profundidad de cada modelo designer es de 610 mm. Tenga en cuenta el grosor del panel cuando calcule la profundidad de la cavidad acabada.

Los márgenes 3 mm son normales. Sin embargo, el margen entre los paneles exteriores de acero inoxidable superior e inferior es de 6 mm para poder encajar la cerradura.

## Paneles a medida

En los modelos designer, se deben instalar tiradores y paneles de puerta a medida.

El grosor del panel a medida puede variar. Será necesario un panel con un mínimo de 16 mm de grosor, medida que podrá aumentarse siempre y cuando no se supere el límite de peso del panel indicado en la siguiente tabla. La profundidad de los modelos designer es de 610 mm. Tenga en cuenta el grosor del panel cuando calcule la profundidad de la cavidad acabada.

REQUISITOS DEL PANEL	
<b>COLUMNA</b>	<b>PESO MÁX.</b>
Modelos de 457 mm	20 kg
Modelos de 610 mm	27 kg
Modelos de 762/914 mm	34 kg
<b>ALTO (PUERTA)</b>	<b>PESO MÁX.</b>
Modelos de 762 mm	22 kg
Modelos de 914 mm	27 kg
<b>CAJÓN</b>	<b>PESO MÁX.</b>
Todos los paneles de los cajones	7 kg
<b>GROSOR DEL PANEL</b>	<b>MÍNIMO</b>
Todos los paneles	16

Los márgenes entre paneles pueden variar, los de 3 mm son los más corrientes.

### ⚠ PRECAUCIÓN

Si se instala un panel con un grosor de más de 25 mm, puede que sea necesario un tope de 90° para evitar que se dañe la unidad y los muebles circundantes.

### ⚠ PRECAUCIÓN

Cuanto menos separación se deje entre los muebles y la unidad, más daño se puede hacer al pillarse los dedos en el hueco al cerrar la puerta.

Realice el acabado de todos los lados de los paneles a medida, pues son áreas que resultarán muy visibles al abrir la puerta.

Se recomiendan los tiradores en D. Podrá encontrar tiradores tubulares y pro de acero inoxidable en un distribuidor autorizado de Sub-Zero. Los tiradores de la puerta deben colocarse cerca del borde del panel en el lado contrario a la bisagra y centrados. Los tiradores de los cajones pueden colocarse cerca del borde superior de cada panel.

## Paneles a medida

### ALTURA DEL PANEL DE LA PUERTA

Es posible aumentar la altura del panel de la puerta a medida por encima de la altura típica del panel, siempre que no se supere el límite de peso. Consulte la siguiente ilustración.

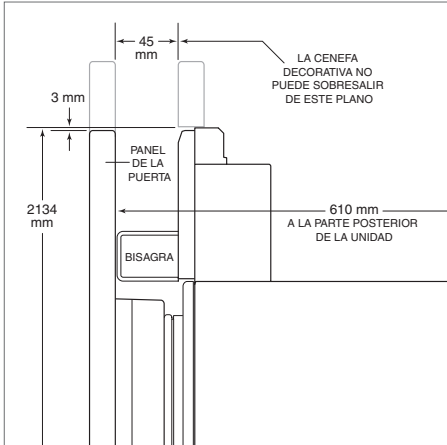

Cenefa superior (modelos altos y de columna): vista lateral

### ESPACIO PARA RODAPIÉ (EXCLUIDO EL MODELO PARA EXTERIOR)

Es posible aumentar la altura de la zona de rodapié por encima de la altura típica del rodapié, siempre que no se superen las dimensiones de la siguiente ilustración. Los rodapiés con alturas de 51 a 98 mm requieren un accesorio de rodapié reducido disponible en los distribuidores Sub-Zero autorizados.

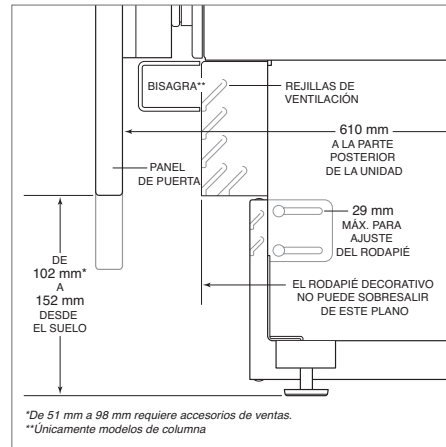

\*De 51 mm a 98 mm requiere accesorios de ventas.  
\*\*Únicamente modelos de columna

Rodapié: vista lateral

## Instalación del panel

### INSTALACIÓN DEL PANEL DE LA PUERTA

Las medidas típicas del panel están calculadas con una altura de 2 134 mm una vez acabado con una separación de 3 mm. Debe ajustarse la colocación de las plantillas en los paneles que superen las medidas típicas.

En los modelos altos, el panel de la puerta debe instalarse en primer lugar, seguido del panel superior de los cajones y, a continuación, el inferior.

Coloque el panel boca abajo en una superficie de trabajo protegida. Coloque la plantilla alineada con la parte superior y los laterales del panel. Compruebe que está utilizando el lateral adecuado de la plantilla y después marque y haga los orificios. Consulte la siguiente ilustración.

En los modelos altos, debe alinear la muesca de la plantilla con la parte inferior del panel de la puerta y después marcar y hacer los orificios. Consulte la siguiente ilustración.

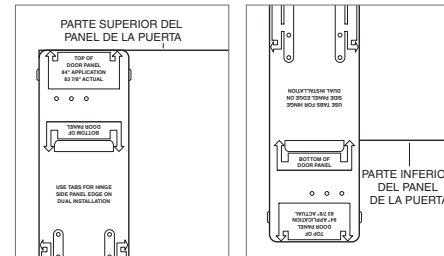

Plantilla del panel de la puerta: parte superior

Plantilla del panel de la puerta: parte inferior (solo modelos altos)

Utilice una unidad Torx para insertar parcialmente un tornillo #8 x 13 mm en el segundo agujero desde la parte superior de cada lado del panel. Los tornillos deben sobresalir aproximadamente 4 mm del panel y soportarán el peso del panel durante la instalación.

Alinee los tornillos de soporte en la parte trasera del panel con los orificios ranurados de los dos soportes de montaje de la puerta. Abrir ligeramente la puerta le ayudará a realizar la alineación. Cuando el panel se sostenga en los tornillos, inserte parcialmente un tornillo n.º 8 x 13 en el segundo agujero desde la parte inferior a cada lado del panel, pero no los ajuste.

### PRECAUCIÓN

Cuanta menos separación se deje entre los muebles y la unidad, más posibilidades hay de que se pueda pillar los dedos si se meten en el hueco al cerrar la puerta.

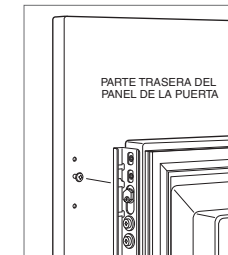

Montaje del panel de la puerta

## Instalación del panel

### INSTALACIÓN DE LOS PANELES DE LOS CAJONES

Coloque el panel boca abajo en una superficie de trabajo protegida. Coloque la plantilla alineada con la parte superior y los laterales del panel. Compruebe que está utilizando el lateral adecuado de la plantilla y después marque y haga los orificios. Consulte la siguiente ilustración.

Utilice una unidad Torx para insertar parcialmente un tornillo #8 x 13 mm en el segundo agujero desde la parte superior de cada lado del panel. Los tornillos deben sobresalir aproximadamente 4 mm del panel y soportarán el peso del panel durante la instalación.

Alinee los tornillos de soporte en la parte trasera del panel con los orificios ranurados de los dos soportes de montaje del cajón. Consulte la siguiente ilustración. Abrir ligeramente el cajón le ayudará a realizar la alineación. Cuando el panel se sostenga en los tornillos, inserte parcialmente un tornillo n.º 8 x 13 en el segundo agujero desde la parte inferior a cada lado del panel, pero no los ajuste.

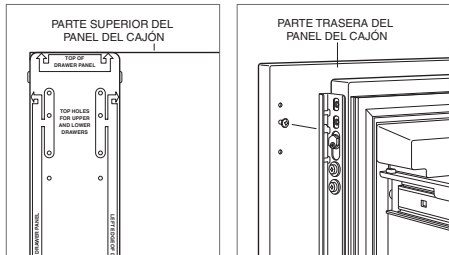

Plantilla del panel del cajón: parte superior

Montaje del panel del cajón

### AJUSTE DEL PANEL

Cierre la puerta y cajones para realizar los ajustes de alineación de los paneles y márgenes.

Para realizar un ajuste de lado a lado, mueva los paneles de lado a lado y después instale y apriete todos los tornillos de montaje.

Para realizar los ajustes hacia arriba y hacia abajo, hacia dentro y hacia fuera, afloje ligeramente los tornillos del soporte. Según el nivel de ajuste necesario, posiblemente resulte conveniente aflojar todos los tornillos de los soportes, ya que esto permitirá un ajuste máximo. Una vez aflojados los tornillos del soporte, gire las palancas para realizar los ajustes. Después de realizar los ajustes, apriete los tornillos del soporte. Observe las siguientes ilustraciones.

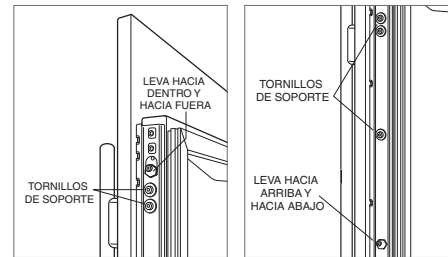

Ajuste hacia dentro y hacia fuera

Ajuste hacia arriba y hacia abajo

## Comprobación

### INSTALACIÓN DE LOS BORDES DE LA PUERTA

Después de ajustar los paneles, instale el borde decorativo en los laterales en las puertas o cajones. Para instalarlo, empiece en la parte superior y alinee el borde con la parte superior y trasera del soporte, y colóquelo en su lugar empujando el borde hacia la parte posterior del panel. Cuando la parte superior esté asegurada, continúe la instalación hacia abajo hasta que el borde restante quede completamente asegurado. Observe las siguientes ilustraciones.

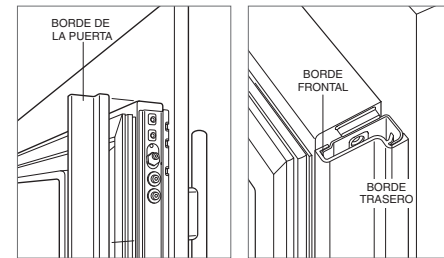

Borde de la puerta

Bordes del soporte

### INSTALACIÓN DEL BORDE LATERAL

Instale la banda decorativa en el borde del lado del tirador en los modelos altos y de columna. El borde lateral se coloca sobre el soporte situado en el lado del tirador de la unidad. Observe la siguiente ilustración.

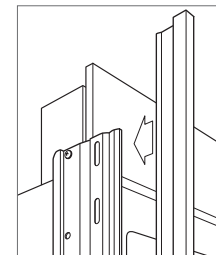

Borde lateral

### INSTALACIÓN DEL BORDE SUPERIOR

Identifique las bandas de los bordes superiores con la muesca en uno de los extremos inferiores; estas bandas de los bordes coinciden con el lado de las bisagras de la unidad.

Inserte el extremo exterior de cada una de las bandas de los bordes detrás del borde lateral vertical. Ajuste el cierre del soporte lateral de plástico y deslice el panel hacia afuera todo lo que pueda. Consulte la siguiente ilustración.

Gire el extremo interior de cada panel hacia la placa lateral del protector central, situado al lado de la puerta de acceso del filtro de agua. Presione la banda del borde para colocarla en su lugar. Consulte la siguiente ilustración.

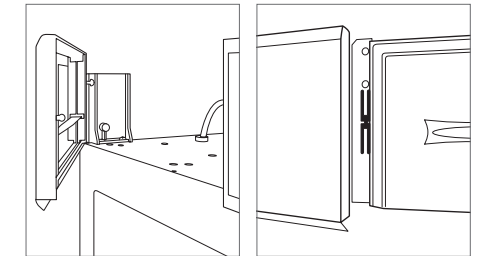

Borde superior interior

Borde superior exterior



## Comprobación

### INSTALACIÓN DEL ZÓCALO

Coloque el zócalo e instálelo con dos tornillos de montaje. Consulte la siguiente ilustración. El zócalo debe ser extraíble para permitir sacarlo en caso de avería. El suelo no puede ser un impedimento para llevar a cabo esta operación.

Para los modelos instalados en el interior, es posible añadir un máximo de 152 mm de zócalo decorativo al zócalo instalado de fábrica. Las dos filas de rejillas de ventilación pueden cubrirse si el panel de la puerta está a una distancia mínima de 102 mm del acabado del suelo. No se puede instalar un zócalo decorativo en el modelo para exterior.

Para instalar un zócalo decorativo, retire el papel de la parte posterior de los imanes y una el zócalo decorativo a los imanes. Los imanes también pueden colocarse en su posición para mejorar la adhesión. Permitirán extraer el zócalo decorativo en caso de que sea necesario.

Encienda la unidad pulsando el botón de encendido en el panel de control.

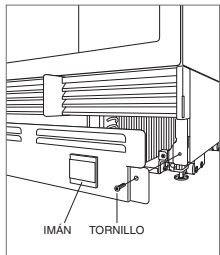

Instalación del zócalo

### TOPE DE PUERTA A 90°

Las bisagras de las puertas de las unidades altas y de columna incorporan un tope de 105°. Para limitar la puerta a 90°, abra la puerta un poco menos de 90° y después utilice la hoja de un destornillador estándar para quitar las sujeciones de cada bisagra. Saque las sujeciones de 90° que se encuentran en el interior de la bolsa de plástico que contiene las instrucciones del producto, y después inserte las sujeciones de 90° en las bisagras. Consulte la siguiente ilustración.

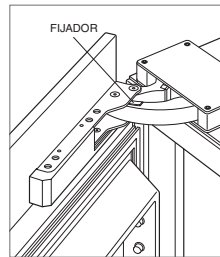

Tope de puerta a 90°

## Table des matières

- 2 Appareils de réfrigération designer
- 3 Cotes d'encastrement
- 3 Électricité
- 4 Plomberie
- 4 Préparation
- 4 Support antibasculement
- 5 Emplacement
- 5 Alignement
- 6 Canalisation d'eau
- 6 Panneaux
- 7 Pose des panneaux
- 8 Dernières finitions

## Remarque importante

Pour garantir une installation de ce produit aussi sûre et efficace que possible, veuillez faire particulièrement attention aux mentions mises en évidence tout au long de ce guide, notamment :

**REMARQUE IMPORTANTE** met l'accent sur un renseignement particulièrement important.

**MISE EN GARDE** signale un danger qui pourrait causer une blessure mineure ou endommager le produit si vous ne suivez pas les instructions.

**AVERTISSEMENT** signale un danger qui pourrait causer des blessures graves voire fatales si vous ne prenez pas certaines précautions.

## Information concernant le produit

Les renseignements importants concernant le produit, notamment la référence modèle et le numéro de série, figurent sur la plaque des caractéristiques du produit. Pour les modèles en colonne, la plaque des caractéristiques du produit se trouve à l'intérieur du tiroir central près de la glissière du tiroir, du côté opposé à la charnière. Pour les modèles grande hauteur et à tiroirs, la plaque des caractéristiques du produit se trouve dans l'armoire à gauche du tiroir supérieur. Reportez-vous aux illustrations ci-après.

S'il faut effectuer une réparation, adressez-vous à un revendeur Sub-Zero agréé.



Modèles colonne

Modèles grande hauteur et à tiroirs

## Outils et matériaux

- Tournevis—normaux, à pointe cruciforme et Torx.
- Perceuse électrique.
- Mèches (mèches de maçonnerie nécessaires pour l'installation dans le béton).
- Jeu de clés et de douilles normales.
- Niveaux de 0,6 m et 1,2 m.
- Coupe-tube.
- Tube PEX, en acier inoxydable tressé ou en cuivre de 0,9 m de long et de 6,35 mm de diamètre extérieur.
- Robinet-vanne.
- Matériel pour protéger la maison, le sol et son mobilier pendant l'installation.

## Cotes d'encastrement

### MODÈLES DESIGNER

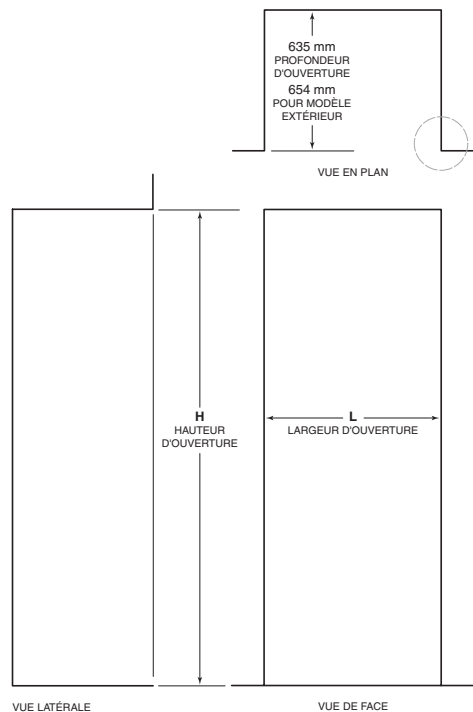

COTES D'ENCASTREMENT			
COLONNE ET GRANDE HAUTEUR	L	H	
457 mm Colonne	457 mm	2134 mm	
610 mm Colonne	610 mm	2134 mm	
762 mm Colonne et Grande hauteur	762 mm	2134 mm	
914 mm Colonne et Grande hauteur	914 mm	2134 mm	
TIROIR	L	H	
610 mm Tiroir	610 mm	876 mm	
762 mm Tiroir	762 mm	876 mm	
914 mm Tiroir	914 mm	876 mm	

Chaque modèle de designer mesure 610 mm de profondeur. Tenez compte de l'épaisseur du panneau lorsque vous préparez la profondeur d'ouverture finie. Un repli fini d'au moins 89 mm est nécessaire tout autour de l'ouverture—114 mm pour le modèle extérieur. Pour les meubles avec encadrement, il faut également installer un filler fini supplémentaire derrière l'encadrement de la façade pour assurer une bonne installation. Reportez-vous à l'illustration.

### INSTALLATION CONJOINTE

Lorsque vous installez deux appareils côte à côte en installation double, la largeur de l'ouverture égale la somme de la largeur des deux appareils. Il sera nécessaire d'avoir un kit d'installation conjointe pour cette installation. Si aucun kit d'installation conjointe n'est spécifié, il est recommandé d'utiliser un filler de 51 mm au moins entre les appareils.

Ces kits d'installation conjointe sont disponibles chez un revendeur agréé Sub-Zero.

\*Les replis finis de 89 mm sont visibles et doivent être finis pour être assortis aux autres éléments de cuisine — 114 mm pour le modèle extérieur.

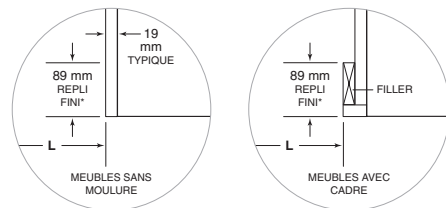

## Électricité

L'installation doit se conformer à tous les codes électriques applicables. Elle doit être correctement mise à la terre.

L'alimentation en électricité doit se trouver dans la zone ombrée indiquée sur l'illustration et dans le tableau ci-dessous. Il est nécessaire d'avoir un circuit indépendant, alimentant uniquement cet appareil ménager. Le modèle ICBID-24RO est étudié pour être utilisé en toute sécurité à l'extérieur.

**REMARQUE IMPORTANTE :** Pour le modèle intérieur, il n'est pas recommandé d'avoir recours à un disjoncteur différentiel (GFCI) qui pourrait provoquer l'interruption du fonctionnement de l'appareil.

Pour le modèle extérieur, un disjoncteur différentiel (GFCI) est requis pour minimiser le risque de choc électrique.

Cet appareil est pourvu d'un orifice d'accès. L'orifice d'accès se trouve à l'arrière, en bas de l'appareil. Lorsque vous remplacez le cordon électrique, vérifiez que le nouveau cordon soit de catégorie HO5VV-F3G1.0 ou équivalente afin d'assurer un fonctionnement en toute sécurité.

### CONFIGURATION ÉLECTRIQUE

Alimentation électrique	220-240 V c.a., 50/60 Hz
Disjoncteur	10 A
Prise	type mise à la terre

### EMPLACEMENT DE L'ALIMENTATION ÉLECTRIQUE

PORTE	A
Modèles de 457 mm	152 mm
Modèles de 610 mm	241 mm
Modèles de 762 mm	318 mm
Modèles de 914 mm	394 mm

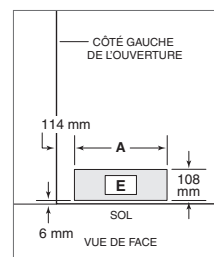

Emplacement de l'alimentation électrique

### ▲ MISE EN GARDE

La prise doit être vérifiée par un électricien qualifié. Celui-ci doit s'assurer qu'elle est dotée de la polarité adéquate. Assurez-vous que la prise est correctement mise à la terre.

### ▲ AVERTISSEMENT

N'utilisez pas de rallonge ni d'adaptateur à deux broches. Ne retirez pas non plus la broche de mise à la terre du cordon électrique.

**Électricité  
Danger de  
choc électrique**

Branchez directement le cordon électrique dans une prise avec mise à la terre adéquate.  
N'entrez pas la fonction de mise à la terre du cordon électrique.  
N'utilisez pas d'adaptateur ou de cordon de rallonge.

Le non-respect de ces instructions pourrait entraîner des blessures graves voire mortelles.

Voir les instructions d'installation

## Plomberie

### ▲ AVERTISSEMENT

Ne raccorder qu'à une alimentation en eau potable.

L'installation doit se conformer à tous les codes de plomberie applicables.

L'arrivée d'eau doit se trouver dans la zone ombrée indiquée sur les illustrations ci-après. La lyre devra être branchée à l'alimentation en eau de la maison avec un robinet d'arrêt facile d'accès. N'utilisez pas de robinet auto-perceur. La canalisation d'eau doit être à fleur du plancher et ne doit pas gêner l'installation du support antibasculement.

Un filtre est requis pour les modèles avec fabrique de glaçons ou distributeur d'eau si l'eau a une teneur importante en sédiments.

Un système d'osmose inversé peut être utilisé, à condition qu'une pression d'eau constante de 2,4 à 8,3 bars alimente en permanence l'appareil. Il n'est pas conseillé d'avoir recours à une conduite en cuivre pour cette application.

### CONFIGURATION DE LA PLOMBERIE

Arrivée d'eau	Tube PEX, en acier inoxydable tressé ou en cuivre de 6,35 mm de diamètre extérieur
Pression d'eau	2,4—8,3 bars
Surplus de la canalisation d'eau pour le branchement	0,9 m

### EMPLACEMENT DE L'ARRIVÉE D'EAU

PORTE	A
Modèles de 457 mm	76 mm
Modèles de 610 mm	140 mm
Modèles de 762 mm	152 mm
Modèles de 914 mm	229 mm

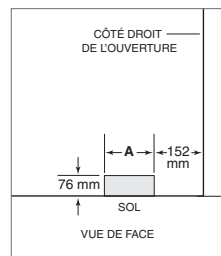

Emplacement de l'arrivée d'eau

## Préparation

### ▲ AVERTISSEMENT

Pour éviter tout danger causé par le déséquilibre de l'appareil, il faut le fixer conformément aux directives.

Dégagez l'appareil du carton et inspectez-le afin de déceler tout dommage éventuel. Retirez le socle en bois et jetez les boulons et les supports d'expédition. Retirez et recyclez les matériaux d'emballage. Ne jetez pas la plinthe, le support antibasculement ni le matériel de fixation.

Retirez la plinthe en sortant les deux vis de fixation. Reportez-vous à l'illustration ci-après.

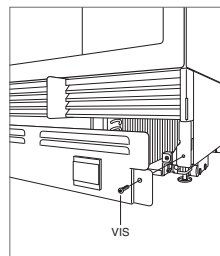

Retrait de la plinthe

## Support antibasculement

### ▲ AVERTISSEMENT

Le support antibasculement doit être installé pour empêcher l'appareil de basculer vers l'avant.

L'arrière du support antibasculement doit être installé à 660 mm mesuré depuis le devant de l'appareil (sans panneaux).

Utilisez tous les accessoires de fixation pour les supports antibasculement conformément aux directives pour les planchers en bois ou les sols en béton.

**REMARQUE IMPORTANTE :** Dans le cas de planchers en bois ou en béton, si les vis n° 12 ne rencontrent pas de montant mural ni de plaque murale, utilisez les vis n° 8 et les rondelles n° 12 avec les pièces d'ancrage mural.

**REMARQUE IMPORTANTE :** Dans certains cas, la nature du revêtement de sol ou du plancher fini peut exiger que les vis utilisées pour fixer le support antibasculement au mur arrière soient posées en angle.

### SUR UN PLANCHER EN BOIS

Une fois le support antibasculement placé correctement dans l'ouverture, percez des avant-trous de 5 mm de diamètre maximum dans les montants de mur ou la plaque murale. Utilisez les rondelles plates et des vis n°12 pour fixer les supports. Assurez-vous que les vis pénètrent dans le matériau du plancher ainsi que dans les montants muraux ou la plaque murale sur une profondeur minimale de 19 mm. Reportez-vous à l'illustration et au tableau ci-dessous.

### SUR UN SOL EN BÉTON

Une fois le support antibasculement placé correctement dans l'ouverture, percez des avant-trous de 5 mm de diamètre maximum dans les montants de mur ou la plaque murale. Percez des trous de 10 mm de diamètre et au moins 38 mm de profondeur dans le béton. Utilisez les vis et les rondelles n° 12 pour fixer les supports au mur ; utilisez les ancrages à cale 9,5 mm pour fixer les supports au sol. Assurez-vous que les vis pénètrent dans les montants muraux ou la plaque murale sur une profondeur minimale de 19 mm. Reportez-vous à l'illustration et au tableau ci-dessous.

### POSE DU SUPPORT ANTI-BASCULEMENT

PORTE	A
Modèles de 457 mm	229 mm
Modèles de 610 mm	305 mm
Modèles de 762 mm	381 mm
Modèles de 914 mm	457 mm

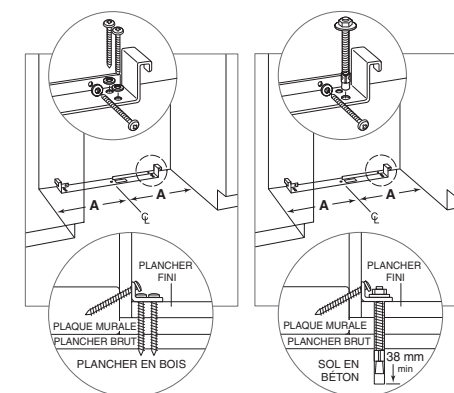

Plancher en bois

Sol en béton

## Support antibasculement

## INSTALLATION D'ANCRAGES À CALE POUR SOLS EN BÉTON :

- 1) Percez un trou de 10 mm de diamètre à une profondeur excédant l'enfouissement minimum. Nettoyez le trou ou continuez à percer afin d'enfoncer les mèches fines.
- 2) Afin de protéger les filets, assemblez la rondelle et l'écrou à fleur de l'extrémité de la pièce d'ancrage. Enfoncez l'ancrage dans le matériau à fixer jusqu'à ce que la rondelle affleure le matériau de surface.
- 3) Faites ouvrir la pièce d'ancrage en serrant l'écrou de 3 à 5 tours après la position de serrage manuel ou à un couple de 34 N.m.

## ⚠ AVERTISSEMENT

Assurez-vous que les vis ne vont pas rencontrer de fils électriques ni de conduites de plomberie qu'elles pourraient percer.

## ⚠ MISE EN GARDE

Mettez toujours des lunettes de sécurité et utilisez tout équipement ou vêtement de protection requis lorsque vous réalisez une pose ou un travail d'ancrage.

L'utilisation des ancrages n'est pas recommandée avec les matériaux de maçonnerie légers comme les blocs en béton ou les briques, ni dans le béton fraîchement coulé qui n'a pas eu le temps de mûrir. De plus, l'utilisation de forets-alésoirs n'est pas recommandée pour percer les trous d'ancrage.

## Emplacement

## ⚠ MISE EN GARDE

Avant de déplacer l'appareil vers son emplacement définitif, maintenez la porte ou les tiroirs fermés et protégez le plancher fini.

Utilisez un diable spécial appareils ménager pour amener l'appareil à l'ouverture. Les pieds avant de mise à niveau dépassent des roulettes avant pour améliorer la stabilité de l'appareil lors de la mise en place. Une fois que l'appareil est à son emplacement définitif, faites rentrer les pieds avant de mise à niveau pour que l'appareil puisse être déplacé vers son emplacement définitif. Les pieds de mise à niveau avant et arrière peuvent être ajustés depuis l'avant une fois que l'appareil sera en place.

Si l'appareil a été couché sur sa partie arrière ou sur le côté, il faut le laisser en position verticale pendant au moins 24 heures avant de le brancher à l'alimentation électrique.

Branchez le cordon électrique dans la prise avec mise à la terre et faites rouler l'appareil pour le mettre en place. Vérifiez que le support antibasculement est correctement engagé.

## Alignement

## MISE À NIVEAU

Vous pouvez régler la hauteur depuis l'avant une fois que l'appareil est à sa place. Tournez, à l'aide d'un tournevis à tête cruciforme, dans le sens des aiguilles d'une montre pour soulever l'appareil ou dans le sens inverse pour l'abaisser. Utilisez le réglage de couple le plus bas lorsque vous utilisez une perceuse électrique. Ne tournez pas les pieds de mise à niveau à la main. Reportez-vous aux illustrations ci-après.

Si l'appareil est correctement mis à niveau, vous ne devriez pas avoir à ajuster la porte et les tiroirs.

**REMARQUE IMPORTANTE :** Mettez l'appareil à niveau par rapport au sol et non par rapport aux meubles adjacents. Cela pourrait entraver le fonctionnement de l'appareil, notamment lors de la fermeture des portes.

## ⚠ AVERTISSEMENT

Pour minimiser le risque de basculement de l'appareil vers l'avant, les pieds de mise à niveau avant doivent être en contact avec le sol.

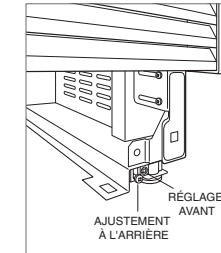

Mise à niveau

## Alignement

### ANCRAGE

Réglez la profondeur de l'unité pour s'adapter aux armoires environnantes. Une fois aligné, vérifiez que les portes et les tiroirs s'ouvrent correctement, puis installez les vis dans chaque garniture latérale.

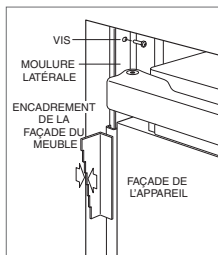

Ancrage

## Canalisation d'eau

Purgez la conduite d'eau avant d'effectuer le raccordement final à l'appareil, afin de supprimer les débris qui pourraient avoir pénétré dans le tube lors de l'installation de la nouvelle tuyauterie d'alimentation d'eau. Connectez le tuyau en plastique venant de l'appareil à la tuyauterie d'alimentation d'eau à l'aide du kit de raccordement fourni. Vérifiez tous les raccords pour déceler toute fuite d'eau éventuelle.

Mettez la conduite d'eau dans l'encoche comme indiqué dans l'illustration ci-dessous.

**REMARQUE IMPORTANTE :** Les tuyauteries d'eau ne doivent pas être exposées à des températures au-dessous de zéro.

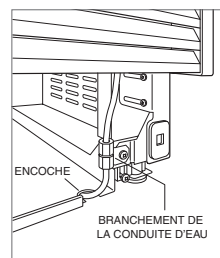

Canalisation d'eau

## Panneaux en acier inoxydable

Le modèle extérieur doit être doté de panneaux extérieurs en acier inoxydable Sub-Zero. Les panneaux en acier inoxydable sont en vente chez les revendeurs agréés Sub-Zero.

Les panneaux en acier inoxydable intérieurs mesurent 19 mm d'épaisseur; les panneaux en acier inoxydable extérieurs mesurent 38 mm d'épaisseur. Chaque modèle designer mesure 610 mm de profondeur. Prenez en compte l'épaisseur des panneaux lorsque vous planifiez la profondeur de l'ouverture terminée.

Il est normal d'avoir des espacements de 3 mm; toutefois l'espacement entre les panneaux en acier inoxydable extérieurs supérieurs et inférieurs doit être de 6 mm pour avoir suffisamment de place pour le verrou.

## Panneaux sur mesure

Pour les modèles designer, il faut installer les panneaux sur mesure et les poignées de porte.

L'épaisseur du panneau sur mesure peut varier. L'épaisseur du panneau doit être d'au moins 16 mm, mais elle peut être augmentée tant que l'on ne dépasse pas le poids de panneau maximum autorisé tel qu'indiqué dans le tableau ci-dessous. Chaque modèle designer mesure 610 mm de profondeur. Tenez compte de l'épaisseur du panneau lorsque vous préparez la profondeur d'ouverture finie.

EXIGENCES RELATIVES AUX PANNEAUX	
<b>COLONNE</b>	<b>POIDS MAX</b>
Modèles de 457 mm	20 kg
Modèles de 610 mm	27 kg
Modèles de 762 et 914 mm	34 kg
<b>GRANDE HAUTEUR (PORTE)</b>	<b>POIDS MAX</b>
Modèles de 762 mm	22 kg
Modèles de 914 mm	27 kg
<b>TIROIR</b>	<b>POIDS MAX</b>
Panneaux pour le modèle à tiroirs	7 kg
<b>EPAISSEUR DE PANNEAU</b>	<b>MINIMUM</b>
Tous les panneaux	16

L'espace entre les panneaux peut varier. En principe, il mesure 3 mm.

### ▲ MISE EN GARDE

Dans le cas de panneaux d'une épaisseur supérieure à 25 mm, un arrêt de porte de 90 degrés risque de s'avérer nécessaire pour éviter d'endommager l'appareil et les meubles adjacents.

### ▲ MISE EN GARDE

Plus l'espace entre les meubles de cuisine et l'appareil diminue, plus on risque de se pincer gravement les doigts lors de la fermeture de porte.

Finissez tous les côtés des panneaux sur mesure. Ils seront visibles lorsque la porte est ouverte.

Nous recommandons l'utilisation de poignées en « D ». Les poignées Pro et tubulaires en acier inoxydable sont disponibles chez les revendeurs agréés Sub-Zero. Les poignées de portes doivent être situées près du bord du panneau, à l'opposé de la charnière, et centrées de bas en haut. Les poignées de tiroir doivent être situées près du rebord supérieur de chaque panneau.

## Panneaux sur mesure

### HAUTEUR DE PANNEAU DE PORTE

La hauteur du panneau de porte sur mesure peut aller au delà de la hauteur normale de panneau ; il faut en revanche respecter la contrainte de poids. Reportez-vous à l'illustration ci-après.

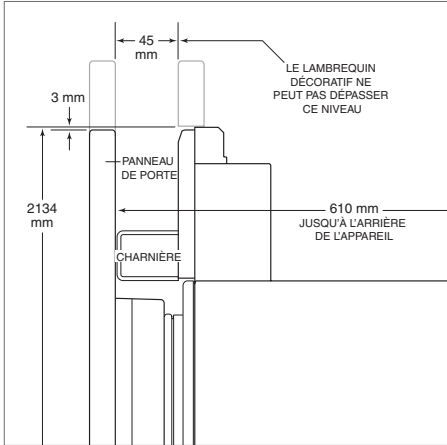

Lambrequin supérieur (modèles colonne et grande hauteur) - vue latérale

### DÉGAGEMENT DE SOCLE (SAUF POUR LE MODÈLE EXTÉRIEUR)

La hauteur du socle peut dépasser celle d'un socle normal, à condition que les dimensions indiquées dans l'illustration ci-dessous soient respectées. Lorsque le socle mesure entre 51 et 98 mm, il faut se procurer un accessoire pour socle réduit auprès d'un revendeur agréé Sub-Zero.

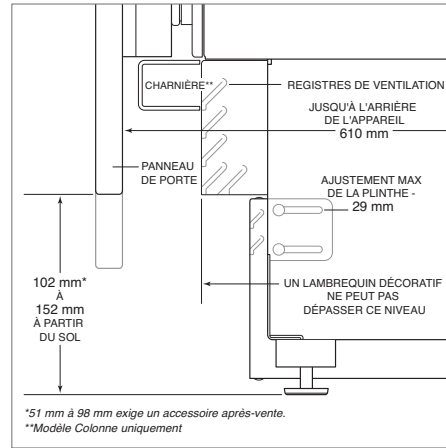

Socle - vue latérale

## Pose des panneaux

### POSE DES PANNEAUX DE PORTE

Les dimensions normales de panneau sont calculées à partir d'une hauteur finie de 2 134 mm avec des espaces de 3 mm. Le placement du gabarit doit être ajusté si les panneaux dépassent les dimensions normales.

Sur les appareils grande hauteur, le panneau de porte doit être posé en premier, puis les panneaux de tiroir supérieurs, puis les panneaux de tiroir inférieurs.

Posez la façade du panneau sur une surface de travail protégée. Faites affleurer le gabarit au bord supérieur et aux côtés du panneau. Vérifiez que le bon côté du gabarit soit utilisé, puis faites des repères et percez les trous. Reportez-vous à l'illustration ci-après.

Pour les modèles grande hauteur, alignez l'encoche du gabarit sur le bas du panneau de porte, puis faites des repères et percez les trous. Reportez-vous à l'illustration ci-après.

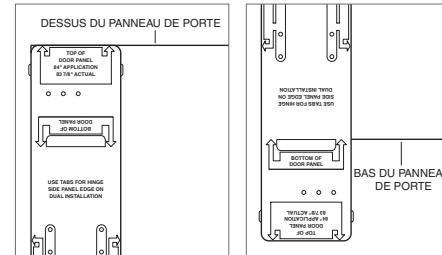

Gabarit pour les panneaux de porte - dessus

Gabarit pour les panneaux de porte - bas (modèles grande hauteur uniquement)

Utilisez un lecteur Torx pour insérer partiellement une vis n° 8 x 13 mm dans le deuxième trou du haut de chaque côté du panneau. Les vis doivent dépasser d'environ 4 mm du panneau et vont soutenir le poids du panneau lors de l'installation.

Alignez les vis de support à l'arrière du panneau sur les trous fendus des deux supports de fixation de porte. Le fait d'ouvrir légèrement la porte peut aider à l'alignement. Une fois que le panneau est soutenu par les vis, insérez partiellement une vis n° 8 x 13 mm dans le deuxième trou à partir du bas de chaque côté du panneau, mais ne serrez pas complètement.

### ▲ MISE EN GARDE

Plus l'espace entre les éléments de cuisine et l'appareil diminue, plus le risque de se pincer gravement les doigts augmente lors de la fermeture de la porte.

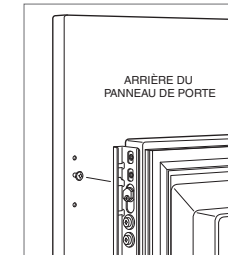

Fixation des panneaux de porte

## Pose des panneaux

### POSE DE PANNEAU DE TIROIR

Posez la façade du panneau sur une surface de travail protégée. Faites affleurer le gabarit au bord supérieur et aux côtés du panneau. Vérifiez que le bon côté du gabarit soit utilisé, puis faites des repères et percez les trous. Reportez-vous à l'illustration ci-après.

Utilisez un lecteur Torx pour insérer partiellement une vis n° 8 x 13 mm dans le deuxième trou du haut de chaque côté du panneau. Les vis doivent dépasser d'environ 4 mm du panneau et vont soutenir le poids du panneau lors de l'installation.

Alignez les vis de support à l'arrière du panneau sur les trous fendus des deux supports de fixation de tiroir. Reportez-vous à l'illustration ci-après. Le fait d'ouvrir légèrement le tiroir peut aider à l'alignement. Une fois que le panneau est soutenu par les vis, insérez partiellement une vis n° 8 x 13 mm dans le deuxième trou à partir du bas de chaque côté du panneau, mais ne serrez pas complètement.

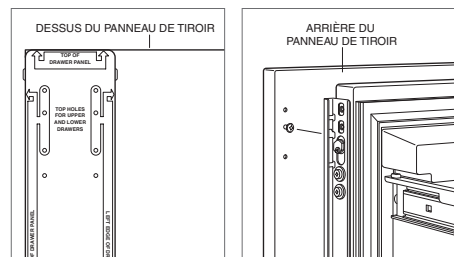

Gabarit pour les panneaux de tiroir - dessus

Fixation des panneaux de tiroir

### AJUSTEMENT DES PANNEAUX

Fermez la porte et/ou les tiroirs. Maintenant, il est possible d'effectuer les ajustements pour aligner les panneaux et les espaces.

Pour un réglage sur les côtés, déplacez les panneaux vers le côté, puis mettez et serrez toutes les vis de fixation.

Pour les réglages vers l'intérieur ou l'extérieur et ou vers le haut ou le bas, desserrez légèrement les vis de support. Selon le niveau de réglage requis, il sera peut-être utile de desserrer toutes les vis de support, ce qui permettra un réglage maximum. Une fois que les vis de support ont été desserrées, faites tourner les cames pour effectuer les ajustements. Une fois ceux-ci terminés, resserrez toutes les vis de support. Reportez-vous aux illustrations ci-après.

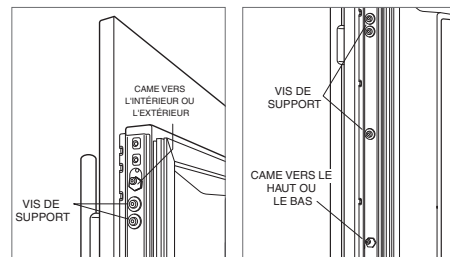

Ajustement vers l'intérieur ou l'extérieur

Ajustement vers le haut et vers le bas

## Dernières finitions

### POSE DES MOULURES DE PORTE

Une fois que les panneaux ont été réglés, posez la moulure latérale décorative sur la porte et les tiroirs. Pour cela, commencez par le haut et alignez la moulure sur les angles avant et arrière du support et enclenchez-les en poussant la moulure vers l'arrière du panneau. Une fois que le haut est fixé, continuez l'installation en vous déplaçant vers le bas jusqu'à ce que la moulure soit complètement fixée. Reportez-vous aux illustrations ci-après.

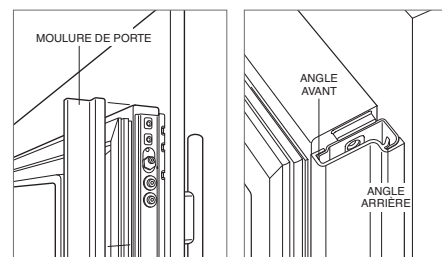

Moulure de porte

Angles du support

### POSE DES MOULURES LATÉRALES

Posez la moulure décorative sur le côté poignée des appareils grande hauteur et colonne. La moulure latérale s'enclenche sur le support fixé au côté poignée de l'appareil. Reportez-vous à l'illustration ci-après.

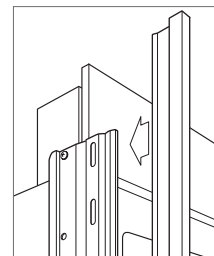

Moulure latérale

### POSE DES MOULURES SUPÉRIEURES

Identifiez les bandes de moulures supérieures grâce à l'encoche qui se trouve sur l'une des extrémités de leur partie inférieure. Cette moulure s'enclenche sur le côté charnière de l'appareil.

Insérez l'extrémité extérieure de chaque moulure derrière la moulure latérale verticale. Engagez la pince dans le support latéral en plastique et faites coulisser le panneau à fond vers l'extérieur. Reportez-vous à l'illustration ci-après.

Faites tourner l'extrémité intérieure de chaque panneau dans la bride latérale du capot central, à côté de la porte d'accès du filtre à eau. Appuyez sur la moulure pour l'enclencher en place. Reportez-vous à l'illustration ci-après.

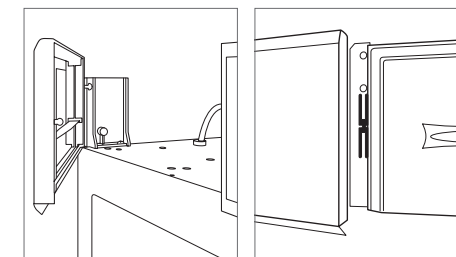

Moulure supérieure intérieure

Moulure supérieure extérieure



## Dernières finitions

### INSTALLATION DE LA PLINTHE

Placez la plinthe et installez-la à l'aide des deux vis de fixation. Reportez-vous à l'illustration ci-après. La plinthe doit être amovible pour effectuer des réparations. Le sol ne doit pas gêner le retrait.

Pour les modèles intérieurs, il est possible de fixer une plinthe décorative de 152 mm maximum sur la plinthe installée en usine. Les deux rangées de registres d'aération peuvent être recouvertes si le panneau de porte se trouve à au moins 102 mm du plancher fini. Il est impossible de fixer une plinthe décorative au modèle extérieur.

Pour poser une plinthe décorative, retirez la pellicule en papier des aimants et fixez la plinthe décorative aux aimants. Les aimants peuvent aussi être collés en place pour accroître leur adhérence. Les aimants permettront le retrait de la plinthe décorative, si besoin est.

Activez l'appareil en effleurant la touche « power » (marche) sur le panneau de commande.

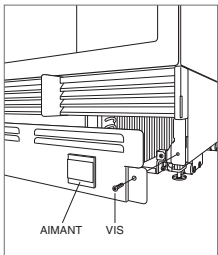

Installation de la plinthe

### ARRÊT DE PORTE À 90 DEGRÉS

Un arrêt de porte à 105 degrés est intégré aux charnières des appareils grande hauteur et colonne. Pour limiter l'ouverture de la porte à 90 degrés, ouvrez la porte à légèrement moins de 90 degrés, puis, à l'aide d'un tournevis normal, retirez les attaches de chaque charnière. Trouvez les attaches de 90 degrés à l'intérieur du sac en plastique où se trouve la documentation sur l'appareil, puis insérez ces attaches sur chaque charnière. Reportez-vous à l'illustration ci-après.

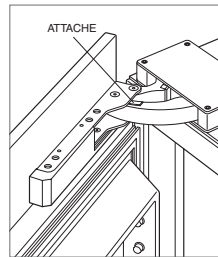

Arrêt de porte à 90 degrés

## Indice

- 2 Frigoriferi designer
- 3 Dimensioni vano incasso
- 3 Parte elettrica
- 4 Requisiti idrici
- 4 Preparazione
- 4 Barra antiribaltamento
- 5 Posizionamento
- 5 Allineamento
- 6 Conduzione idrica
- 6 Pannelli
- 7 Installazione dei pannelli
- 8 Completamento

## Nota importante

Per garantire installazione e funzionamento sicuri ed efficienti di questo prodotto, prendere nota dei seguenti tipi di informazioni evidenziate all'interno della guida:

**NOTA IMPORTANTE** evidenzia le informazioni che sono particolarmente importanti.

**ATTENZIONE** indica una situazione in cui possono verificarsi lesioni e danni di lieve entità al prodotto in caso di mancata osservanza delle istruzioni.

**AVVERTENZA** indica un rischio che potrebbe causare gravi lesioni o morte in caso di mancata osservanza delle precauzioni.

## Informazioni sul prodotto

Sulla piastrina identificativa del prodotto sono riportate importanti informazioni, inclusi il modello e il numero di serie. Per i modelli a colonna, la piastrina identificativa del prodotto è posta all'interno del cassetto centrale accanto alla guida del cassetto davanti alla cerniera. Per i modelli colonna e sottopiano, la piastrina identificativa del prodotto è posta all'interno del mobile, a sinistra del cassetto superiore. Vedere le figure che seguono.

Se sono necessari interventi di assistenza, rivolgersi al rivenditore autorizzato Sub-Zero.



Modelli a colonna

Modelli colonna e sottopiano

## Attrezzi e materiali

- Cacciaviti—standard, Phillips e Torx.
- Trapano.
- Punte per trapano (punte da muratura richieste per installazioni nel cemento).
- Set di chiavi a brugola ed esagonali standard.
- Livelli da 0,6 m e 1,2 m.
- Taglierina per tubi.
- 9 m di tubo intrecciato in acciaio inossidabile o PEX con DE da 6,35 mm.
- Valvola a sella.
- Materiale per proteggere l'abitazione, il pavimento e i mobili durante l'installazione.

## Dimensioni vano incasso

### MODELLI DESIGNER

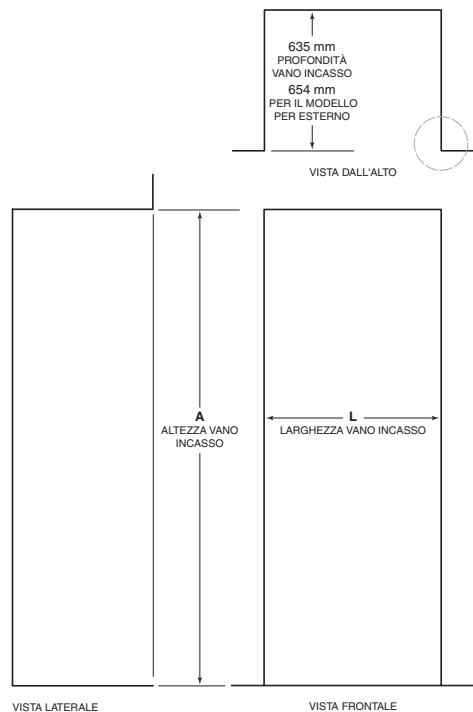

\*89 mm i carrelli rifiniti saranno visibili e andranno rifiniti in abbinamento all'arredamento—  
114 mm per il modello per esterno.

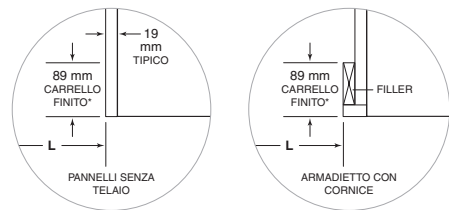

DIMENSIONI VANO INCASSO			
COLONNA E SOTTOPIANO		L	A
457 mm	Colonna	457 mm	2134 mm
610 mm	Colonna	610 mm	2134 mm
762 mm	Colonna e sottopiano	762 mm	2134 mm
914 mm	Colonna e sottopiano	914 mm	2134 mm
CASSETTO		L	A
610 mm	Cassetto	610 mm	876 mm
762 mm	Cassetto	762 mm	876 mm
914 mm	Cassetto	914 mm	876 mm

La profondità di ciascun modello di designer è 610 mm. Lasciare spazio per lo spessore del pannello al momento di pianificare la profondità finale di apertura. È necessario un minimo di 89 mm carrelli rifiniti su tutti i lati dell'apertura—114 mm per il modello per esterno. Gli armadietti incorniciati richiedono ulteriore materiale di riempimento rifinito dietro la parte frontale della cornice per essere installati bene. Fare riferimento alla figura.

### INSTALLAZIONE DOPPIA

Quando si installano due unità l'una accanto all'altra in un'installazione doppia, la larghezza di apertura è la somma di quella delle due unità. Per questo tipo di installazione è necessario un kit per l'installazione doppia. Se il kit per l'installazione doppia non è indicato, tra le unità si consiglia di inserire una basetta di riempimento di almeno 51 mm.

I kit per l'installazione doppia sono disponibili presso i rivenditori Sub-Zero autorizzati.

## Parte elettrica

L'installazione deve essere conforme alle normative elettriche vigenti in materia e deve disporre di un'adeguata messa a terra.

L'alimentazione elettrica deve trovarsi all'interno dell'area ombreggiata riportata nella seguente figura. È necessario predisporre un circuito elettrico dedicato per questo elettrodomestico. Il modello ICBID-24RO è progettato e sicuro per l'utilizzo in ambienti esterni.

**NOTA IMPORTANTE:** Per i modelli per interni, si sconsiglia l'utilizzo di un interruttore automatico salvavita (GFCI) in quanto potrebbe causare problemi di funzionamento.

Per il modello per esterno, è necessario un interruttore automatico salvavita (GFCI) al fine di ridurre il rischio di folgorazione.

L'unità è dotata di un dispositivo di ingresso dell'alimentazione per l'elettrodomestico. Il dispositivo d'ingresso è posto in basso, nella parte posteriore dell'unità. Al momento di sostituire il cavo di alimentazione, verificare che il cavo di ricambio sia HO5VV-F3G1.0 o equivalente per garantire il funzionamento sicuro.

### REQUISITI ELETTRICI

Alimentazione	220-240 VCA, 50/60 Hz
Interruttore circuito	10 A
Presenza di corrente	con messa a terra

### POSIZIONAMENTO ALIMENTAZIONE ELETTRICA

LARGHEZZA	A
Modelli 457 mm	152 mm
Modelli 610 mm	241 mm
Modelli 762 mm	318 mm
Modelli 914 mm	394 mm

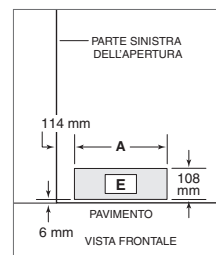

Posizione dell'alimentazione elettrica

### ⚠ ATTENZIONE

La presa di corrente va controllata da un elettricista qualificato per accertarsi che sia collegata con la polarità giusta. Controllare che la presa sia dotata di messa a terra adeguata.

### ⚠ AVVERTENZA

Non usare prolunghe o riduttori a due poli, né rimuovere il polo di terra del cavo di alimentazione.



### Parte elettrica Scossa elettrica

Collegare il cavo di alimentazione direttamente a una presa dotata di messa a terra.

Non disattivare la predisposizione per la messa a terra della spina.

Non utilizzare un riduttore o una prolunga.

La mancata osservanza di queste istruzioni potrebbe causare gravi lesioni o morte.

Consultare le istruzioni per l'installazione

## Requisiti idrici

### ⚠ AVVERTENZA

Collegare esclusivamente a una linea di acqua potabile.

L'installazione deve essere conforme alle normative idrauliche vigenti in materia.

La condotta idrica deve trovarsi all'interno dell'area ombreggiata riportata nelle figure che seguono. La condotta idrica va collegata alla rete idrica dell'appartamento tramite una valvola di arresto di facile accesso. Non usare valvole auto-perforanti. La condotta idrica deve essere a filo con il pavimento e non deve intralciare l'installazione della barra antiribaltamento.

Nei modelli con fabbricatore di ghiaccio o dispenser di acqua è richiesto un filtro nella condotta idrica quando l'acqua presenta un alto contenuto di sedimenti.

È possibile utilizzare un impianto a osmosi inversa, ammesso che sia fornita all'unità una pressione idrica costante compresa tra 2,4 e -8,3 bar. Per quest'applicazione è sconsigliato l'utilizzo di un impianto in rame.

### REQUISITI IDRICI

Conduttura idrica	Tube intrecciato in acciaio inossidabile o PEX con DE da 6,35 mm
Pressione acqua	2,4-8,3 bar
Eccedenza condotta acqua per il collegamento	0,9 m

### POSIZIONE DELLA CONDUTTURE DELL'ACQUA

LARGHEZZA	A
Modelli 457 mm	76 mm
Modelli 610 mm	140 mm
Modelli 762 mm	152 mm
Modelli 914 mm	229 mm



Posizione della condotta dell'acqua

## Preparazione

### ⚠ AVVERTENZA

Per evitare rischi legati all'instabilità dell'elettrodomestico, questo deve essere fissato secondo quanto riportato nelle istruzioni.

Rimuovere l'imballaggio ed escludere la presenza di danni. Rimuovere la base in legno e gettare bulloni e staffe di spedizione. Rimuovere e riciclare il materiale di imballaggio. Non gettare lo zoccolo, le barre antiribaltamento e la minuteria.

Rimuovere lo zoccolo estraendo le due viti di montaggio. Fare riferimento alla figura riportata di seguito.

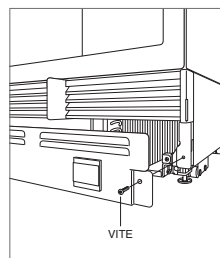

Rimozione dello zoccolo

## Barra antiribaltamento

### ⚠ AVVERTENZA

La barra antiribaltamento va installata per impedire che l'unità si ribalti in avanti.

Il retro della barra antiribaltamento deve essere installato a 610 mm dalla parte frontale dell'unità (senza pannelli).

Utilizzare tutta la minuteria delle barre antiribaltamento, come indicato per pavimenti di legno e cemento.

**NOTA IMPORTANTE:** per applicazioni con pavimenti in legno o cemento, se le viti n. 12 non toccano un perno o una piastra da parete, utilizzare viti n. 8 e rondelle n. 12 con i tasselli.

**NOTA IMPORTANTE:** in alcune installazioni potrebbe essere necessario inclinare le viti usate per fissare le barre antiribaltamento e penetrare nella parete posteriore.

### APPLICAZIONE PER PAVIMENTI IN LEGNO

Dopo aver posizionato in maniera adeguata le staffe antiribaltamento nell'incasso, praticare fori pilota con diametro massimo di 5 mm nei perni a parete o nella piastra da parete. Utilizzare viti n. 12 e rondelle piatte per fissare le staffe. Verificare che le viti penetrino il rivestimento del pavimento e i perni a parete o la piastra della parete per un minimo di 19 mm. Fare riferimento alla figura e alla tabella riportata di seguito.

### APPLICAZIONE PER PAVIMENTI IN CEMENTO

Dopo aver posizionato in maniera adeguata le staffe antiribaltamento nell'incasso, praticare fori pilota con diametro massimo di 5 mm nei perni a parete o nella piastra da parete. Praticare fori con diametro di 10 mm e profondi almeno 38 mm nel cemento. Utilizzare viti e rondelle piatte n. 12 per fissare le staffe alla parete e utilizzare tasselli da 9,52 mm per fissare le staffe al pavimento. Verificare che le viti penetrino i perni a parete o la piastra della parete per un minimo di 19 mm. Fare riferimento alla figura e alla tabella riportata di seguito.

### INSTALLAZIONE BARRA ANTIRIBALTAMENTO

LARGHEZZA	A
Modelli 457 mm	229 mm
Modelli 610 mm	305 mm
Modelli 762 mm	381 mm
Modelli 914 mm	457 mm

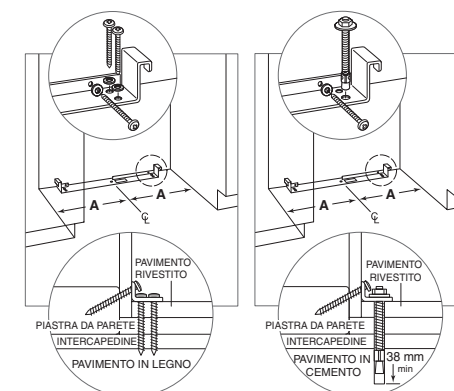

Pavimento in legno

Pavimento in cemento

## Barra antiribaltamento

### INSTALLAZIONE DEI TASSELLI PER CEMENTO:

- 1 Praticare un foro con diametro di 10 mm con profondità superiore all'incasso minimo. Pulire il foro o continuare a perforare più in profondità per depositare i residui.
- 2 Montare la rondella e il dado a filo con l'estremità del tassello per proteggere la filettatura. Inserire il tassello attraverso il materiale che deve essere fissato fino a quando la rondella non si trova a filo con il materiale in superficie.
- 3 Stringere il tassello serrando il dado di 3-5 giri oltre la posizione di serraggio a mano o con una chiave da 34 N m.

#### ⚠ AVVERTENZA

Verificare che non vi siano cavi elettrici o tubi dell'acqua nell'area attraversata dalle viti.

#### ⚠ ATTENZIONE

Indossare sempre gli occhiali protettivi e adottare tutte le precauzioni del caso durante l'installazione.

I tasselli sono sconsigliati in caso di pareti realizzate con materiale per muratura leggera, ad esempio blocchi o mattoni, o con cemento fresco. Non è consigliato l'uso di una sonda campionatrice per praticare i fori per i tasselli.

## Posizionamento

#### ⚠ ATTENZIONE

Prima di posizionare l'unità, bloccare le porte/i cassetti e proteggere i pavimenti rifiniti.

Usare un carrello per elettrodomestici per spostare l'unità accanto al vano di incasso. I piedini di livellamento frontali sono estesi al di sotto delle rotelle frontali per migliorare la stabilità durante il posizionamento. Una volta che l'unità è posta davanti all'apertura, ritrarre completamente i piedini di livellamento frontali per consentire all'unità di essere installata in posizione. Quando l'unità è in posizione, è possibile regolare i piedini di livellamento posteriori e anteriori.

Se l'unità è stata appoggiata su un lato, deve rimanere in posizione verticale per almeno 24 ore prima di collegare l'alimentazione.

Inserire il cavo di alimentazione in una presa dotata di messa a terra e spingere il frigorifero in posizione. Verificare che la barra antiribaltamento sia inserita correttamente.

## Allineamento

### MESSA A LIVELLO

Una volta che l'unità si trova in posizione, è possibile eseguire la regolazione dell'altezza dalla parte anteriore. Con un cacciavite Phillips, girare in senso orario per sollevare l'unità e in senso antiorario per abbassarla. Usare l'impostazione di coppia minima quando si usa il trapano elettrico. Non ruotare i piedini di livellamento a mano. Vedere le figure che seguono.

Quando l'unità è a livello o a squadra, non dovrebbe essere necessario regolare le porte e i cassetti.

**NOTA IMPORTANTE:** livellare l'unità rispetto al pavimento, non ai mobili vicini: in caso contrario si rischia di compromettere il funzionamento dell'unità, ad esempio, le porte potrebbero non aprirsi correttamente.

#### ⚠ AVVERTENZA

Per ridurre il pericolo che l'unità si ribalti in avanti, i piedini di livellamento anteriori devono essere sempre a contatto con il pavimento.

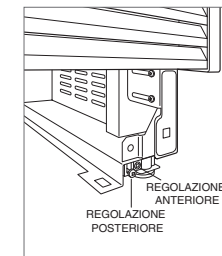

Livellamento

## Allineamento

### ANCORAGGIO

Regolare la profondità dell'apparecchio per adattarsi a filo con l'armadio circostante. Una volta allineato, verificare che le porte e i cassetti si aprono correttamente, quindi installare viti in ciascun bordo laterale.

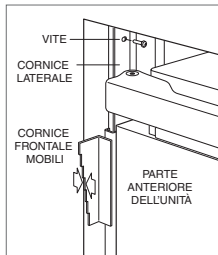

Ancoraggio

## Conduttura idrica

Spurgare il tubo di allacciamento prima di effettuare la connessione finale all'unità. Così facendo si eliminano eventuali detriti presenti nel tubo a seguito dell'installazione della nuova conduttura idrica. Collegare il tubo di plastica dall'unità all'impianto idrico con il kit di collegamento raccordi fornito. Controllare che i raccordi non perdano.

Posizionare la conduttura idrica nell'incavo, come mostrato nella figura seguente

**NOTA IMPORTANTE:** non è possibile esporre le condutture dell'acqua a temperature di congelamento.

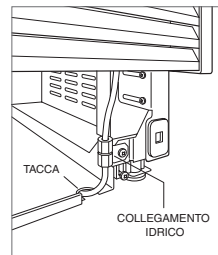

Conduttura idrica.

## Pannelli in acciaio inossidabile

Il modello per esterno richiede l'utilizzo dei pannelli accessori per esterni in acciaio inossidabile Sub-Zero. I pannelli in acciaio inossidabile sono disponibili presso i rivenditori Sub-Zero autorizzati.

Lo spessore dei pannelli in acciaio inossidabile per interni è 19 mm e dei pannelli in acciaio inossidabile per esterni è 38 mm. La profondità di ciascun modello designer è di 610 mm. Durante la pianificazione dell'apertura finita, considerare lo spessore del pannello.

Le spaziature sono solitamente da 3 mm, tuttavia, la spaziatura tra i pannelli esterni superiore e inferiore in acciaio inossidabile, è da 6 mm per contenere il blocco.

## Pannelli personalizzati

Per i modelli designer, deve essere installata la minuteria dei pannelli porta personalizzabili e delle maniglie.

Lo spessore del pannello frontale può variare. Lo spessore minimo richiesto per un pannello è di 16 mm, ma può aumentare a patto che non ecceda il peso massimo per pannello indicato nella tabella in basso. La profondità di ciascun modello designer è di 610 mm. Lasciare spazio per lo spessore del pannello al momento di pianificare la profondità finale di apertura.

### REQUISITI PER I PANNELLI

COLONNA	PESO MASSIMO
Modelli 457 mm	20 kg
Modelli 610 mm	27 kg
Modelli 762 / 914 mm	34 kg
COLONNA (PORTA)	PESO MASSIMO
Modelli 762 mm	22 kg
Modelli 914 mm	27 kg
CASSETTO	PESO MASSIMO
Pannelli modello tutto cassetti	7 kg
SPESSORE PANNELLO	MINIMO
Tutti pannelli	16

Le sezioni di luce tra i pannelli possono variare, sono comuni sezioni di luce da 3 mm.

#### ⚠ ATTENZIONE

Quando si installa un pannello di spessore superiore a 25 mm, potrebbe essere necessario installare il fermo a 90° per evitare di danneggiare l'unità e i mobili adiacenti.

#### ⚠ ATTENZIONE

Quando le sezioni di luce tra i mobili e l'unità si riducono, sussiste il rischio di grave schiacciamento delle dita durante la chiusura della porta.

Rifinire tutte le parti laterali dei pannelli personalizzati. Esse possono essere visibili quando la porta è aperta.

Si consiglia l'uso di maniglie a D. Le maniglie tubolari e Pro in acciaio inossidabile sono disponibili presso il vostro rivenditore Sub-Zero autorizzato. Le maniglie della porta devono essere posizionate vicino al bordo del pannello opposto alla cerniera, e devono essere centrate in senso verticale. Le maniglie dei cassetti devono essere posizionate vicino al bordo superiore di ogni pannello.

## Pannelli personalizzati

### ALTEZZA PANNELLO PORTA

L'altezza del pannello personalizzato per la porta può sporgere oltre l'altezza tipica del pannello ma non deve superare il limite di peso. Fare riferimento alla figura riportata di seguito.

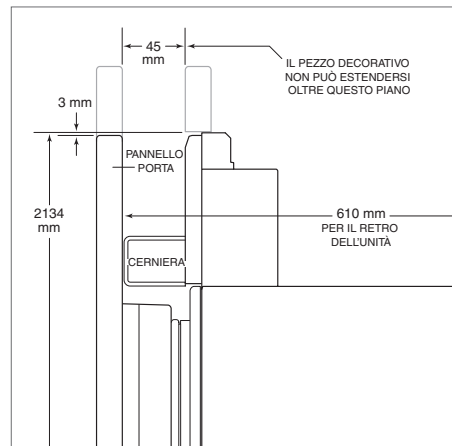

Bordo superiore (modelli colonna e sottopiano), vista laterale

### VISIBILITÀ ZOCCOLO (ESCLUSO IL MODELLO PER ESTERNO)

L'altezza dello zoccolo può essere superiore all'altezza tipica di uno zoccolo, purché non superi le dimensioni riportate nell'illustrazione di seguito. Le altezze del battiscopa da 51 mm a 98 mm richiedono un accessorio battiscopa disponibile presso i rivenditori Sub-Zero.

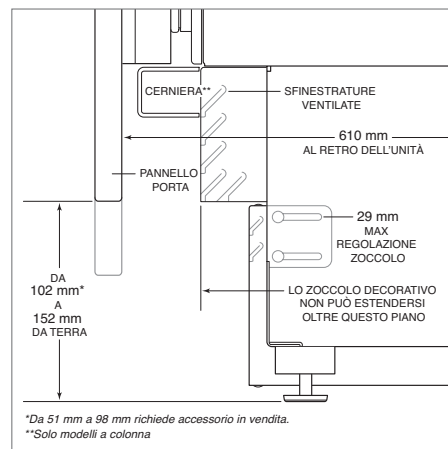

Zoccolo, vista laterale

## Installazione dei pannelli

### INSTALLAZIONE DEL PANNELLO DELLA PORTA

Le normali dimensioni del pannello si basano su un'altezza rifinita di 2134 mm con sezioni di luce da 3 mm. Le dime di posizionamento devono essere regolate per i pannelli che superano le dimensioni normali.

Nei modelli a colonna, il pannello della porta deve essere installato per primo, seguito dal pannello superiore e poi da quello inferiore.

Posizionare il pannello con la parte anteriore verso il basso su una superficie di lavoro protetta. Posizionare la dima a filo con la parte frontale e i fianchi del pannello. Verificare che il lato della dima utilizzato sia corretto, poi contrassegnare e forare. Fare riferimento alla figura riportata di seguito.

Per i modelli a colonna, allineare l'incavo della dima con il fondo del pannello porta, quindi contrassegnare ed eseguire i fori. Fare riferimento alla figura riportata di seguito.

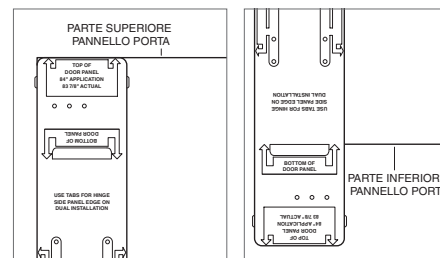

Dima pannello porta, parte superiore

Dima pannello porta, parte inferiore (solo modelli a colonna)

Utilizzare un'unità Torx per inserire parzialmente una vite da 8 x 13 mm nel secondo foro dall'alto su ciascun lato del pannello. Le viti devono sporgere dal pannello circa 4 mm per supportare il peso dello stesso durante l'installazione.

Allineare le viti di supporto sulla parte posteriore del pannello con fori scanalati su entrambi i bracci di montaggio delle porte. Aprire leggermente la porta può facilitare l'allineamento. Una volta che il pannello è retto dalle viti, inserire parzialmente una vite da 8 x 13 mm nel secondo foro dal fondo su ciascun lato del pannello, ma non serrarla.

### ATTENZIONE

Man mano che la sezione esposta tra i pensili e l'unità integrata diminuisce, esiste la possibilità di pizzicarsi o schiacciarsi le dita, qualora si infili la mano nell'apertura mentre la porta si sta chiudendo.

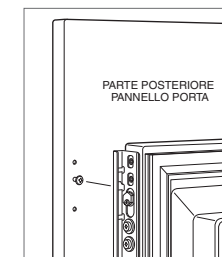

Montaggio pannello porta

## Installazione dei pannelli

### INSTALLAZIONE DEI PANNELLI PER CASSETTI

Posizionare il pannello con la parte anteriore verso il basso su una superficie di lavoro protetta. Posizionare la dima a filo con la parte frontale e i fianchi del pannello. Verificare che il lato della dima utilizzato sia corretto, poi contrassegnare e forare. Fare riferimento alla figura riportata di seguito.

Utilizzare un'unità Torx per inserire parzialmente una vite da 8 x 13 mm nel secondo foro dall'alto su ciascun lato del pannello. Le viti devono sporgere dal pannello circa 4 mm per supportare il peso dello stesso durante l'installazione.

Allineare le viti di supporto sulla parte posteriore del pannello con fori scanalati su entrambi i bracci di montaggio dei cassetti. Fare riferimento alla figura riportata di seguito. Aprire leggermente il cassetto può facilitare l'allineamento. Una volta che il pannello è retto dalle viti, inserire parzialmente una vite da 8 x 13 mm nel secondo foro dal fondo su ciascun lato del pannello, ma non serrarla.

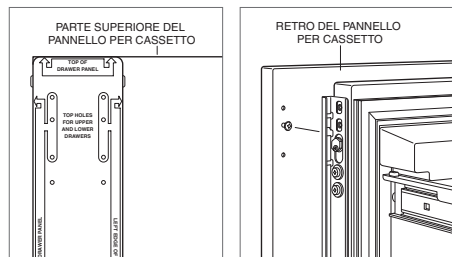

Dima pannello cassetto, parte superiore

Montaggio pannello cassetto

### REGOLAZIONE DEI PANNELLI

Chiudere la porta e/o i cassetti, è ora possibile eseguire le regolazioni per allineare i pannelli e le sezioni esposte.

Per eseguire le regolazioni orizzontali, spostare i pannelli fianco a fianco, quindi installare e serrare tutte le viti di montaggio.

Per le regolazioni verticali e interne, allentare leggermente le viti della staffa. A seconda del livello di regolazione richiesto, può essere utile allentare tutte le viti della staffa consentendo una regolazione massima. Una volta allentate le viti della staffa, ruotare le camme per eseguire le regolazioni. Dopo aver eseguito le regolazioni, serrare tutte le viti della staffa. Vedere le figure che seguono.

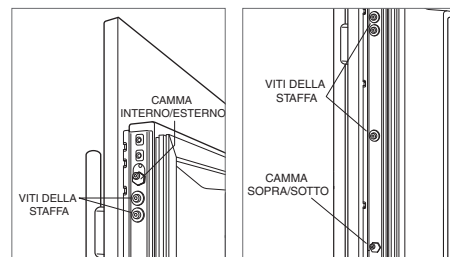

Regolazione interno-esterno

Regolazione verticale delle porte

## Completamento

### INSTALLAZIONE DELLA RIFINITURA DELLA PORTA

Dopo aver regolato i pannelli, installare la rifinitura decorativa sulla porta/sui cassetti. Per installare la cornice, partire dal top e allineare la cornice con le flange anteriore e posteriore sulla staffa, quindi fare scattare in posizione spingendo la cornice contro la parte posteriore del pannello. Una volta che il top è bloccato, continuare l'installazione verso il basso fino a quando la cornice rimanente non è ben fissata. Fare riferimento alle figure riportate di seguito.

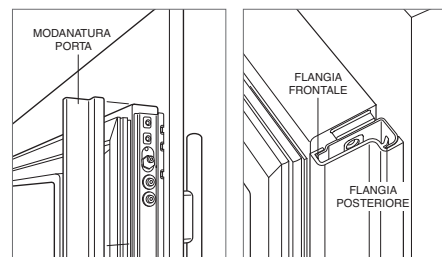

Rifinitura della porta

Flange della staffa

### INSTALLAZIONE DELLA RIFINITURA LATERALE

Installare la modanatura decorativa sul lato maniglia nei modelli colonna e sottopiano. La rifinitura laterale scatta sulla barra attaccata al lato maniglia dell'unità. Fare riferimento alla figura riportata di seguito.

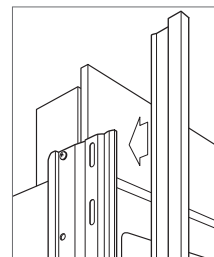

Rifinitura laterale

### INSTALLAZIONE RIFINITURA SUPERIORE

Individuare la striscia di rifinitura superiore attraverso l'incavo posto sul bordo inferiore, questa striscia di rifinitura va posta sul lato cerniera dell'unità.

Inserire l'estremità esterna di ciascuna modanatura dietro il rivestimento laterale verticale. Far scattare la staffa laterale in plastica e far scorrere il pannello verso l'esterno il più possibile. Fare riferimento alla figura riportata di seguito.

Ruotare l'estremità esterna di ciascun pannello nella flangia laterale della copertura centrale, accanto alla porta di accesso del filtro dell'acqua. Premere sul listello fino a farlo scattare. Fare riferimento alla figura riportata di seguito.

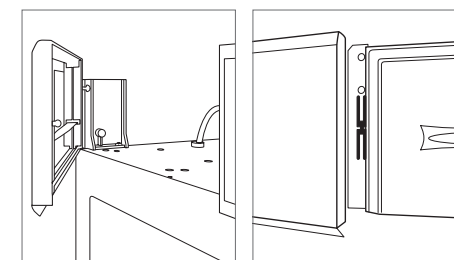

Rifinitura superiore interna

Rifinitura superiore esterna



## Completamento

### INSTALLAZIONE DELLO ZOCCOLO

Posizionare lo zoccolo e installarlo utilizzando le due viti di montaggio. Fare riferimento alla figura riportata di seguito. Deve essere possibile rimuovere lo zoccolo per interventi di manutenzione. Il pavimento non deve interferire con la rimozione.

Per i modelli per interni, allo zoccolo standard può essere aggiunto uno zoccolo decorativo di massimo 152 mm di altezza. Le due file di alette della grata di ventilazione possono essere ricoperte se il pannello porta è almeno a 102 mm dal pavimento finito. Uno zoccolo decorativo non può essere attaccato al modello per esterni.

Per installare uno zoccolo decorativo, rimuovere la carta di protezione dai magneti e attaccare lo zoccolo decorativo a questi ultimi. I magneti possono anche essere attaccati in posizione per aumentare l'adesione. I magneti consentono la rimozione dello zoccolo decorativo, se necessario.

Accendere l'unità tramite il pulsante "power" sul pannello di controllo.

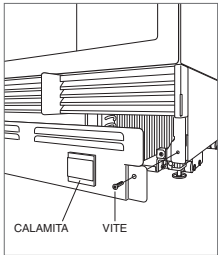

Installazione dello zoccolo

### FERMAPORTA DA 90°

Nelle unità colonna e sottopiano è inserito un fermaporta da 105° nella cerniera. Per limitare l'apertura della porta a 90°, aprire la porta poco meno di 90°, quindi utilizzare una lama di cacciavite standard per rimuovere la clip esistente da ciascuna cerniera. Estrarre le clip da 90° nella busta di plastica che contiene le istruzioni del prodotto, quindi inserirle in ciascuna cerniera. Fare riferimento alla figura riportata di seguito.

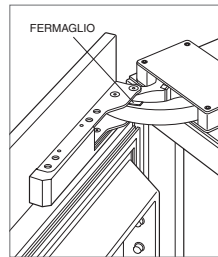

Fermaporta 90°

## Inhaltsverzeichnis

- 2 Designer Kühltechnik
- 3 Abmessungen der Öffnung
- 3 Elektrik
- 4 Rohrleitungen
- 4 Vorbereitung
- 4 Kippsschutzhalterung
- 5 Aufstellen
- 5 Ausrichtung
- 6 Wasserleitung
- 6 Platten
- 7 Installation der Platte
- 8 Fertigstellung

## Wichtiger Hinweis

Um eine möglichst sichere und effiziente Installation dieses Produkts zu gewährleisten, beachten Sie bitte die folgenden Arten hervorgehobener Informationen in der gesamten Anleitung:

**WICHTIGER HINWEIS** hebt Informationen hervor, die besonders wichtig sind.

**VORSICHT** ist ein Hinweis auf eine Situation, die bei Nichtbeachtung der Anweisungen zu geringfügigen Personen- oder Sachschäden führen kann.

**ACHTUNG** benennt eine Gefahr, die zu einer ernsthaften Verletzung oder zum Tod führen kann, wenn die Vorsichtsmaßnahmen nicht eingehalten werden.

## Produktinformationen

Wichtige Produktinformationen, einschließlich der Modell- und Seriennummer, sind auf dem Produktypenschild aufgeführt. Bei Säulenmodellen befindet sich das Typenschild in der mittleren Schublade in der Nähe der Schubladenführung gegenüber des Scharniers. Bei hohen und Schubladenmodellen befindet sich das Typenschild im Schrank links von der oberen Schublade. Siehe die Abbildungen weiter unten.

Wenn Serviceleistungen erforderlich sind, wenden Sie sich an Ihren Sub-Zero-Vertragshändler.

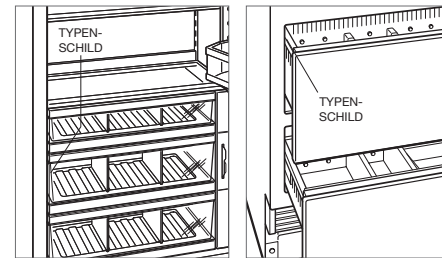

Säulenmodelle

Hohe und Schubladenmodelle

## Werkzeuge und Materialien

- Schraubendreher – Flach-, Kreuzschlitz- und Torx-Ausführung
- Bohrmaschine
- Bohrkronen (bei Betoninstallationen sind Bohrkronen für Mauerwerk erforderlich)
- Steckschlüsselsatz
- Wasserwaagen, 0,6 m und 1,2 m
- Rohrschneider
- 0,9 m lange Kupferleitung mit einem Außendurchmesser von 1/4 Zoll, Edelstahlgeflechtleitung oder PEX-Rohr
- Sattelventil
- Material zum Schutz von Einrichtung, Böden und Schränken während der Installation

## Abmessungen der Öffnung

### DESIGNER MODELLE

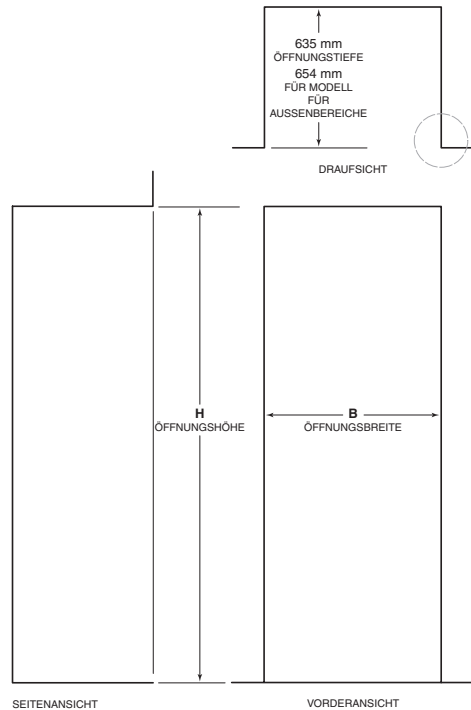

ABMESSUNGEN DER ÖFFNUNG			
SÄULEN- UND HOHE MODELLE		B	H
457 mm Säule	457 mm	2134 mm	
610 mm Säule	610 mm	2134 mm	
762 mm Säulen- und hohe Modelle	762 mm	2134 mm	
914 mm Säulen- und hohe Modelle	914 mm	2134 mm	
SCHUBLADE		B	H
610 mm Schublade	610 mm	876 mm	
762 mm Schublade	762 mm	876 mm	
914 mm Schublade	914 mm	876 mm	

Die Tiefe jedes Designermodells beträgt 610 mm. Bei der Planung der endbearbeiteten Öffnungstiefe muss die Plattenstärke berücksichtigt werden. Auf allen Seiten der Öffnung ist ein endbearbeitetes Rücklaufprofil mit einer Breite von mindestens 89 mm erforderlich – 114 mm für Modell für Außenbereiche. Bei Schränken mit Rahmen ist zusätzliches Füllmaterial hinter dem Frontrahmen erforderlich, um eine korrekte Installation zu gewährleisten. Siehe die Abbildung.

### DOPELINSTALLATION

Wenn in einer Doppelinstallation zwei Geräte nebeneinander installiert werden, wird die Öffnungsweite der zwei Geräte addiert. Für diese Installation wird ein Doppelinstallationssatz benötigt. Wenn kein Doppelinstallationssatz vorgegeben ist, wird zwischen den Geräten ein mindestens 51 mm breiter Füllstreifen empfohlen.

Doppelinstallationssätze sind über einen Sub-Zero-Vertragshändler lieferbar.

\*Die 89 mm breiten Rücklaufprofile sind sichtbar und sollten in Anpassung an die Schränke endbearbeitet werden – 114 mm für Modell für Außenbereiche.

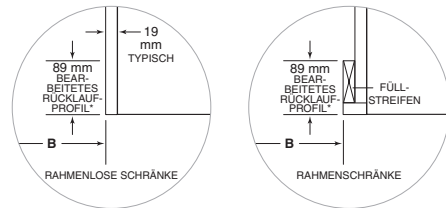

## Elektrik

Bei der Installation müssen alle geltenden elektrischen Vorschriften eingehalten werden und die Geräte müssen ordnungsgemäß geerdet werden.

Die Stromversorgung muss im schattierten Bereich in der nachstehenden Zeichnung und Tabelle liegen. Außerdem ist ein separater Stromkreis nur für dieses Gerät erforderlich. Das Modell ICBID-24RO (Outdoor-Modell) wurde für den sicheren Einsatz im Außenbereich konzipiert.

**WICHTIGER HINWEIS:** Bei Modellen für Innenbereiche wird ein FI-Schutzschalter nicht empfohlen und kann den Betrieb unterbrechen.

Bei Modellen für Außenbereiche ist ein FI-Schutzschalter erforderlich, um das Risiko eines Stromschlags zu verringern.

Dieses Haushaltsgerät ist mit einem Anschluss ausgestattet, der für Haushaltsgeräte üblich ist. Der Geräteanschluss befindet sich unten an der Rückseite des Haushaltsgeräts. Beim Ersetzen des Netzkabels muss darauf geachtet werden, dass das Ersatzkabel eine Nennleistung von HO5VV-F3G1.0 oder gleichwertig hat, um einen sicheren Betrieb zu gewährleisten.

ELEKTROVORAUSSETZUNGEN	
Stromversorgung	220-240 V AC, 50/60 Hz
Schutzschalter	10 A
Steckdose	geerdet

ORT DER STROMVERSORGUNG	
BREITE	A
457-mm-Modelle	152 mm
610-mm-Modelle	241 mm
762-mm-Modelle	318 mm
914-mm-Modelle	394 mm

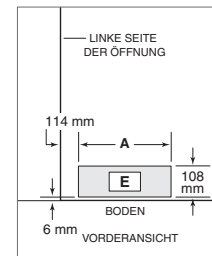

Ort der Stromversorgung

### ⚠ VORSICHT

Die Steckdose muss von einem qualifizierten Elektriker geprüft werden, um sicherzustellen, dass sie mit der richtigen Polarität verdrahtet ist. Stellen Sie sicher, dass die Steckdose ordnungsgemäß geerdet ist.

### ⚠ ACHTUNG

Kein Verlängerungskabel bzw. keinen zweipoligen Stecker verwenden und unter keinen Umständen den Erdungstift des Netzkabels entfernen.

**Stromschlaggefahr**

Netzkabel direkt in eine ordnungsgemäß geerdete Steckdose einstecken.  
Nicht die Erdungsfunktion des Steckers außer Kraft setzen.  
Es darf kein Adapter bzw. Verlängerungskabel verwendet werden.  
Die Nichtbeachtung dieser Anweisungen könnte zu ernsthaften Verletzungen oder zum Tod führen.

Siehe Installationsanweisungen

## Rohrleitungen

### ▲ ACHTUNG

Nur an Trinkwasserversorgung anschließen.

Bei der Installation müssen alle geltenden Vorschriften für Rohrinstallationen eingehalten werden.

Die Wasserversorgungsleitung sollte im schattierten Bereich in den nachstehenden Zeichnungen liegen. Die Wasserversorgungsleitung sollte an die Hausversorgungsleitung angeschlossen werden, und es sollte ein leicht zugängliches Absperrventil installiert werden. Keine Anbohrventile verwenden. Die Wasserversorgungsleitung muss bündig mit dem Boden abschließen und darf sich nicht störend auf die Installation der Kippschutzhalterung auswirken.

Bei Modellen mit einem Eiswürfelbereiter oder Wasserspender ist ein LeitungsfILTER erforderlich, wenn das Wasser einen hohen Sedimentgehalt hat.

Ein Umkehrosmoseosystem kann verwendet werden, falls am Gerät jederzeit ein konstanter Wasserdruck von 2,4 - 8,3 bar aufrechterhalten wird. Für diese Ausführung wird keine Kupferleitung empfohlen.

### VORAUSSETZUNGEN FÜR DIE INSTALLATION VON ROHRLEITUNGEN

Wasserversorgungsleitung	Kupferleitung mit einem Außendurchmesser von 1/4 Zoll, Edelstahlgeflechteitung oder PEX-Rohr
Wasserdruck	2,4 - 8,3 bar
Wasserleitungsüberstand für den Anschluss	0,9 m

### ORT DER WASSERVERSORGUNG

BREITE	A
457-mm-Modelle	76 mm
610-mm-Modelle	140 mm
762-mm-Modelle	152 mm
914-mm-Modelle	229 mm

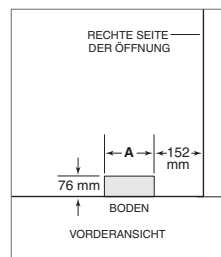

Ort der Wasserversorgung

## Vorbereitung

### ▲ ACHTUNG

Um eine auf Instabilität des Geräts zurückzuführende Gefahr zu vermeiden, muss es entsprechend den Anweisungen befestigt werden.

Das Gerät auspacken und auf Schäden überprüfen. Den Holzsockel entfernen und die Versandschrauben und Streben entsorgen. Die Verpackungsmaterialien entfernen und dem Recycling zuführen. Die Sockelleiste, Kippschutzhalterung und Befestigungsmittel dürfen nicht entsorgt werden.

Die Sockelleiste durch Ausbauen der zwei Montageschrauben entfernen. Siehe Abbildung unten.

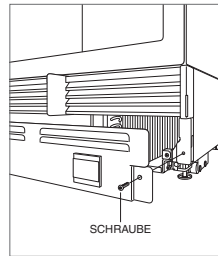

Ausbauen der Sockelleiste

## Kippschutzhalterung

### ▲ ACHTUNG

Um ein Abkippen des Geräts nach vorne zu verhindern, muss die Kippschutzhalterung installiert werden.

Die Rückseite der Kippschutzhalterung muss 610 mm von der Vorderseite des Geräts eingebaut werden (ohne Platte). Alle Befestigungsmittel der Kippschutzhalterung gemäß Anweisung für Holz- oder Betonböden verwenden.

**WICHTIGER HINWEIS:** Wenn bei einer Holz- oder Betonbodenausführung die Schrauben Nr. 12 nicht in Kontakt mit einem Wandpfosten bzw. einer Wandplatte kommen, die Schrauben und Scheiben Nr. 12 mit den Wandankern verwenden.

**WICHTIGER HINWEIS:** Bei manchen Installationen müssen die Schrauben eventuell in einem Winkel im Estrich oder in der Fußbodendeckschicht eingeschraubt werden, um die Kippschutzhalterung an der Rückwand zu befestigen.

### HOLZBODENAUSFÜHRUNG

Nach der korrekten Positionierung der Kippschutzhalterung in der Öffnung Pilotlöcher mit einem Durchmesser von max. 5 mm in die Wandpfosten oder Wandplatte bohren. Mit den Schrauben und Scheiben (Nr. 12) die Halterungen befestigen. Sicherstellen, dass die Schrauben um mindestens 19 mm durch das Bodenmaterial und in die Wandpfosten bzw. Wandplatte eindringen. Siehe die Abbildung und Tabelle weiter unten.

### BETONBODENAUSFÜHRUNG

Nach der korrekten Positionierung der Kippschutzhalterung in der Öffnung Pilotlöcher mit einem Durchmesser von max. 5 mm in die Wandpfosten oder Wandplatte bohren. Löcher mit einem Durchmesser von 10 mm mindestens 38 mm tief in den Beton bohren. Mit den Schrauben und Scheiben (Nr. 12) die Halterungen an der Wand befestigen, und die Halterungen mit den Ankerkeilen (3/8 Zoll) am Boden befestigen. Sicherstellen, dass die Schrauben um mindestens 19 mm in die Wandpfosten bzw. Wandplatte eindringen. Siehe die Abbildung und Tabelle weiter unten.

### PLATZIERUNG DER KIPPSCHUTZHALTERUNG

BREITE	A
457-mm-Modelle	229 mm
610-mm-Modelle	305 mm
762-mm-Modelle	381 mm
914-mm-Modelle	457 mm

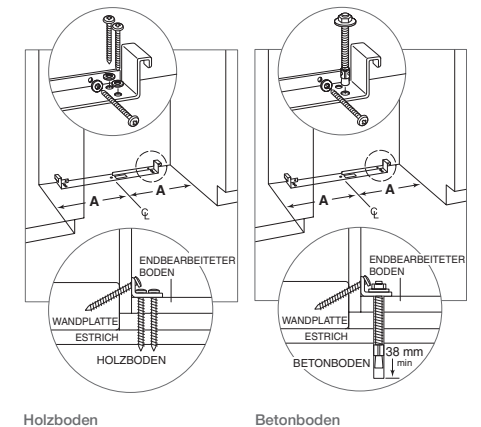

Holzboden

Betonboden

## Kippschutzhalterung

### INSTALLATION DER BETONANKERKEILE:

- 1 Ein Loch mit einem Durchmesser von 10 mm und einer beliebigen Tiefe bohren, die größer als die Mindesteinbindetiefe ist. Das Loch reinigen oder noch tiefer bohren, um das Bohrmehl auszugleichen.
- 2 Die Unterlegscheibe und Mutter bündig am Ende des Ankers einbauen, um das Gewinde zu schützen. Den Anker durch das zu befestigende Material führen, bis die Unterlegscheibe bündig am Oberflächenmaterial anliegt.
- 3 Den Anker spreizen, indem die Mutter 3 - 5 Umdrehungen über die handfeste Position hinaus gedreht oder auf ein Drehmoment von 34 Nm festgezogen wird.

#### ⚠ ACHTUNG

Es muss sichergestellt werden, dass sich keine Elektroleitungen oder Sanitärinstallationen in diesem Bereich befinden, in die die Schrauben eindringen könnten.

#### ⚠ VORSICHT

Stets eine Sicherheitsbrille tragen und sonstige erforderliche Schutzvorrichtungen oder Schutzkleidung verwenden, wenn Sie Anker installieren oder mit ihnen hantieren.

Anker werden nicht zur Verwendung in leichtem Mauerwerk wie beispielsweise Blöcke oder Ziegel oder zur Verwendung in neuem Beton empfohlen, der noch nicht ausreichend ausgehärtet ist. Zum Bohren von Löchern für die Anker werden keine Kernbohrer empfohlen.

## Aufstellen

#### ⚠ VORSICHT

Bevor das Gerät in Position gebracht wird, müssen die Türen/Schubladen in geschlossener Stellung gesichert und die Fußbodendeckschicht geschützt werden.

Zum Transportieren des Geräts zur Öffnung einen Transportwagen benutzen. Die vorderen Nivellierfüße werden bis unter die vorderen Rollen heruntergeschraubt, damit während des Aufstellens die Stabilität verbessert wird. Sobald das Gerät vor die Öffnung gestellt wird, werden die vorderen Nivellierfüße ganz hochgeschraubt, damit sich das Gerät in Position rollen lässt. Die vorderen und hinteren Nivellierfüße können von vorne aus eingestellt werden, nachdem das Gerät positioniert wurde.

Wenn das Gerät auf die Rück- oder Seitenwand gelegt wurde, muss es mindestens 24 Stunden aufrecht stehen, bevor es an die Stromversorgung angeschlossen wird.

Das Netzkabel in die geerdete Steckdose einstecken und das Gerät in Position rollen. Prüfen, ob die Kippschutzhalterung richtig eingreift.

## Ausrichtung

### NIVELLIEREN

Sobald sich das Gerät an seiner endgültigen Position befindet, können von der Vorderseite aus Höheneinstellungen vorgenommen werden. Mit einem Kreuzschlitzschraubendreher zum Heben im Uhrzeigersinn bzw. zum Senken gegen den Uhrzeigersinn drehen. Beim Einsatz einer Bohrmaschine die niedrigste Drehmomenteinstellung verwenden. Die Nivellierfüße nicht von Hand drehen. Siehe die Abbildungen weiter unten.

Ist das Gerät korrekt nivelliert oder ausgerichtet, dann ist es weniger wahrscheinlich, dass Türen bzw. Schubladen angepasst werden müssen.

**WICHTIGER HINWEIS:** Das Gerät am Boden, nicht an den angrenzenden Schränken nivellieren. Dies könnte sich auf die Bedienung des Geräts, z. B. das Schließen der Tür, auswirken.

#### ⚠ ACHTUNG

Um ein Umkippen des Geräts nach vorne zu vermeiden, müssen die vorderen Nivellierfüße den Boden berühren.

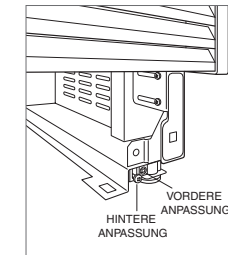

Nivellieren

## Ausrichtung

### VERANKERUNG

Stellen Sie die Tiefe des Gerätes so ein, dass es mit dem umgebenden Gehäuse in Berührung kommt. Sobald ausgerichtet, überprüfen Sie Türen und Schubladen ordnungsgemäß, dann installieren Schrauben in jeder Seite trimmen.

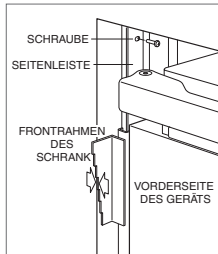

Verankerung

## Wasserleitung

Vor Herstellung des letzten Anschlusses am Gerät die Wasserleitung ausspülen. Dadurch werden alle Ablagerungen entfernt, die durch die Installation der neuen Wasserleitung eventuell noch im Rohr verblieben sind. Den Kunststoffschlauch vom Gerät mit dem im Lieferumfang enthaltenen Armaturanschlusssatz an der hauseigenen Wasserleitung anschließen. Alle Wasserleitungsarmaturen auf Leckagen überprüfen.

Die Wasserleitung in der Kerbe unterbringen (siehe nachstehende Abbildung).

**WICHTIGER HINWEIS:** Wasserleitungen dürfen keinen Temperaturen unter dem Gefrierpunkt ausgesetzt werden.

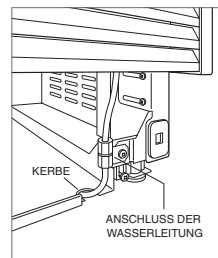

Wasserleitung

## Edelstahlplatten

Für das Modell für Außenbereiche werden Zubehörplatten aus Edelstahl von Sub-Zero für Außenanwendungen benötigt. Edelstahlplatten sind über einen Sub-Zero-Vertragshändler lieferbar.

Die Stärke der Edelstahlplatten für Innenbereiche beträgt 19 mm, und die Edelstahlplatten für Außenbereiche sind 38 mm stark. Die Tiefe jedes designer Modells beträgt 610 mm. Bei der Planung der endbearbeiteten Öffnungstiefe muss die Plattenstärke berücksichtigt werden.

In der Regel sind Laibungen 3 mm breit, aber die Laibung zwischen der oberen und unteren Edelstahlplatte für Außenbereiche ist 6 mm breit, damit das Schloss untergebracht werden kann.

## Maßangefertigte Platten

Bei designer Modellen müssen maßangefertigte Türplatten und Griffe eingebaut werden.

Die Stärke der maßangefertigten Platten kann unterschiedlich ausfallen. Die Platte muss mindestens 16 mm stark sein, aber die Stärke kann auch erhöht werden, sofern sie nicht das in der Tabelle weiter unten aufgeführte Plattenhöchstgewicht überschreitet. Die Tiefe jedes designer Modells beträgt 610 mm. Bei der Planung der endbearbeiteten Öffnungstiefe muss die Plattenstärke berücksichtigt werden.

PLATTENANFORDERUNGEN	
<b>SÄULE</b>	<b>HÖCHSTGEWICHT</b>
457-mm-Modelle	20 kg
610-mm-Modelle	27 kg
762-/914-mm-Modelle	34 kg
<b>HOCH (TÜR)</b>	<b>HÖCHSTGEWICHT</b>
762-mm-Modelle	22 kg
914-mm-Modelle	27 kg
<b>SCHUBLADE</b>	<b>HÖCHSTGEWICHT</b>
Alle Schubladenplatten	7 kg
<b>PLATTENSTÄRKE</b>	<b>MINDESTWERT</b>
Alle Platten	16

Laibungen zwischen Platten können unterschiedlich ausfallen; in der Regel sind Laibungen 3 mm breit.

### ▲ VORSICHT

Wenn eine Platte mit einer Stärke von mehr als 25 mm eingebaut wird, ist eventuell ein Türanschlag von 90° erforderlich, um Schäden am Gerät und den angrenzenden Schränken zu vermeiden.

### ▲ VORSICHT

Bei einer kleineren Laibung zwischen Schränken und dem Gerät besteht die Gefahr, dass man sich beim Schließen der Tür die Finger ernsthaft quetscht.

Die maßangefertigten Platten müssen auf allen Seiten endbearbeitet werden. Sie sind sichtbar, wenn die Tür geöffnet ist.

Es werden D-förmige Griffe empfohlen. Edelstahlrund- und Pro-Griffe können von Ihrem Sub-Zero-Vertragshändler bezogen werden. Die Türgriffe müssen sich in der Nähe der Kante der Platte gegenüber dem Scharnier befinden und sollten von oben nach unten zentriert sein. Die Schubladengriffe müssen sich nahe der oberen Kante jeder Platte befinden.

## Maßangefertigte Platten

### HÖHE DER TÜRPLATTE

Die Höhe der maßangefertigten Türplatte kann die typische Plattenhöhe überschreiten, solange sie nicht das Gewichts-limit überschreitet. Siehe Abbildung unten.

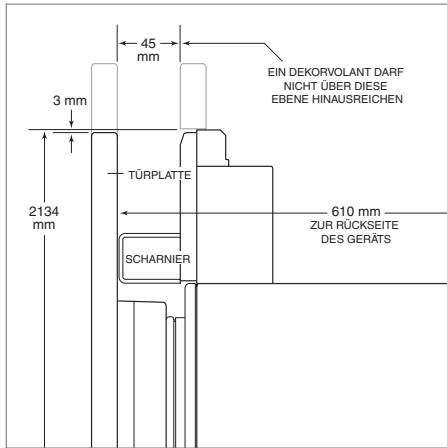

Oberes Abschirmblech (Säulen- und hohe Modelle)  
– Seitenansicht

### SOCKELLEISTENFREIRAUM (AUSSER BEIM MODELL FÜR AUSSENBEREICHE)

Die Höhe des Sockelleistenbereichs kann über die typische Höhe hinausragen, solange nicht die in der nachstehenden Abbildung genannten Abmessungen überschritten werden. Bei Sockelleistenhöhen von 51 mm bis 98 mm ist ein Zubehörsatz für eine reduzierte Sockelleistenhöhe erforderlich, der über einen Sub-Zero-Vertragshändler bezogen werden kann.

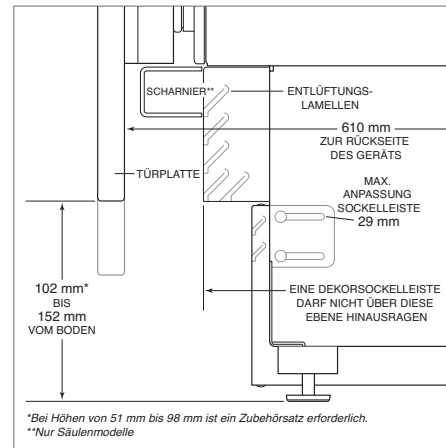

Sockelleiste – Seitenansicht

## Installation der Platte

### INSTALLATION DER TÜRPLATTE

Die typischen Plattenabmessungen basieren auf einer endbearbeiteten Höhe von 2134 mm mit 3 mm breiten Laibungen. Bei Platten, die die typischen Abmessungen überschreiten, muss die Vorlagenplatzierung angepasst werden.

Bei hohen Modellen sollte zuerst die Türplatte, dann die obere und zuletzt die untere Schubladenplatte eingebaut werden.

Die Platte mit der Frontseite nach unten auf eine geschützte Arbeitsfläche legen. Die Vorlage so positionieren, dass sie bündig mit der Oberseite und den Seiten der Platte abschließt. Sicherstellen, dass die richtige Seite der Vorlage verwendet wird; dann Löcher markieren und bohren. Siehe Abbildung unten.

Bei hohen Modellen die Kerbe in der Vorlage auf die Unterseite der Türplatte ausrichten; dann Löcher markieren und bohren. Siehe Abbildung unten.

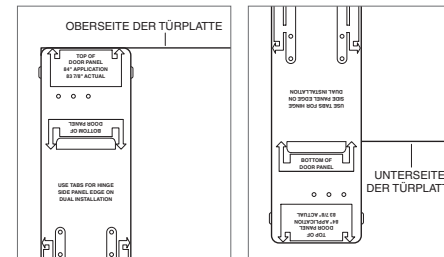

Türplattenvorlage – oben

Türplattenvorlage – unten  
(nur hohe Modelle)

Verwenden Sie einen Torx-Antrieb, um teilweise eine Nr. 8 x 13 mm Schraube in das zweite Loch von der Oberseite auf jeder Seite des Panels einzufügen. Die Schrauben sollten ca. 4 mm über der Platte hervorstehen und tragen während der Installation das Gewicht der Platte.

Die Stützschrauben auf der Rückseite der Platte auf die geschlitzten Löcher auf beiden Türmontagehalterungen ausrichten. Zur besseren Ausrichtung kann die Tür leicht geöffnet werden. Sobald die Platte von den Schrauben abgestützt wird, jeweils eine Schraube Nr. 8 x 13 mm teilweise in das zweite Loch von unten auf jeder Seite der Platte einführen, aber nicht festziehen.

### ⚠ VORSICHT

Bei einer kleineren Laibung zwischen Schränken und dem Gerät besteht die Gefahr, dass man sich die Finger ernsthaft einklemmt oder quetscht, wenn beim Schließen der Tür die Finger in die Öffnung geraten.

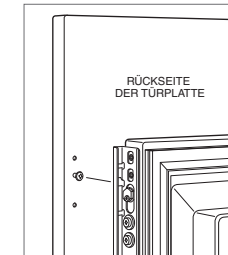

Türplattenmontage

Installation der Platte

INSTALLATION DER SCHUBLADENPLATTE

Die Platte mit der Frontseite nach unten auf eine geschützte Arbeitsfläche legen. Die Vorlage so positionieren, dass sie bündig mit der Oberseite und den Seiten der Platte abschließt. Sicherstellen, dass die richtige Seite der Vorlage verwendet wird; dann Löcher markieren und bohren. Siehe Abbildung unten.

Verwenden Sie einen Torx-Antrieb, um teilweise eine Nr. 8 x 13 mm Schraube in das zweite Loch von der Oberseite auf jeder Seite des Panels einzufügen. Die Schrauben sollten ca. 4 mm über der Platte hervorstehen und tragen während der Installation das Gewicht der Platte.

Die Stützschrauben auf der Rückseite der Platte auf die geschlitzten Löcher auf beiden Schubladenmontagehalterungen ausrichten. Siehe Abbildung unten. Zur besseren Ausrichtung kann die Schublade leicht geöffnet werden. Sobald die Platte von den Schrauben abgestützt wird, jeweils eine Schraube Nr. 8 x 13 mm teilweise in das zweite Loch von unten auf jeder Seite der Platte einführen, aber nicht festziehen.

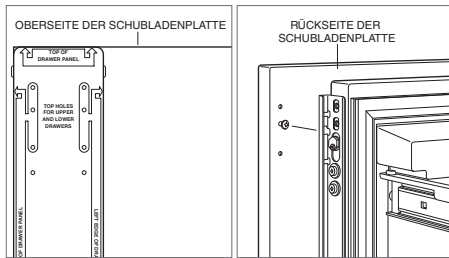

Schubladenplattenvorlage – oben

Schubladenplattenmontage

PLATTENANPASSUNG

Tür und/oder Schubladen schließen; es können jetzt Anpassungen vorgenommen werden, um Platten und Laibungen auszurichten.

Zur seitlichen Anpassung die Platten seitlich verschoben, dann einbauen und alle Montageschrauben festziehen.

Für Anpassungen nach oben und unten bzw. nach innen und außen die Halterungsschrauben etwas lösen. Je nachdem, wie viele Anpassungen erforderlich sind, hilft es eventuell, alle Halterungsschrauben zu lösen. Dadurch ist eine maximale Anpassung möglich. Nach dem Lösen der Halterungsschrauben die Nocken drehen, um die Anpassungen vorzunehmen. Nachdem alle Anpassungen gemacht wurden, werden alle Halterungsschrauben festgezogen. Siehe die Abbildungen weiter unten.

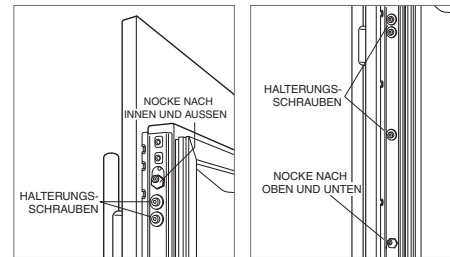

Anpassung nach innen und außen

Einstellung nach oben und unten

Fertigstellung

INSTALLATION DES TÜRPROFILS

Nach Anpassen der Platten die Zierleiste an der Tür/den Schubladen anbringen. Zum Einbauen ganz oben anfangen und die Leiste auf die vorderen und hinteren Flansche in der Halterung ausrichten und einrasten lassen. Dabei die Zierleiste zur Rückseite der Platte hin drücken. Nach dem Sichern des oberen Teils arbeiten Sie sich nach unten fort, bis der Rest der Leiste vollständig installiert wurde. Siehe die Abbildungen weiter unten.

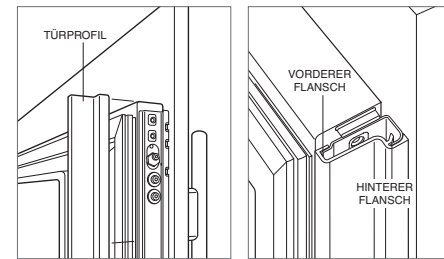

Türprofil

Halterungsflansche

EINBAUEN DER SEITENLEISTE

Die seitliche Zierleiste an der Griffseite von hohen und Säulenmodellen einbauen. Die Seitenleiste rastet auf der Halterung ein, die an der Griffseite des Geräts angebracht ist. Siehe Abbildung unten.

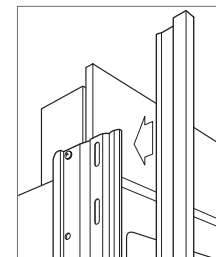

Seitenleiste

EINBAUEN DER OBEREN LEISTE

Die oberen Leistenstreifen anhand der Kerbe am einen unteren Ende identifizieren; dieser Leistenstreifen passt auf die Scharnierseite des Geräts.

Das äußere Ende des jeweiligen Leistenstreifens hinter der senkrechten Seitenleiste einführen. Den Schnappverschluss in der Seitenhalterung aus Kunststoff einrasten lassen und die Platte so weit wie möglich nach außen schieben. Siehe Abbildung unten.

Das Innenende der jeweiligen Platte in die Seitenflansch der mittleren Haube neben der Zugangsöffnung zum Wasserfilter drehen. Auf den Leistenstreifen drücken, damit er einrastet. Siehe Abbildung unten.

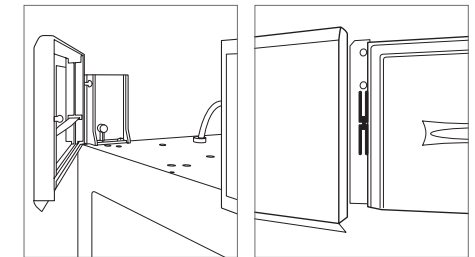

Obere Innenleiste

Obere Außenleiste



## Fertigstellung

### INSTALLATION DER SOCKELLEISTE

Die Sockelleiste positionieren und mit den beiden Montageschrauben einbauen. Siehe Abbildung unten. Die Sockelleiste muss für Wartungszwecke ausgebaut werden können. Der Boden darf beim Ausbauen nicht behindern.

Bei Modellen für Innenbereiche kann an der ab Werk eingebauten Sockelleiste maximal eine 152 mm hohe dekorative Sockelleiste angebracht werden. Die zwei Reihen mit Entlüftungslamellen können abgedeckt werden, wenn die Türplatte mindestens einen Abstand von 102 mm von der Fußbodendeckschicht wahr. Am Modell für Außenbereiche kann keine dekorative Sockelleiste angebracht werden.

Zum Einbauen einer dekorativen Sockelleiste das Trägerpapier von den Magneten abziehen und die Sockelleiste an den Magneten anbringen. Die Magneten können auch in ihrer Position festgeklebt werden, um die Haftkraft zu verbessern. Bei der Anbringung mittels Magneten kann die dekorative Sockelleiste nach Bedarf entfernt werden.

Das Gerät einschalten, indem Sie auf der Schaltblende „Ein“ berühren.

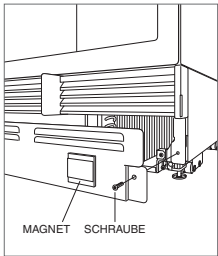

Installation der Sockelleiste

### TÜRANSCHLAG VON 90°

In die Scharniere von hohen und Säulengeräten ist ein Türanschlag von 105° integriert. Um die Türöffnung auf 90° zu begrenzen, die Tür auf etwas weniger als 90° öffnen. Dann die vorhandenen Klammern mit einer standardmäßigen Schraubendreherklinge von den Scharnieren entfernen. Die 90°-Klammern, die sich in der Plastiktüte mit der Produktliteratur befinden, in jedes Scharnier einführen. Siehe Abbildung unten.

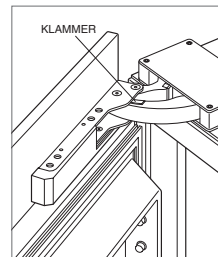

Türanschlag von 90°

## Inhoud

- 2 Designer koeling
- 3 Afmetingen van de opening
- 3 Elektriciteit
- 4 Sanitair
- 4 Voorbereiding
- 4 Anti-omvalbeugel
- 5 Plaatsing
- 5 Uitlijning
- 6 Waterleiding
- 6 Panelen
- 7 Plaatsing van panelen
- 8 Afronding

## Belangrijke opmerking

Let voor een veilige en efficiënte installatie en bediening van dit product op de volgende soorten aanduidingen in deze handleiding:

**BELANGRIJK** duidt op informatie van bijzonder belang.

**VOORZICHTIG** duidt op een situatie waar licht letsel of schade kan optreden als instructies niet worden gevolgd.

**WAARSCHUWING** duidt op gevaar voor ernstig letsel of overlijden als de voorzorgsmaatregelen niet worden nageleefd.

## Productgegevens

Belangrijke productgegevens zoals het model en serienummer staan op het producttypeplaatje. Voor zuilmodellen bevindt het typeplaatje zich in de middelste lade bij de ladegeleider tegenover het scharnier. Voor hoog- en lademodellen bevindt het typeplaatje zich in de kast aan de linkerkant van de bovenste lade. Zie de afbeeldingen hieronder.

Neem voor onderhoud contact op met uw erkende Sub-Zero dealer.

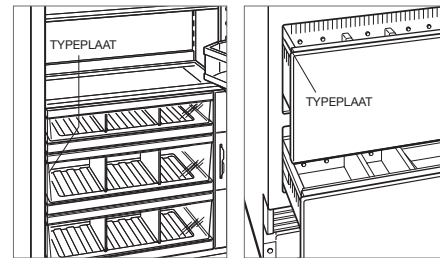

Zuilmodellen

Hoge en lademodellen

## Gereedschap en materialen

- Schroevendraaiers: standaard, kruiskop en Torx.
- Boormachine.
- Boorijzers (voor plaatsing in beton).
- Standaard stopcontact en moersleutelset.
- 0,6 m en 1,2 m waterpas.
- Buissnijder.
- 0,9 m of 1/4 inch O-koper, gevlochten roestvrij staal of PEX buizen.
- Zadelventiel.
- Materiaal voor de bescherming van het huis, de vloeren en kasten tijdens de installatie.

## Afmetingen van de opening

### DESIGNER MODELLEN

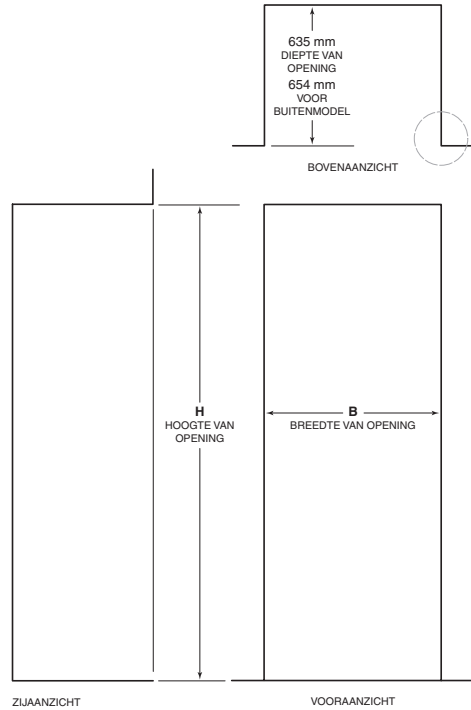

AFMETINGEN VAN DE OPENING		
ZUIL EN HOOG	B	H
457 mm zuil	457 mm	2134 mm
610 mm zuil	610 mm	2134 mm
762 mm zuil en hoog	762 mm	2134 mm
914 mm zuil en hoog	914 mm	2134 mm
LADE	B	H
610 mm lade	610 mm	876 mm
762 mm lade	762 mm	876 mm
914 mm lade	914 mm	876 mm

De diepte van elk designermodel is 610 mm. Zorg voor voldoende paneeldikte bij het inrichten van de afgewerkte openingdiepte. Aan alle kanten van de opening is een afgewerkte rand van minimaal 89 mm benodigd, of 114 mm voor buitenmodellen. Bij kabinetten met omlijsting is extra afgewerkte vulmateriaal achter de omlijsting aan de voorkant nodig voor een correcte installatie. Zie de afbeelding.

### DUBBELE INSTALLATIE

Wanneer u bij een dubbele installatie twee apparaten naast elkaar plaatst, is de openingsbreedte de breedte van de twee eenheden samen. Voor deze installatie hebt u een dubbele installatiekit nodig. Als geen dubbele installatiekit is opgegeven, is er een vulstrook van minimaal 51 mm nodig tussen de apparaten.

Dubbele installatiekits zijn verkrijgbaar bij een erkende Sub-Zero dealer.

\*Afgewerkte randen van 89 mm zullen zichtbaar zijn; deze moeten worden afgewerkt zodat ze passen bij het kastwerk — 114 mm voor buitenmodel.

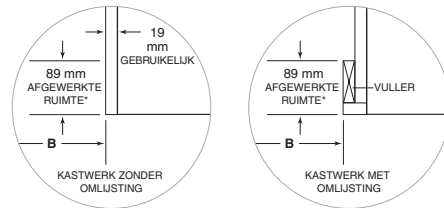

## Elektriciteit

De installatie moet voldoen aan alle geldige elektrische codes en correct worden geaard.

De elektrische voeding moet zich in de afbeelding en grafiek hieronder binnen het gearceerde gebied bevinden. Er dient een apart circuit voor de stroomtoevoer naar dit toestel te worden gebruikt. Model ICBID-24RO is geschikt en veilig voor gebruik in buitentoepassingen.

**BELANGRIJK:** Voor binnenmodellen wordt een aardelek-schakelaar niet aanbevolen aangezien dit storingen aan de werking kan veroorzaken.

Voor het buitenmodel is een aardlekschakelaar nodig om het risico op elektrische schokken te verlagen.

Dit apparaat is uitgerust met een ingangsvoorziening voor apparaten. De ingangsvoorziening bevindt zich aan de onderkant van het apparaat. Controleer voor een veilige werking bij het vervangen van het netsnoer of het vervangende snoer een maximale belasting heeft van HO5VV-F3G1.0 of gelijkwaardig.

ELEKTRISCHE VEREISTEN	
Voedingsspanning	220-240 V wisselstroom, 50/60 Hz
Vermogensschakelaar	10 amp
Stopcontact	geaard

LOCATIE ELEKTRISCHE VOEDING	
BREEDTE	A
457 mm modellen	152 mm
610 mm modellen	241 mm
762 mm modellen	318 mm
914 mm modellen	394 mm

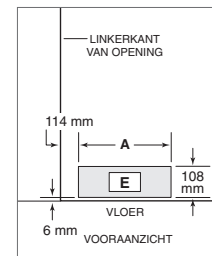

Locatie elektrische voeding

### ⚠️ VOORZICHTIG

De bedrading van het stopcontact moet door een gekwalificeerde elektricien worden gecontroleerd op de juiste polariteit. Controleer of het stopcontact goed is geaard.

### ⚠️ WAARSCHUWING

Gebruik geen verlengsnoer, twee-polige adapter en verwijder niet de aardstekker.



**Gevaar voor elektrische schok**

Steek de stekker direct in een goed geaard stopcontact.  
Omzeil de aarding van de stekker niet.  
Gebruik geen adapter of verlengsnoer.  
Het negeren van deze instructies kan ernstig letsel of de dood tot gevolg hebben.

Installatie-instructies

## Sanitair

### ▲ WAARSCHUWING

Alleen op drinkwatertoevoer aansluiten.

De installatie moet voldoen aan alle geldende sanitaire richtlijnen.

De watertoevoerslang moet zich in het gearceerde gebied in de onderstaande illustratie bevinden. De watertoevoerslang moet op de waterleiding worden aangesloten met een gemakkelijk toegankelijke afsluitklep. Gebruik geen afsluiter met aanboorzadel. De watertoevoerslang moet gelijk zijn aan de vloer en de anti-omvalbeugel niet belemmeren.

Voor modellen met een ijsmaker of waterkoeler is een inline filter nodig als het water veel sediment bevat.

Er kan van een omgekeerd osmosesysteem gebruik worden gemaakt, mits er constante waterdruk van 2,4-8,3 bar aan het apparaat wordt geleverd. Een koperen leiding wordt voor deze toepassing niet aanbevolen.

### SANITAIRVEREISTEN

Watertoevoerleiding.	1/4 inch OD-koper, gevlochten roestvrij staal of PEX-buizen.
Tegendruk van het water	2,4 - 8,3 bar
Extra waterleiding voor aansluiting	0,9 m

### LOCATIE WATERTOEOVER

BREEDTE	A
457 mm modellen	76 mm
610 mm modellen	140 mm
762 mm modellen	152 mm
914 mm modellen	229 mm

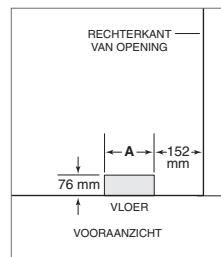

Locatie watertoevoer

## Vorbereitung

### ▲ WAARSCHUWING

Om gevaar door instabiliteit van het apparaat te voorkomen, moet het volgens de instructies worden vastgezet.

Haal het apparaat uit de bekisting en controleer op beschadigingen. Verwijder de houten onderkant en gooi de transportbouten en beugels weg. Verwijder al het verpakkingsmateriaal. Gooi de stootplaat, anti-omvalbeugel en toebehoren niet weg.

Verwijder de stootplaat door de twee schroeven los te draaien. Zie de afbeelding hieronder.

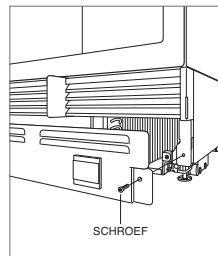

Stootplaat verwijderen

## Anti-omvalbeugel

### ▲ WAARSCHUWING

Om te voorkomen dat het apparaat naar voren kantelt, moet de anti-omvalbeugel worden geplaatst.

De achterkant van de anti-omvalbeugel moet 610 mm vanaf de voorzijde van het apparaat (zonder panelen) worden geplaatst.

Gebruik alle anti-omvaltoebehoren volgens de instructies voor houten of betonnen vloeren.

**BELANGRIJK:** Voor toepassingen op houten of betonnen vloeren, als de #12 schroeven geen muurplank of muurplaat raken, gebruikt u de #8 schroeven en #12 ringen met de muurankers.

**BELANGRIJK:** Bij sommige installaties moeten wegens de ondervloer of de afgewerkte vloer de gebruikte schroeven worden gebogen om de anti-omvalbeugel aan de achterwand vast te schroeven.

### TOEPASSING OP HOUTEN VLOER

Nadat u de anti-omvalbeugel in de opening heeft gevonden, boort u proefgaten van maximaal 5 mm diameter in de muurplanken of wandplaat. Gebruik de #12 schroeven en ringen om de beugels vast te maken. Controleer dat de schroeven door het vloermateriaal heengaan en in de muurplanken of wandplaat minimaal 19 mm binnendingen. Zie de illustratie en de grafiek hieronder.

### TOEPASSING OP BETONNEN VLOER

Nadat u de anti-omvalbeugel in de opening heeft gevonden, boort u proefgaten van maximaal 5 mm diameter in de muurplanken of wandplaat. Boor gaten van 10 mm diameter in het beton minimaal 38 mm diep. Gebruik de #12 schroeven en ringen om de beugels aan de muur te bevestigen en gebruik de wigankers van 3/8 inch om de beugels aan de vloer te bevestigen. Controleer dat de schroeven minimaal 19 mm in de muurplanken of wandplaat binnendingen. Zie de illustratie en de grafiek hieronder.

### PLAATSING ANTI-OMVALBEUGEL

BREEDTE	A
457 mm modellen	229 mm
610 mm modellen	305 mm
762 mm modellen	381 mm
914 mm modellen	457 mm

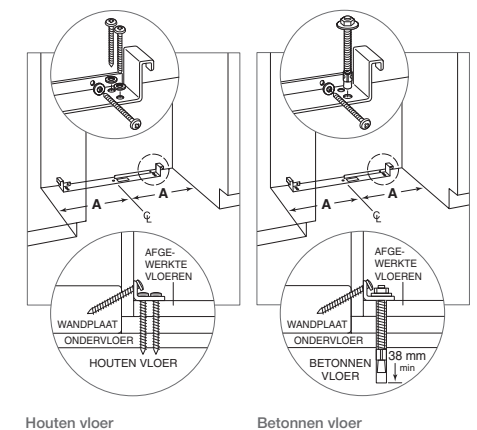

Houten vloer

Betonnen vloer

## Anti-omvalbeugel

### INSTALLATIE BETONWIGANKER:

- 1 Boor een gat van 10 mm diameter met een grotere diepte dan de minimale verankering. Maak het gat schoon of boor wat dieper om rekening te houden met gruis.
- 2 Draai de ring en de moer op gelijke hoogte met het eind van het anker om de draden te beschermen. Drijf het anker door het te bevestigen materiaal totdat de ring gelijk staat aan het oppervlak.
- 3 Breid het anker uit door de moer 3–5 draaien vast te draaien voorbij de handvaste positie of naar 34 newton-meters torsie.

#### ⚠ WAARSCHUWING

Controleer dat er in het gebied waar de schroeven kunnen doordringen geen elektrische draden of buizen zijn.

#### ⚠ VOORZICHTIG

Draag altijd een veiligheidsbril en andere nodige beschermende voorzieningen of kleding bij het installeren of werken met ankers.

Ankers worden niet aanbevolen voor gebruik in metselwerk van lichtgewicht materiaal zoals blokken of baksteen, of voor gebruik in nieuw beton dat niet voldoende tijd heeft gehad om uit te harden. Het gebruik van kernboren wordt niet aanbevolen voor het boren van gaten voor de ankers.

## Plaatsing

#### ⚠ VOORZICHTIG

Voordat u het apparaat naar de gewenste positie brengt, sluit de deur/lades en bescherm afgewerkte vloeren.

Gebruik een rijdend plateau om het apparaat naar de opening te verplaatsen. De voorste nivelleerpoten steken uit onder de voorste rollers voor meer stabiliteit tijdens de plaatsing. Trek als het apparaat voor de opening is geplaatst de voorste nivelleerpoten in zodat het apparaat naar de gewenste positie kan worden gerold. De voorste en achterste nivelleerpoten kunnen vanaf de voorkant worden aangepast als het apparaat op zijn plaats staat.

Als het apparaat op zijn rug of zijkant is geweest, moet het minstens 24 uur rechtop staan voordat u de stroom aansluit.

Steek de stekker van het netsnoer in het geaarde stopcontact en rol het apparaat op zijn plaats. Controleer of de anti-omvalbeugel goed vastklikt.

## Uitlijning

### WATERPAS ZETTEN

Zodra het apparaat in positie is, kan de hoogte vanaf de voorkant worden ingesteld. Draai rechtsom met een kruiskopschroevendraaier om het apparaat te verhogen of linksom om het te verlagen. Gebruik de laagste torsie-instelling bij gebruik van een boormachine. Draai de nivelleerpoten niet met de hand aan. Zie de afbeeldingen hieronder.

Als het apparaat goed waterpas staat, zullen aanpassingen aan de deur of lades minder noodzakelijk zijn.

**BELANGRIJK:** Zet het apparaat waterpas met de vloer, niet met omliggende kasten. Hierdoor kan de werking van het apparaat worden belemmerd, zoals het sluiten van de deur.

#### ⚠ WAARSCHUWING

Om te voorkomen dat het apparaat naar voren kantelt, moeten de voorste nivelleerpoten in contact staan met de vloer.

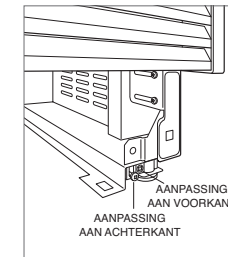

Waterpas zetten

## Uitlijning

### VERANKEREN

Pas de diepte van het apparaat aan om in te passen met de omliggende kast. Zodra de uitlijning is afgerond, controleer de deuren en de laden op de juiste manier, en installeer vervolgens de schroeven in elke zijkant.

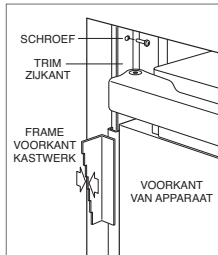

Verankeren

## Waterleiding

Leeg de waterleiding voorafgaand aan de laatste aansluiting op het apparaat. Hiermee verwijdert u alle vuil dat in de slang aanwezig kan zijn door het installeren van de nieuwe waterleiding. Sluit de plastic slang van het apparaat aan op de watervoorziening met behulp van de bijgeleverde montagekit. Controleer alle aansluitingen van de waterleiding op lekken.

Zoek de waterleiding in de inkeping zoals aangegeven in de afbeelding hieronder.

**BELANGRIJK:** Waterleidingen mogen niet aan vriestemperaturen worden blootgesteld.

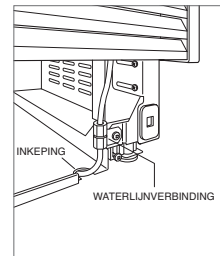

Waterleiding.

## RVS-panels

Voor het buitenmodel zijn roestvrij stalen buitenpanelen van Sub-Zero nodig. Roestvrij stalen panelen zijn verkrijgbaar bij erkende Sub-Zerodealers.

De dikte van de roestvast stalen binnenpanelen is 19 mm en van de roestvast stalen buitenpanelen is 38 mm. De diepte van elk designer model is 610 mm. Houd rekening met de dikte van de panelen bij het plannen van de diepte van de afgewerkte opening.

Diepten van 3 mm zijn gebruikelijk, maar de diepte tussen de bovenste en onderste roestvrij stalen buitenpanelen is 6 mm in verband met de afmetingen van het slot.

## Aangepaste panelen

Voor designer modellen moeten aangepaste deurpanelen en handgrepen worden geïnstalleerd.

De dikte van het gekozen paneel kan variëren. Het paneel moet ten minste 16 mm dik zijn, maar mag nog dikker zijn zolang het maximale gewicht van het paneel niet groter is dan wat is aangegeven in onderstaande tabel. De diepte van de designer modellen is 610 mm. Zorg voor voldoende paneeldikte bij het inrichten van de afgewerkte openingdiepte.

PANEELVEREISTEN	
<b>ZUIJL</b>	<b>MAX GEWICHT</b>
457 mm modellen	20 kg
610 mm modellen	27 kg
762 / 914 mm modellen	34 kg
<b>HOOG (DEUR)</b>	<b>MAX GEWICHT</b>
762 mm modellen	22 kg
914 mm modellen	27 kg
<b>LADE</b>	<b>MAX GEWICHT</b>
Alle ladepanelen	7 kg
<b>PANEELDIKTE</b>	<b>MINIMUM</b>
Alle panelen	16

Diepten tussen panelen kunnen variëren, 3 mm is gebruikelijk.

### ▲ VOORZICHTIG

Bij het aanbrengen van een paneel dikker dan 25 mm, moet mogelijk gebruik worden gemaakt van de 90° stop ter voorkoming van schade aan het apparaat en aan de aangrenzende kasten.

### ▲ VOORZICHTIG

Met minder tussenruimte tussen kasten en het apparaat kunnen vingers bekneld komen te zitten wanneer de deur wordt gesloten.

Werk alle zijden van aangepaste panelen af. Deze zijn zichtbaar als de deur geopend is.

D-stijl handgrepen worden aanbevolen. Roestvrij stalen buisvormige en pro-handgrepen zijn verkrijgbaar bij een erkende Sub-Zerodealer. Deurkrukken moeten aan de rand van het paneel tegenover het scharnier worden aangebracht en verticaal in het midden. Ladehandgrepen moeten aan de bovenkant van de panelen worden aangebracht.

## Aangepaste panelen

### HOOGTE VAN DEURPANEEL

De hoogte van het aangepaste deurpaneel mag hoger zijn dan gebruikelijk zolang het maximale gewicht niet wordt overschreden. Zie de afbeelding hieronder.

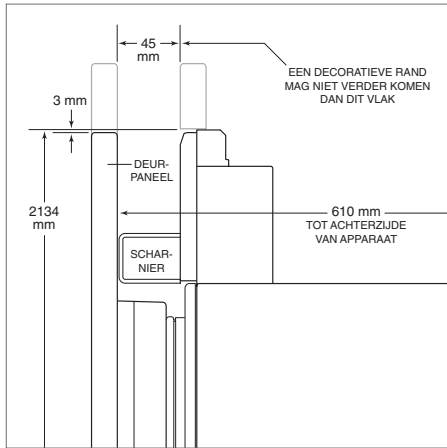

Bovenste rand (zuil en hoge modellen) – zijaanzicht

### RUIMTE VOOR STOOTPLAAT (GELDT NIET VOOR HET BUITENMODEL)

De hoogte van de teenstootplaat mag hoger zijn dan gebruikelijk zolang de afmetingen in de onderstaande afbeelding niet worden overschreden. Voor een hoogte van van 51 mm tot 98 mm van de teenstootplaat is een kleinere teenstootaccessoire nodig die verkrijgbaar is via een erkende Sub-Zero dealer.

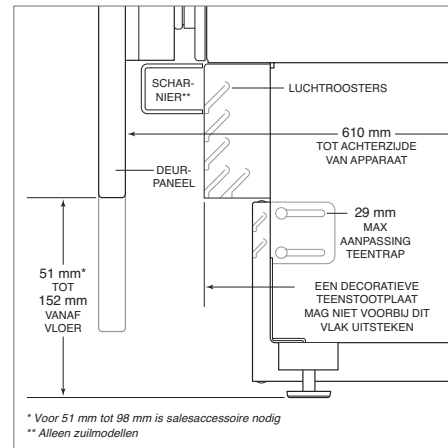

Teenstootplaat – zijaanzicht

## Plaatsing van panelen

### PLAATSIING VAN DEURPANEEL

Gebruikelijke afmetingen van panelen zijn gebaseerd op een afgewerkte hoogte van 2134 mm met 3 mm dagkant. Plaatsing van de sjabloon moet worden aangepast voor grotere panelen.

Bij hoge modellen moet eerst het deurpaneel worden geïnstalleerd, gevolgd door het bovenste en onderste lade-paneel.

Plaats het paneel met de voorkant naar beneden op een beschermd werkoppervlak. Plaats de sjabloon gelijk met de bovenkant en de zijkanten van het paneel. Controleer of de goede kant van de sjabloon wordt gebruikt, vervolgens markeren en gaten boren. Zie de afbeelding hieronder.

Bij hoge modellen, lijn de inkeping in de sjabloon uit met de onderkant van het deurpaneel, vervolgens markeren en gaten boren. Zie de afbeelding hieronder.

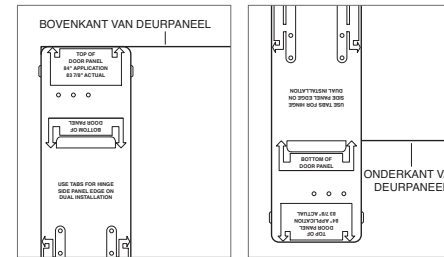

Sjabloon deurpaneel: bovenkant Sjabloon deurpaneel: onderkant (alleen voor hoge modellen)

Gebruik een Torx drive om een #8 x 13 mm schroef in het tweede gat van de bovenkant aan weerszijden van het paneel te plaatsen. De schroeven moeten ongeveer 4 mm van het paneel uitsteken en het gewicht van het paneel dragen tijdens de installatie.

Lijn de steunschroeven aan de achterzijde van het paneel uit met de sleufgaten op beide montagebeugels van de deur. Door de deur iets te openen vergemakkelijkt het uitlijnen. Als het paneel door de schroeven wordt ondersteund, draait u een #8 x 13 mm schroef gedeeltelijk in het tweede gat van boven aan elke kant van het paneel in, maar draai niet vast.

### ⚠️ VOORZICHTIG

Hoe minder dagkant tussen kasten en het apparaat, hoe groter de kans dat vingers bekneld raken in de opening als de deur wordt gesloten.

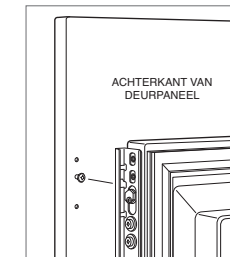

Plaatsing van deurpaneel

## Plaatsing van panelen

### PLAATSIING VAN LADEPANEEL

Plaats het paneel met de voorkant naar beneden op een beschermd werkoppervlak. Plaats de sjabloon gelijk met de bovenkant en de zijkanten van het paneel. Controleer of de goede kant van de sjabloon wordt gebruikt, vervolgens markeren en gaten boren. Zie de afbeelding hieronder.

Gebruik een Torx drive om een #8 x 13 mm schroef in het tweede gat van de bovenkant aan weerszijden van het paneel te plaatsen. De schroeven moeten ongeveer 4 mm van het paneel uitsteken en het gewicht van het paneel dragen tijdens de installatie.

Lijn de steunschroeven aan de achterzijde van het paneel uit met de sleufgaten op beide montagebeugels van de lade. Zie de afbeelding hieronder. Door de lade iets te openen vergemakkelijkt het uitlijnen. Als het paneel door de schroeven wordt ondersteund, draait u een #8 x 13 mm schroef gedeeltelijk in het tweede gat van boven aan elke kant van het paneel in, maar draai niet vast.

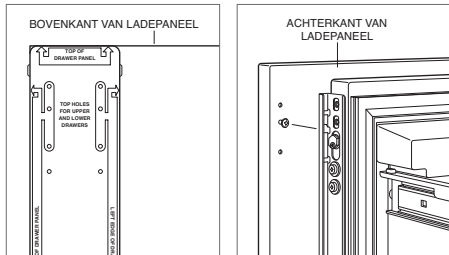

Sjabloon ladepaneel: bovenkant Plaatsing van ladepaneel

### AANPASSING PANEEL

Sluit de deur en/of laden, zodat nu aanpassingen kunnen worden aangebracht om de panelen op de dagkant uit te lijnen.

Voor aanpassing van zijkant tot zijkant, legt u de panelen naast elkaar en draait u alle schroeven in en vast.

Voor op- en neergaande en in-en-uitaanpassingen, draait u de beugelschroeven iets los. Afhankelijk van hoeveel aanpassing nodig is, kan het handig zijn om alle beugelschroeven los te draaien om zo maximale aanpassing te verkrijgen. Zodra de beugelschroeven zijn losgedraaid, draait u de nokken om aanpassingen te maken. Daarna draait u de beugelschroeven weer vast. Zie de afbeeldingen hieronder.

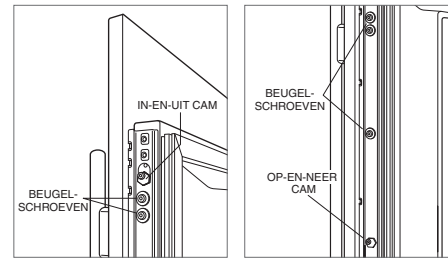

Aanpassing in-en-uit

Aanpassing boven-en-onder

## Afronding

### PLAATSIING VAN DEURTRIM

Nadat de panelen zijn gecorrigeerd, brengt u de decoratieve zijtrim aan op de deur/laden. Begin hiervoor aan de bovenkant en lijn de trim uit met de voorste en achterste flenzen op de beugel, klik dan vast door de trim naar de achterkant van het paneel te duwen. Zodra de bovenkant vast zit, kunt u verder gaan naar beneden totdat de resterende trim volledig vast zit. Zie de afbeeldingen hieronder.

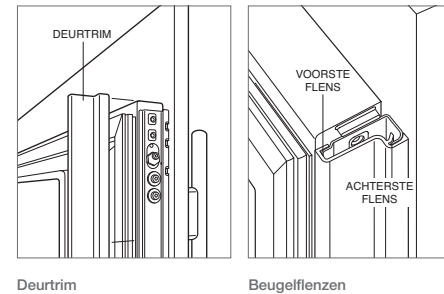

Deurtrim

Beugelflenzen

### PLAATSIING VAN TRIM ZIJKANT

Plaats de decoratieve trimstrip aan de handgreepzijde van de hoge en zuilmodellen. De trim aan de zijkant klikt vast op de beugel aan de handgreepzijde van het apparaat. Zie de afbeelding hieronder.

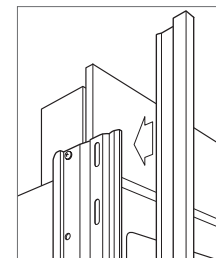

Zijtrim

### PLAATSIING VAN TRIM BOVENKANT

De trimstroken voor de bovenkant herkent u aan de uitsparing aan één kant aan de onderkant; deze trimstrook past op de scharnierkant van het apparaat.

Steek het buitenste uiteinde van de trimstroken achter de verticale zijtrim. Klik vast in de plastic zijbeugel en verschuif het paneel zover mogelijk naar buiten. Zie de afbeelding hieronder.

Draai het binneneinde van elk paneel in de flens aan de zijkant van de centrumversterking, naast de toegangsklep van het waterfilter. Druk op de trimstrook om op zijn plaats vast te klikken. Zie de afbeelding hieronder.

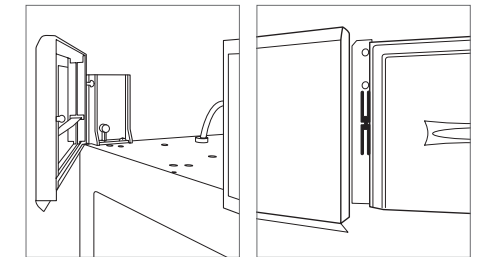

Binnenste boventrim

Buitenste boventrim



## Afronding

### INSTALLATIE VAN STOOTPLAAT

Positioneer en plaats de stootplaat met behulp van de twee schroeven. Zie de afbeelding hieronder. De stootplaat moet verwijderd kunnen worden voor onderhoud. De vloer mag verwijdering niet tegengaan.

Voor binnenmodellen kan een decoratieve stootplaat van maximaal 152 mm worden aangebracht op de door de fabriek geïnstalleerde stootplaat. De twee rijen met ont-luchtroosters kunnen worden afgedekt als het deurpaneel minimaal 102 mm van de afgewerkte vloer verwijderd is. Een decoratieve stootplaat kan niet worden bevestigd op het buitenmodel.

Voor het aanbrengen van een decoratieve stootplaat verwijdert u de papieren bedekking van de magneten en hecht u de decoratieve stootplaat op de magneten. Magnetten kunnen ook op hun plaats worden worden gespijkerd om de hechting te verhogen. Dankzij de magneten kan de decoratieve stootplaat worden verwijderd, indien nodig.

Schakel voeding in door op 'power' te tikken op het bedieningspaneel.

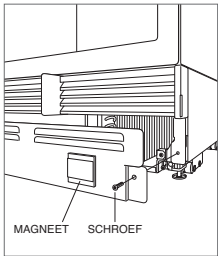

Installatie van stootplaat

### 90° DEURVANGER

Een deurstop van 105° is ingebouwd in de scharnieren van hoge en zuilmodellen. Om de opening van de deur tot 90° te beperken, open de deur iets minder dan 90°, gebruik dan een standaard schroevendraaier om de bestaande clips van de scharnieren te verwijderen. De 90° clips bevinden zich in de plastic zak met productliteratuur; deze draait u op elk scharnier. Zie de afbeelding hieronder.

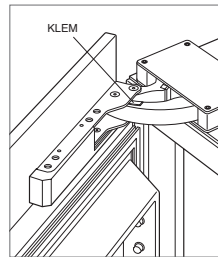

90° deurvanger

## 目录

- 2 一体式冰箱
- 3 开口尺寸
- 3 电气
- 4 管道
- 4 准备工作
- 4 防倾支架
- 5 布置
- 5 调准
- 6 水管线路
- 6 面板
- 7 面板安装
- 8 完成

## 重要提示

为确保尽可能安全高效地安装和操作本产品，请注意本指南中以下突出显示的信息类型：

**重要提示**突出显示尤为重要的信息。

**注意**表示如果不遵守说明，可能会导致轻微的人身伤害或产品损坏的情况。

**警告**表示如果不遵守注意事项，可能会导致严重伤害或死亡的危险。

## 产品信息

包括型号和序列号在内的重要产品信息均列于产品铭牌上。对于柱型号，铭牌位于中间抽屉内侧，靠近与铰链相对的抽屉导轨。对于高和抽屉式，铭牌位于机柜内部的上部抽屉左侧。参见下图。

如果需要维修，请与授权的Sub-Zero经销商联系。

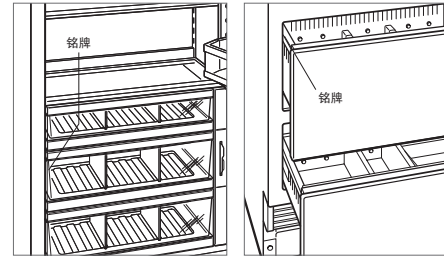

柱型号。

高和抽屉式。

## 工具和材料

- 螺丝刀—标准，十字形和梅花形。
- 电钻。
- 钻头（混凝土安装所需的石工钻头）。
- 标准套筒和扳手套件。
- 0.6 m和1.2 m水平仪。
- 切管器。
- 0.9 m 1/4"外径的铜、编织不锈钢或PEX管。
- 鞍阀。
- 在安装过程中保护家居、地板和橱柜的材料。

## 开口尺寸

### 设计师模型

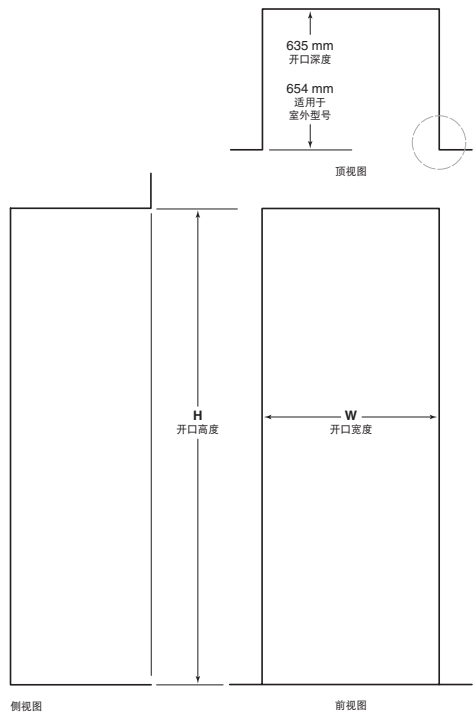

\*89 mm最终返回将可见，并应修整以匹配橱柜—114 mm适用于室外型号。

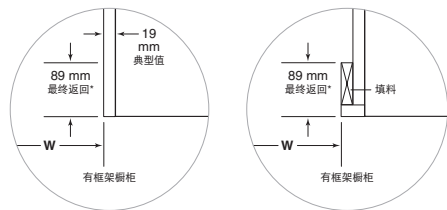

开口尺寸		
柱和高	W	H
457 mm柱	457 mm	2134 mm
610 mm柱	610 mm	2134 mm
762 mm柱和高	762 mm	2134 mm
914 mm柱和高	914 mm	2134 mm
抽屉	W	H
610 mm抽屉	610 mm	876 mm
762 mm抽屉	762 mm	876 mm
914 mm抽屉	914 mm	876 mm

每个设计师型号的深度为610毫米。在规划完成的开口深度时，容许面板厚度。开口的所有侧面均要求至少89 mm的最终返回—户外型号为114 mm。框架式机柜在面框后面需要额外的最终填充材料，以便正确安装。请参见图示。

### 双套安装

当在双套安装中并排安装两个单元时，开口宽度为两个单元的宽度之和。此安装需要双套安装套件。如果未指定双套安装套件，则设备之间需要至少51 mm的填充胶条。

可通过授权的Sub-Zero经销商获取双套安装套件。

## 电气

安装必须符合所有适用的电气规范并正确接地（接地线）。

电源必须位于如下图示和图表所示的阴影区域内。需提供仅为本设备单独供电的电路。ICBID-24RO型号设计可安全用于室外应用。

**重要提示：**对于室内型号，不建议使用接地故障断路器(GFCI)，否则可能会导致操作中断。

对于室外型号，需使用接地故障断路器(GFCI)，以降低触电的危险。

本设备配备设备插口类型装置。设备插口位于设备后底部。更换电源线时，确认更换电源线的额定值为HO5VV-F3G1.0或同等级别，以确保安全操作。

电气要求	
电源	220-240 V AC, 50/60 Hz
断路器	10 amp
插座	接地型（接地）

电源位置	
宽度	A
457 mm型号	152 mm
610 mm型号	241 mm
762 mm型号	318 mm
914 mm型号	394 mm

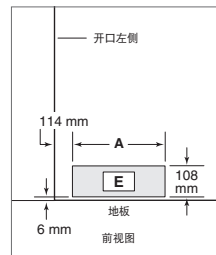

电源位置。

### 注意

必须由有资质的的电工检查电源插座，以确保按正确的极性接线。确认插座正确接地（接地）。

### 警告

请勿使用延长线、双插脚适配器或拆下电源线接地插脚。

**触电  
危险**

将电源线直接插入正确接地（接地线）的插座中。  
不要破坏插头的接地（接地线）特性。  
不要使用适配器或延长线。  
如果不遵守此类指示，可能会导致严重伤害或死亡。

参见安装说明

## 管道

### 警告

只能连接到饮用水供应管路。

安装必须符合所有适用的管道规范。

供水管线应位于如下图所示的阴影区域内。应通过易于获取的截止阀将供水管线连接到住宅给水系统中。请勿使用自冲阀。供水管路必须与地面齐平，并且不应妨碍防倾支架的安装。

当水质状况含沙量较高时，配有制冰机或饮水机型号的设备需使用管路过滤器。

如果系统始终向本机提供2.4-8.3巴的恒定水压，则可以使用反渗透系统。不建议在此应用中使用铜管线。

### 管道要求

供水管线	1/4"外径的铜、编织不锈钢或PEX管
水压	2.4-8.3巴
用于连接多余水管线路	0.9 m

### 供水位置

宽度	A
457 mm型号	76 mm
610 mm型号	140 mm
762 mm型号	152 mm
914 mm型号	229 mm

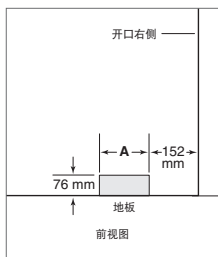

供水位置。

## 准备工作

### 警告

为避免由于电器不稳定而造成危险，必须按照说明固定电器。

拆箱取出单元并检查有无损坏。取下木基座，丢弃运输螺栓和支架。拆除并回收包装材料。请勿丢弃脚踏板、防倾支架和五金件。

抽出两颗安装螺钉，拆下踢板。参见下图。

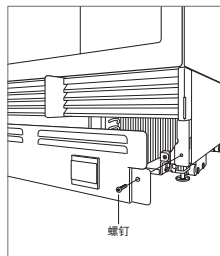

踢板拆卸。

## 防倾支架

### 警告

为防止本机向前倾斜，必须安装防倾支架。

防倾支架的背面必须安装在本机前面的610 mm处（无面板）。

完全使用指示用于木质或混凝土地板的防倾支架五金件。

**重要提示：**在木质或混凝土地板应用中，如果#12螺钉并未达到墙体立柱或墙板，请使用#8螺钉和#12垫圈及墙锚。

**重要提示：**在某些安装中，底层地板或竣工地板可能需要斜置将防倾支架紧固到后壁的螺钉。

### 木地板应用

在将防倾支架正确定位在开口中后，在墙体立柱或墙板上钻出直径最大为5 mm的导孔。使用#12螺钉和垫圈固定支架。检查螺钉是否穿透地材料并至少穿入墙体立柱或墙板19 mm。请参见以下图示和图表。

### 混凝土地板应用

在将防倾支架正确定位在开口中后，在墙体立柱或墙板上钻出直径最大为5 mm的导孔。在混凝土中钻出直径为10 mm且深度至少为38 mm的孔。使用#12螺钉和垫圈将支架固定在墙体上，并使用3/8"楔形锚固件将支架固定在地板上。检查螺钉是否至少穿透墙体立柱或墙板19 mm。请参见以下图示和图表。

### 防倾支架放置

宽度	A
457 mm型号	229 mm
610 mm型号	305 mm
762 mm型号	381 mm
914 mm型号	457 mm

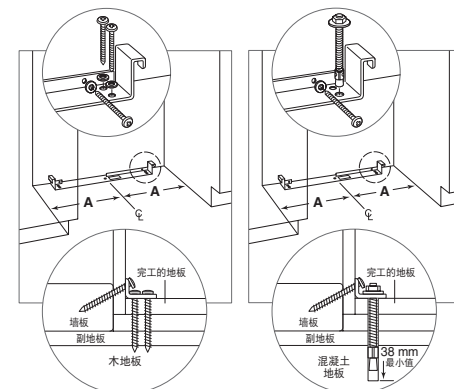

木地板。

混凝土地板。

## 防倾支架

### 混凝土楔形锚固件安装:

- 1 钻直径为10 mm且深度超过最小埋入深度的孔。清洁孔或钻出更深的深度以容纳钻屑。
- 2 齐平于锚杆端组装垫圈和螺母以保护螺纹。将锚杆钉入要坚固的材料,直至垫圈与表面材料齐平。
- 3 通过超过用手紧固的位置或34牛顿米的扭矩拧紧螺母3-5圈以展开锚杆。

#### ▲ 警告

确认螺钉可能穿透的区域中无电线或管道。

#### ▲ 注意

安装或使用锚杆时,始终佩戴安全眼镜并使用其他必要的防护装置或服装。

不建议锚杆用于轻质砌块材料(如石块或砖块)或尚未充分固化的新混凝土。不建议使用空心钻头钻锚孔。

## 放置

#### ▲ 注意

在将设备移动到位之前,确保门/抽屉关闭并保护所有完工的地板。

使用设备小车将设备移动到开口附近。将前调平支脚延伸到前辊轴下方,以提高放置期间的稳定性。一旦本机放置在开口前面,则完全缩回前调平支脚,以允许将本机滚动到位。一旦设备就位,可从前面调整前后调平支腿。

如果设备已位于其背面或侧面,则在连接电源之前务必竖立至少24小时。

将电源线插入接地插座,并将本机滚动到位。检查防倾支架是否正确到位。

## 调平

### 调平

一旦设备就位,可以从前面调节高度。使用十字形螺丝起子,顺时针转动调高设备,或逆时针转动调低本机。使用电钻时,请使用最低的扭矩设置值。切勿用手转动调平支脚。参见下图。

当正确调平本机后,可能不大需要调节门/抽屉。

**重要提示:** 将本机平放在地板上,请勿靠近橱柜。否则,可能会影响如关门等本机操作。

#### ▲ 警告

为了降低本机向前倾斜的可能性,前调平支脚必须与地板接触。

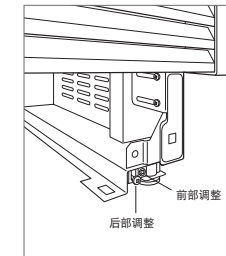

调平。

## 调准

### 锚定

调整设备的深度以适应周围的橱柜。一旦对准，验证门和抽屉正确打开，然后在每个侧边装饰中安装螺丝。

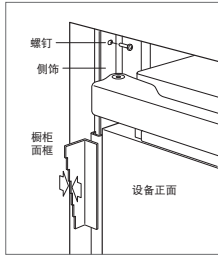

锚定。

## 水管线路

在最后连接到设备之前，请清洗水管。这将清除即将安装的新水管线路的管道中可能存在的所有碎屑。使用提供的配件连接套件，将本机的塑料管连接到家用供水线路中。检查所有水管接头是否存在泄漏。

如下图所示，在槽口处找到水管线路。

**重要提示：**水管线路不得暴露于冻结温度下。

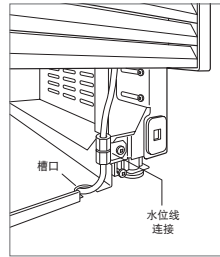

水管线路。

## 不锈钢面板

室外型号需要使用Sub-Zero不锈钢室外配件面板。可通过授权的Sub-Zero经销商获取不锈钢面板。

室内不锈钢面板的厚度为19mm，室外不锈钢面板的厚度为38mm。每个一体式型号的深度为610 mm。在规划完成的开口深度时，容许面板厚度。

通常保留3 mm的侧壁，然而，为适应锁位置，上下室外不锈钢面板之间的侧壁为6 mm。

## 定制面板

对于一体式型号，必须安装定制门板和把手五金件。

定制面板的厚度可能不同。需要最小为16 mm厚的面板，但如果厚度不超过下表中所示的最大面板重量，则可以增加厚度。每个一体式型号的深度为610 mm。在规划完成的开口深度时，容许面板厚度。

面板要求	
<b>柱</b>	<b>最大重量</b>
457 mm型号	20 kg
610 mm型号	27 kg
762/914 mm型号	34 kg
<b>高 (门)</b>	<b>最大重量</b>
762 mm型号	22 kg
914 mm型号	27 kg
<b>抽屉</b>	<b>最大重量</b>
所有抽屉面板	7 kg
<b>面板厚度</b>	<b>最小</b>
所有面板	16

面板之间的侧壁可能不同，通常为3 mm侧壁。

### ▲注意

当安装厚度大于25 mm的面板时，可能需要90°的挡块，以防止损坏本机和相邻的橱柜。

### ▲注意

由于橱柜与本机之间的侧壁，在门关闭时会发生严重的手指夹紧情况。

修整定制面板的各个面。当门打开时，它们将可见。

建议使用D型把手。可通过授权的Sub-Zero经销商获取不锈钢管和专业把手。门把手必须位于面板与铰链相对的边缘附近，并且应从下到上对中。抽屉把手必须位于每个面板的顶部边缘附近。

## 定制面板

### 门板高度

只要不超过重量限制，定制门板的高度可以超过典型的面板高度。参见下图。

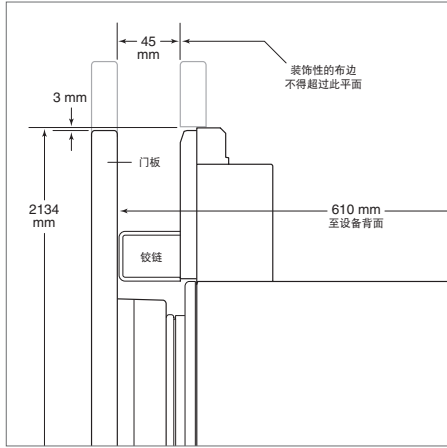

上部帘帘框（柱和高型号）—侧视图。

### 脚踢间隙（不包括户外型号）

只要不超过下图中的尺寸，脚踢区域的高度可以延伸超过典型的脚踢高度。从51 mm至98 mm的脚踢高度需要一个减少脚踢的附件，这可通过授权的Sub-Zero经销商获取。

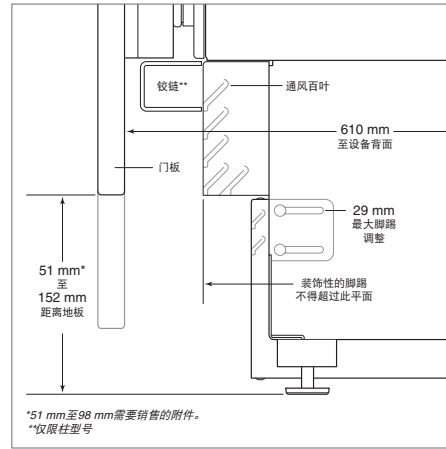

脚踢—侧视图。

## 面板安装

### 门板安装

典型的面板尺寸基于带3mm侧壁的2134mm的最终高度。对于超出典型尺寸的面板，必须调整模板位置。

对于高型号，应首先安装门板，然后依次安装上部 and 下部抽屉面板。

将面板朝下放在受保护的工作台面上。使模板与面板的顶部和侧面齐平。确认正在使用模板的正确一侧，然后标记并钻孔。参见下图。

对于高型号，请将模板上的槽口与门板底部对齐，然后标记并钻孔。参见下图。

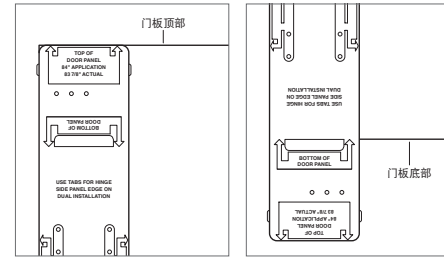

门板模板—顶部。

门板模板—底部  
(仅限高型号)。

使用Torx驱动器将# 8 x 1/2 “螺丝从面板每侧的顶部部分插入第二个孔。螺钉应距离面板约4 mm，并且在安装过程中将支撑面板重量。

将面板背面的支撑螺钉与两个门安装支架上的槽孔对齐。稍微打开门可能有助于对齐。一旦面板由螺钉支撑，请从面板两侧的底部将一根#8x 13 mm的螺钉部分插入第二个孔，但不要拧紧。

### ▲注意

随着橱柜与本机之间的侧壁逐渐减小，如果在门关闭时将手指放在开口中，则可能存在严重的手指夹紧情况。

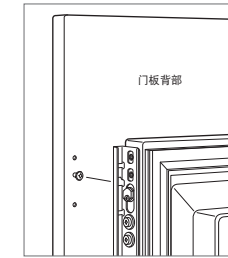

门板安装。

## 面板安装

### 抽屉面板安装

将面板朝下放在受保护的工作台面上。使模板与面板的顶部和侧面齐平。确认正在使用模板的正确一侧，然后标记并钻孔。参见下图。

使用Torx驱动器将# 8 x 1/2“螺丝从面板每侧的顶部部分插入第二个孔。螺钉应距离面板约4 mm，并且在安装过程中将支撑面板重量。

将面板背面的支撑螺钉与两个抽屉安装支架上的槽孔对齐。参见下图。稍微打开抽屉可能有助于对齐。一旦面板由螺钉支撑，请从面板两侧的底部将一根#8x 13 mm的螺钉部分插入第二个孔，但不要拧紧。

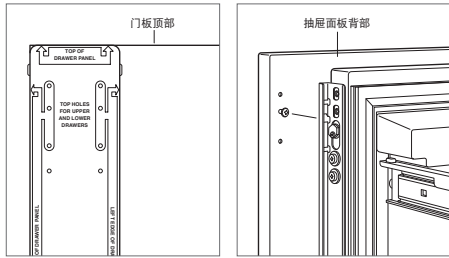

抽屉面板模板—顶部。

抽屉面板安装。

### 面板调整

关闭门和/或抽屉，现在可以进行调整以对齐面板和侧壁。

对于侧侧调整，将面板左右移动，然后安装并拧紧所有安装螺钉。

对于上下和进出调整，请稍微松开支架螺钉。根据所需的调整水平，松开所有允许进行最大调整的支架螺钉可能会有所帮助。松开支架螺钉后，旋转凸轮进行调整。调整完成后，拧紧所有支架螺钉。参见下图。

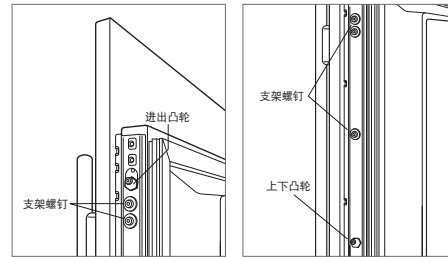

进出调整。

上下调整。

## 完成

### 门饰安装

调整面板后，将装饰侧边饰安装在门/抽屉上。要安装，从顶部开始，将装饰与支架上的前后凸缘对齐，然后通过朝向面板背面推动装饰将其卡入到位。顶部固定后，继续向下安装，直到剩余的装饰完全牢固。参见下图。

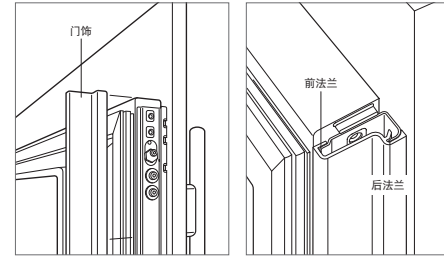

门饰。

支架凸缘。

### 顶饰安装

通过底部一端的槽口确认顶部装饰条；此装饰条安装在本机铰链侧。

将每个装饰条的外端插入垂直侧饰条的后面。将卡扣插入塑料侧支架，然后将面板尽可能远地向外滑动。参见下图。

将每个面板的内端旋转到中心护罩的侧凸缘中（靠近水过滤器检修门）。按下装饰条以卡入到位。参见下图。

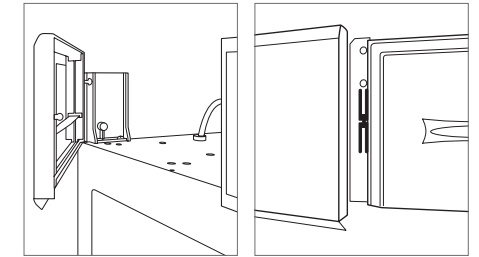

内部顶饰。

外部顶饰。

### 侧饰安装

将装饰条安装到高和柱型号的把手侧。将侧饰卡扣在连接到本机手柄侧的支架上。参见下图。

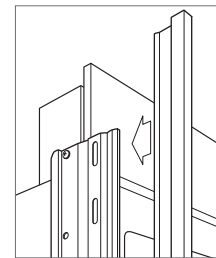

侧饰。



## 完成

### 踢脚板安装

定位踢脚板并使用两个安装螺钉安装。参见下图。踢脚板必须可拆卸，以便进行维修。地板不得干扰拆卸。

对于室内型号，可将最大152 mm的装饰踢脚板连接到出厂安装的踢脚板上。如果门板距离完工地板最小为102mm，则可以覆盖两排通气百叶窗。装饰踢脚板无法连接到室外型号。

要安装装饰踢脚板，从磁体上取下衬纸，并将装饰踢脚板固定到磁体上。也可以将磁体固定到位以增加粘附力。如果需要，允许从磁体上取下装饰踢脚板。

通过触摸控制面板上的“power”打开电源。

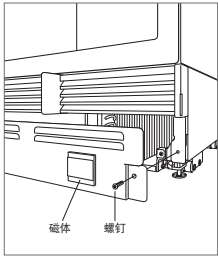

踢脚板安装。

### 90°门挡

高和柱单元的铰链内置有105°的门挡。要将门限制为90°，请将门稍微打开小于90°，然后使用标准螺丝刀刀口从每个铰链上拆下现有的夹子。从包含产品资料的塑料袋内找到90°夹子，然后将其插入每个铰链。参见下图。

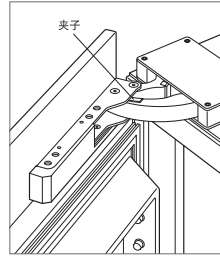

90°门挡。







SUB-ZERO, INC. P.O. BOX 44848 MADISON, WI 53744 SUBZERO.COM 800.222.7820

9029694 REV-A

11/2019

