

Milwaukee®

Nothing but **HEAVY DUTY.**™



2026

ACCESSOIRES, HANDGEREEDSCHAP
EN STORAGE CATALOGUS

Milwaukee®

INHOUD

ACCESSOIRES

BOREN EN BEITELN

BEITELS

HEX 21 mm/ 28 mm/ 30 mm	31 - 32
SDS-Max	30
SDS-Max Sledge Beitels	27 - 28
SDS-Plus	29
SDS-Plus Sledge Beitels	27 - 28

DIAMANTBOREN

Natte Diamant Gatzagen	87 - 88
Droge Diamant Gatzagen	89 - 90
M14 Droge Diamantboren	83 - 85
Natte/Droge Diamant Gatzagen	85 - 86

BOREN: BETON & METSELWERK

Ronde Schacht - Beton/Metselwerk	35
SDS-Max - Overige	23 - 26
SDS-Max 4-snijder (MX4)	20 - 21
SDS-Max Freeskronen/Boorkronen	22 - 23
SDS-Plus 2-snijder (M2)	9 - 12
SDS-Plus 4-snijder (MX4)	4 - 8
SDS-Plus Boorkronen	19
SDS-Plus Verlengstuk	13 - 14
Stofafzuiging	15 - 18

BOREN: METAAL

VERZINKBOREN	52
HSS KERNBOREN	66 - 67
HSS-G	57 - 58, 61
HSS-G Red Colbalt	50 - 51
HSS-G Ti Red Hex - SHOCKWAVE IMPACT DUTY	48 - 49
HSS-R	59 - 60
Stappenboren	62 - 65
Thunderweb	53 - 57

BOREN: OVERIGE

Glas & Tegels	35
Multimateriaal	33 - 34

BOREN: HOUT

Slangenboren	37 - 38
Slangenboren - SHOCKWAVE IMPACT DUTY	36
Bekistingboren	44
Platte Boren	43
Schamiergatboren	37, 39
Houtboren	42
Zelfvoedende Boren	41
SPEED FEED Boren	44
SWITCHBLADE Zelfvoedende Boren - SHOCKWAVE IMPACT DUTY	40

GATZAGEN

Verstelbare Gatzag	78
BIG HAWK Multimateriaal	81
Aannemers Gatzagen Bi-Metaal	74
HCS PVC Gatzagen	82
HOLE DOZER Bi-Metaal	68 - 72, 79
HOLE DOZER Carbide	73, 79
Toebehoren	75 - 77
Gatzagen - SHOCKWAVE IMPACT DUTY	82
TCT Gatzagen	80

BEVESTIGEN

Bithouders - SHOCKWAVE IMPACT DUTY	96 - 97
Nagels en Nieten	116-121
SHOCKWAVE Bits	97 - 98
Schroevendraaier Toebehoren	99 - 100
Schroevendraaier Bits	100 - 101
Schroevendraaier Bits - SHOCKWAVE IMPACT DUTY	91 - 96
Doppen & Adapters - SHOCKWAVE IMPACT DUTY	98, 102 - 115

ZAGEN, SNIJDEN EN SLIJPEN

Snijden en Slijpen	180
Gecoate Schuurmiddelen	185
Schuurbanden	194 - 196
Schuurpapier voor Excentrische/Delta	188 - 193
Staalborstels	197 - 202

DIAMANT TECHNOLOGIE

Diamantbladen	170 - 178
Diamant Komschijven	179

SLIJPEN

Fixtec Spanmoer	185
-----------------	-----

Lamellen Schuurshijven	183 - 184
Slijpschijven voor Metaal	180 - 183

ZAGEN

Bandzagen	168 - 169
Frezen	148 - 163

CIRKELZAAGBLADEN

Handcirkel Zaagbladen	164 - 165
Afkortzaag Zaagbladen	166
Tafelzaag Zaagbladen	166
Staal/metaal Zaagbladen	167

DECOUPEERZAAGBLADEN

Metaal	141 - 142
Speciale Toepassingen	142 - 143
Hout & Kunststof	138 - 140

MULTITOOL ACCESSOIRES

Starlock-aansluiting	144 - 148
----------------------	-----------

SAWZALL BLADEN

SLOOPTOEPASSING HOUT & SPIJKERS

The AX	131
Thin Kerf	131

METAAL

The TORCH NITRUS/Carbide	124 - 126
The TORCH	126 - 128
Thin Kerf	129 - 130

MULTI MATERIAAL

The WRECKER Carbide	132
The WRECKER	133
Sets	136
Speciale Toepassingen	134 - 136
Hout & Kunststof	133 - 134
HACKZALL Bladen	137

HANDGEREEDSCHAP

METEN, MARKEREN EN WATERPASSEN

Roelmaten	213-218
Vouwmeters	218-219
Lange meetbanden	219
Alstandsmeters	220
Waterpassen	221-227
Digitale hoekmeter	221
Smetlijnen/slaglijnmolens	228
Winkelhaak	229
Meetdriehoek	229
Inkzall markers	230-232

SNIJ-HANDGEREEDSCHAP

Messen en bladen	234-238
Snijders (vlak, kunststof, buis, bout, kabel)	239
Zagen	239-240
Scharen	240
Blikscharen	241
Aftraampen	242-243
Ontbramer	242-243
Tappen en snijden	245-247

SLAG- EN SLOOP HANDGEREEDSCHAP

Trekkers	249
Breekijzer	249
Koevoeten	249/254
Hamers	250-253
Beitels	253
Hakensets	254

SCHROEVENDRAAIERS EN HANDGEREEDSCHAP VOOR DE ELEKTRICIEN

Sleutels	256-259
Hex/inbussleutels	256-259
Schroevendraaiers	260-266
Dopschroevendraaiers	264
VDE Schroevendraaiers	265
Draad- en kabelstrippers	266-267
Trekveren	267
Geïsoleerde krimptang	267

TANGEN

VDE tangen	269
(non VDE tangen)	270
Sleuteltangen	270
Draadtangen	272
Automotive tangen	273-274

TORQUE LOCK™ tangen	275-276
TORQUE LOCK™ klemmen	277

SLEUTELS EN STELGEREEDSCHAP

Sleutels	279
MAX BITE™ Combinatiesleutels	279
MAX BITE™ Combinatiesleutels met ratel	280-281
MAX BITE™ Combinatiesleutels met ratel en flexibele kop	282
Dubbele steeksleutels	283-284
Dubbele offset-ringsleutels	283-284
Moersleutels	285/287
Pijpsleutels	286-287

RATELS EN DOPPEN

Ratel- en doppensets	289
1/4" ratels	290-292
1/4" klik momentsleutel	292
1/4" FOUR FLAT™ doppen	293
1/4" HEX/inbus doppen	293
1/4" E-torx doppen	294
1/4" Torx doppen	294
1/4" adapters en verlengstukken	294-296
3/8" ratels	296
3/8" klik momentsleutel	296
3/8" FOUR FLAT™ doppen	297
3/8" Bougiedoppen	298/300
3/8" twaalfkant doppen	299
3/8" E-Torx doppen	300
3/8" Torx doppen	300
3/8" Hex/inbus doppen	301
3/8" Adapters en verlengstukken	301-302
1/2" ratels	303
1/2" klik momentsleutel	303
1/2" FOUR FLAT™ doppen	304
1/2" hex/inbus doppen	305
1/2" Torx doppen	305
1/2" twaalfkant doppen	306
1/2" E-Torx doppen	307
1/2" adapters en verlengstukken	307-309
T-sleutels	309

OUTDOOR HANDGEREEDSCHAP

SETS PER TRADE/SECTOR	310-313
	314-315

STORAGE/OPSLAG

PACKOUT™

PACKOUT™ SETS	318-319
PACKOUT™ rollende opslag	320-321
PACKOUT™ Boxen + koffers met lades	322-323
PACKOUT™ Organisiers	324-326
PACKOUT™ Koelers	327
PACKOUT™ Soft Storage	328-331
PACKOUT™ Montageplaten	332
PACKOUT™ zijbevestigingen	333
Trays en verdelers	334
PACKOUT™ Foam inlays	335-341
PACKOUT™ Drinkware	341-342
PACKOUT™ Shop storage	343-345
Schorten	346
Werkemmers/gereedschapsemmers	346
Gereedschapstassen	347-349
Gereedschapsgordels en werkkriemen	350-351

TOOLGUARD™ STALEN GEREEDSCHAPSWAGENS

Gevulde TOOLGUARD™ stalen gereedschapswagens	358-360
--	---------

Foam inlays

	361-374
--	---------



NEXT GEN SDS-PLUS BOREN



HEAVY-DUTY
SCHACHTONTWERP



4-ZIJDIGE KOP
MASSIEF HARDMETAAL



CONVEX
UTEINDE

DUITSE
PRECISIE
TECHNIEK

PGM®
GECLASSIFICEERD

TARGET TIP
TECHNOLOGIE

VOLLEDIG GELASTE
BOORKOP

SDS-Plus MX4 boren - 4 sneden

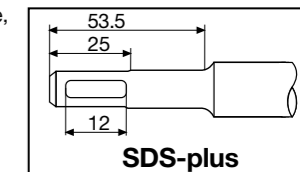

De MILWAUKEE® MX4 SDS-Plus boor is ontworpen voor de zwaarste toepassingen en beschikt over innovatieve, volledig gelaste massief hardmetalen punttechnologie (tot Ø 20 mm) voor maximale duurzaamheid bij wapening en ongeëvenaarde boorsnelheid in beton. 4-snijders massief hardmetalen punt: Verbeterde geometrie met een scherpe centreertip, wapeningbeschermers en nieuwe stofgroeven zorgt voor nette aanzetten, nauwkeurige gaten en maximale levensduur bij het boren door wapening – zelfs onder extreme omstandigheden op de bouwplaats. Geoptimaliseerd groefontwerp met versterkte kern: Een dikkere kern gecombineerd met afwisselende SNELHEID- en ZWARE-TOEPASSING-spiraalvormen zorgt voor snelle verwijdering van puin, verminderde wrijving en superieure stabiliteit bij veeleisende toepassingen. Convexe steel voor maximale energieoverdracht: Het convexe uiteinde van de steel optimaliseert de energieoverdracht van het gereedschap naar de punt, wat zorgt voor meer inslagkracht, efficiënter boren en hogere productiviteit op de werkplek. Eéndelig geslepen carbide tip voor Ø > 20 mm: Voor betonboren met grote diameter biedt dit ontwerp uitzonderlijke sterkte, langere levensduur van de boor en breukbestendigheid bij zwaar gebruik. PGM-gecertificeerd: Voldoet aan de industriestandaarden voor precisie en veiligheid, waardoor het de ideale keuze is voor het plaatsen van ankers. Gemaakt in Duitsland: Vervaardigd volgens de hoogste normen voor compromisloze kwaliteit, betrouwbaarheid en prestaties op elke bouwplaats. Verbeterde wapening voor een betere weerstand bij het raken van wapening. Nieuw ontwerp met variabele groef. Dunne spiraal aan de punt voor maximale extractie van brokstukken, hogere snelheid en minder wrijving. Dikke spiraal aan de basis voor meer stabiliteit en minder bitbreuk. Tot 20% meer gaten per batterijlading in vergelijking met 4 freesboren in beton en in vergelijking met de vorige generatie. PGM rated. Made in Germany.

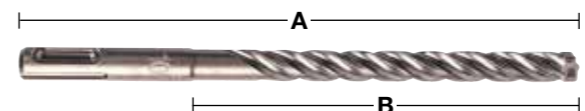

Diameter (mm)	Totale lengte (mm) A	Werklengte (mm) B	Voorboren	Aantal	Bestelhoeveelheid	Artikelnummer	EAN-code
3.5	115	50		1	1	4932500056	4058546572204
3.5	165	100		1	1	4932500057	4058546572211
4	115	50		1	1	4932500058	4058546572228
4	165	100		1	1	4932500059	4058546572235
5	115	50		1	1	4932352007	4002395366644
5	165	100		1	1	4932352008	4002395368891
5	215	150		1	1	4932478465	4058546346560
5	265	200		1	1	4932478466	4058546346577
5	315	250		1	1	4932478467	4058546346584
5.5	115	50		1	1	4932352009	4002395368907
5.5	165	100		1	1	4932352010	4002395368914
5.5	215	150		1	1	4932478469	4058546346607
5.5	315	250		1	1	4932478470	4058546346614
6	115	50		1	1	4932352011	4002395368921
6	165	100		1	1	4932352012	4002395368938
6	215	150		1	1	4932352013	4002395366705
6	265	200		1	1	4932352014	4002395366712
6	315	250		1	1	4932352015	4002395366729
6.5	115	50		1	1	4932492017	4058546413293
6.5	165	100		1	1	4932430146	4002395378074
6.5	215	150		1	1	4932352016	4002395366736
6.5	265	200		1	1	4932352017	4002395366743
6.5	315	250		1	1	4932352018	4002395366750
6.5	465	400		1	1	4932464596	4058546225414
7	115	50		1	1	4932352019	4002395366767
7	165	100		1	1	4932352020	4002395366774
7	215	150		1	1	4932492018	4058546413309
8	115	50		1	1	4932352021	4002395366781
8	165	100		1	1	4932352022	4002395366798
8	215	150		1	1	4932352023	4002395366804
8	265	200		1	1	4932352024	4002395366811
8	315	250		1	1	4932352712	4002395373703
8	365	300		1	1	4932492019	4058546413316
8	465	400	✓	1	1	4932352713	4002395373710
9	165	100		1	1	4932352944	4002395376025
9	215	150		1	1	4932492020	4058546413323
10	115	50		1	1	4932352025	4002395366828
10	165	100		1	1	4932352026	4002395366835
10	215	150		1	1	4932352027	4002395366842
10	265	200		1	1	4932352028	4002395366859
10	315	250		1	1	4932352029	4002395366866
10	365	300		1	1	4932492021	4058546413330
10	455	400	✓	1	1	4932352030	4002395366873
10	600	540	✓	1	1	4932352945	4002395376032

✓ Voorboren met een kortere boor van dezelfde diameter.

SDS-Plus MX4 boren - 4 sneden

Diameter (mm)	Totale lengte (mm) A	Werk lengte (mm) B	Voorboren	Aantal	Bestelhoeveelheid	Artikelnummer	EAN-code
10	1000	940	✓	1	1	4932352946	4002395376049
11	165	100		1	1	4932492022	4058546413347
11	215	150		1	1	4932492023	4058546413354
12	165	110		1	1	4932352031	4002395366880
12	215	160		1	1	4932352032	4002395366897
12	265	210		1	1	4932352033	4002395366903
12	315	260		1	1	4932352034	4002395366910
12	360	300		1	1	4932492024	4058546413361
12	450	400	✓	1	1	4932352035	4002395366927
12	600	550	✓	1	1	4932352947	4002395376056
12	1000	940	✓	1	1	4932352948	4002395376063
13	165	100		1	1	4932492025	4058546413378
13	215	150		1	1	4932492026	4058546413385
14	165	110		1	1	4932352036	4002395366934
14	215	150		1	1	4932352037	4002395366941
14	265	200		1	1	4932352949	4002395376070
14	315	260		1	1	4932352038	4002395366958
14	380	330		1	1	4932478473	4058546346645
14	450	400	✓	1	1	4932352039	4002395366965
14	600	550	✓	1	1	4932352950	4002395376087
14	1000	950	✓	1	1	4932352951	4002395376094
15	165	100		1	1	4932430725	4002395383863
15	265	200		1	1	4932352952	4002395376100
15	450	400	✓	1	1	4932492027	4058546413392
16	165	110		1	1	4932430726	4002395383870
16	215	160		1	1	4932352953	4002395376117
16	265	210		1	1	4932352819	4002395374779
16	315	260		1	1	4932352954	4002395376124
16	450	400		1	1	4932352820	4002395374786
16	600	540	✓	1	1	4932352955	4002395376131
16	1000	950	✓	1	1	4932352956	4002395376148
17	215	150		1	1	4932478474	4058546346652
18	200	150		1	1	4932478899	4058546361815
18	250	200		1	1	4932356502	4002395320950
18	450	400	✓	1	1	4932356503	4002395320967
18	600	550	✓	1	1	4932492028	4058546413408
18	1000	940	✓	1	1	4932479345	4058546371395
20	250	200		1	1	4932356504	4002395320974
20	450	400	✓	1	1	4932356505	4002395320981
20	600	550	✓	1	1	4932492029	4058546413415
20	1000	940	✓	1	1	4932479346	4058546371401
22	250	200		1	1	4932399332	4002395359608
22	450	400	✓	1	1	4932356506	4002395320998
22	1000	940	✓	1	1	4932479347	4058546371418
24	250	200		1	1	4932356507	4002395321001
24	450	400	✓	1	1	4932356508	4002395321018
24	1000	940	✓	1	1	4932479348	4058546371425
25	250	200		1	1	4932399333	4002395359615
25	450	400	✓	1	1	4932356509	4002395321025
25	1000	940	✓	1	1	4932479349	4058546371432
28	250	200		1	1	4932399334	4002395359622
28	450	400	✓	1	1	4932356510	4002395321032
30	250	200		1	1	4932399335	4002395359639
30	450	400	✓	1	1	4932356511	4002395321049
32	450	400	✓	1	1	4932399336	4002395359646

✓ Voorboren met een kortere boor van dezelfde diameter.

SDS-Plus MX4 hamerboren - 4-kanten snijdend / 10 stuks

Diameter (mm)	Totale lengte (mm) A	Werk lengte (mm) B	Aantal	Bestelhoeveelheid	Artikelnummer	EAN-code
5	115	50	10	1	4932352040	4002395366972
5	165	100	10	1	4932471250	4058546288785
5.5	115	50	10	1	4932471251	4058546288792
5.5	165	100	10	1	4932352041	4002395366989
6	115	50	10	1	4932352042	4002395366996
6	165	100	10	1	4932352043	4002395367009
6	215	150	10	1	4932430234	4002395378951
6	265	200	10	1	4932471252	4058546288808
6.5	165	100	10	1	4932479556	4058546373504
6.5	215	150	10	1	4932430235	4002395378968
6.5	265	200	10	1	4932459588	4058546027605
7	165	100	10	1	4932352044	4002395367016
8	115	50	10	1	4932352045	4002395367023
8	165	100	10	1	4932352046	4002395367030
8	215	150	10	1	4932464872	4058546228170
8	265	200	10	1	4932471253	4058546288815
10	165	100	10	1	4932352047	4002395367047
10	215	150	10	1	4932352048	4002395367054
10	265	200	10	1	4932471254	4058546288822
10	315	250	10	1	4932471255	4058546288839
12	165	100	10	1	4932352049	4002395367061
12	215	150	10	1	4932352050	4002395367078
12	265	200	10	1	4932471256	4058546288846
14	215	150	10	1	4932471257	4058546288853
16	265	200	10	1	4932471258	4058546288860

SDS-Plus MX4 hamerboren - 4-kanten snijdend / 50 stuks

Diameter (mm)	Totale lengte (mm) A	Werk lengte (mm) B	Aantal	Bestelhoeveelheid	Artikelnummer	EAN-code
5.5	165	100	50	1	4932472234	4058546326302
6	115	50	50	1	4932430437	4002395380985
6	165	100	50	1	4932430438	4002395380992
6	215	150	50	1	4932430462	4002395381234
6.5	165	100	50	1	4932479557	4058546373511
6.5	215	150	50	1	4932430463	4002395381241
6.5	265	200	50	1	4932459589	4058546027612
7	115	50	50	1	4932472154	4058546325503
7	165	100	50	1	4932472155	4058546325510
8	115	50	50	1	4932479368	4058546371623
8	165	100	50	1	4932430439	4002395381005
8	215	150	50	1	4932430440	4002395381012
8	315	250	50	1	4932472156	4058546325527
8	465	400	50	1	4932472157	4058546325534
10	115	50	50	1	4932479369	4058546371630
10	165	100	50	1	4932430441	4002395381029
10	215	150	50	1	4932430442	4002395381036
10	315	250	50	1	4932472158	4058546325541
10	455	390	50	1	4932472159	4058546325558
12	165	100	50	1	4932472160	4058546325565
12	215	150	50	1	4932430443	4002395381043
12	315	250	50	1	4932472161	4058546325572
12	450	400	50	1	4932472162	4058546325589
14	210	150	50	1	4932478097	4058546340308

SDS-Plus MX4 hamerboren - 4-kanten snijdend / sets

Omschrijving	Geleverd in	Aantal	Bestelhoeveelheid	Artikelnummer	EAN-code
SDS-Plus MX4 borensset (5-delig)					
① Ø 5 / 6 x 115 mm, Ø 6 / 8 x 165 mm, Ø 10 x 165 mm	Kunststof cassette	5	12	4932500063	4058546572273
SDS-Plus MX4 borensset (5-delig)					
① Ø 5.5 x 115 mm, Ø 5.5 / 6 / 7 / 8 x 165 mm	Kunststof cassette	5	12	4932500064	4058546572280
SDS-Plus MX4 borensset (7-delig)					
② Ø 5 / 6 x 115 mm, Ø 6 / 8 / 8 / 10 x 165 mm, Ø 12 x 160 mm	Kunststof cassette	7	6	4932500060	4058546572242
SDS-Plus MX4 borensset (7-delig)					
② Ø 5.5 / 6 x 115 mm, Ø 5 / 5.5 / 6 / 8 / 10 x 165 mm	Kunststof cassette	7	6	4932500061	4058546572259
SDS-Plus MX4 boren set (10 stuks)					
② Ø 5 / 6 / 6 x 115 mm, Ø 6 / 6 / 8 / 8 / 10 / 12 x 165 mm	Kunststof cassette	10	6	4932500062	4058546572266



DESIGNED FOR USE IN
PACKOUT™



PROFESSIONEEL
SNELLER BOREN IN BETON



25%
SNELLER
3 BREKER PUNTEN

* t.o.v. vorige generatie



2
VARIABEL
SCHACHTONTWERP



2
SNIJDER
IDEAAL VOOR BOREN IN
BETON MET SNOERLOZE
BOORHAMERS

SDS-plus M2 hamerboren - 2-kanten snijdend



Made in Germany.

SNELHEID: nieuwe agressieve boorpuntgeometrie met 3 power breakers voor sneller slopen van beton en door het taps toelopend spiraalontwerp heeft de MS2 hamerboor een hogere boorsnelheid.

DUURZAAMHEID: afgeschuinde zijvlakken voorkomen schade bij het raken van betonwapening en de dikkere kern zorgt voor een hogere krachtoverbrenging, geringere vibraties en minder kans op breken.

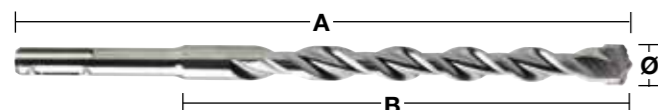
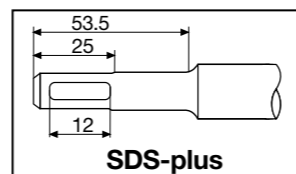

Diameter (mm)	Totale lengte (mm) A	Werklengte (mm) B	Voorboren	Aantal	Bestelhoeveelheid	Artikelnummer	EAN-code
3	110	50		1	1	4932352892	4002395375509
3.5	110	50		1	1	4932373908	4002395353378
4	110	50		1	1	4932339498	4002395304561
4	160	100		1	1	4932399143	4002395357505
4.8	110	50		1	1	4932352130	4002395367832
5	110	50		1	1	4932307067	4002395308835
5	160	100		1	1	4932399315	4002395359431
5	210	150		1	1	4932399316	4002395359448
5.5	110	50		1	1	4932339499	4002395304578
5.5	160	100		1	1	4932340408	4002395311910
5.5	210	150		1	1	4932399317	4002395359455
5.5	260	200		1	1	4932399318	4002395359462
5.5	310	250		1	1	4932399319	4002395359479
5.5	410	350		1	1	4932399320	4002395359486
6	110	50		1	1	4932307068	4002395308842
6	160	100		1	1	4932307069	4002395308859
6	210	150		1	1	4932373136	4002395346394
6	260	200		1	1	4932353819	4002395320127
6	310	250		1	1	4932399321	4002395359493
6	460	400	✓	1	1	4932399322	4002395359509
6.5	110	50		1	1	4932344292	4002395312276
6.5	160	100		1	1	4932344293	4002395312269
6.5	210	150		1	1	4932399147	4002395357574
6.5	260	200		1	1	4932399148	4002395357581
6.5	310	260		1	1	4932399323	4002395359516
7	110	50		1	1	4932353820	4002395320134
7	160	100		1	1	4932340409	4002395311927
7	210	150		1	1	4932399222	4002395358366
7	250	200		1	1	4932399324	4002395359523
8	110	50		1	1	4932307070	4002395308866
8	160	100		1	1	4932307071	4002395308873
8	210	150		1	1	4932307072	4002395308880
8	260	200		1	1	4932353821	4002395320141
8	310	250		1	1	4932399325	4002395359530
8	400	350		1	1	4932399326	4002395359547
8	460	400	✓	1	1	4932367013	4002395336692
8	600	540	✓	1	1	4932399327	4002395359554
8	1000	940	✓	1	1	4932399328	4002395359561
9	160	100		1	1	4932353823	4002395320165
9	210	150		1	1	4932353822	4002395320158
10	110	50		1	1	4932340410	4002395311934
10	160	100		1	1	4932307073	4002395308897
10	210	150		1	1	4932307074	4002395308903
10	260	200		1	1	4932344295	4002395312252
10	310	250		1	1	4932353824	4002395320172
10	450	400	✓	1	1	4932344296	4002395312245
10	600	550	✓	1	1	4932367014	4002395336708
10	1000	950	✓	1	1	4932367015	4002395336715

✓ Voorboren met een kortere boor van dezelfde diameter.

SDS-plus M2 hamerboren - 2-kanten snijdend



Diameter (mm)	Totale lengte (mm) A	Werklengte (mm) B	Voorboren	Aantal	Bestelhoeveelheid	Artikelnummer	EAN-code
11	160	100		1	1	4932367066	4002395336722
11	260	210		1	1	4932399329	4002395359578
12	160	110		1	1	4932307075	4002395308910
12	210	160		1	1	4932307076	4002395308927
12	260	210		1	1	4932344297	4002395312238
12	310	260		1	1	4932353825	4002395320189
12	450	400	✓	1	1	4932307077	4002395308934
12	600	550	✓	1	1	4932367068	4002395336746
12	1000	950	✓	1	1	4932367017	4002395336760
13	160	110		1	1	4932307946	4002395309054
13	260	210		1	1	4932344298	4002395312221
14	160	110		1	1	4932307078	4002395308941
14	210	160		1	1	4932353826	4002395320196
14	260	210		1	1	4932307079	4002395308958
14	310	260		1	1	4932399330	4002395359585
14	450	400	✓	1	1	4932307088	4002395309047
14	600	550	✓	1	1	4932367018	4002395336777
14	1000	950	✓	1	1	4932367019	4002395336784
15	160	110		1	1	4932373910	4002395353392
15	260	210		1	1	4932344300	4002395312207
16	160	110		1	1	4932307080	4002395308965
16	210	160		1	1	4932307081	4002395308972
16	260	210		1	1	4932399331	4002395359592
16	310	260		1	1	4932344301	4002395312191
16	450	400	✓	1	1	4932307082	4002395308989
16	600	550	✓	1	1	4932367069	4002395336791
16	1000	950	✓	1	1	4932367021	4002395336814
18	200	150		1	1	4932344303	4002395312177
18	250	200		1	1	4932307083	4002395308996
18	300	250		1	1	4932344304	4002395312160
18	450	400	✓	1	1	4932340411	4002395311941
18	600	550	✓	1	1	4932367022	4002395336821
18	1000	950	✓	1	1	4932367024	4002395336845
20	200	150		1	1	4932344305	4002395312153
20	250	200		1	1	4932307084	4002395309009
20	300	250		1	1	4932399027	4002395356126
20	450	400	✓	1	1	4932307085	4002395309016
20	600	550	✓	1	1	4932367025	4002395336876
20	1000	950	✓	1	1	4932367026	4002395336883
22	250	200		1	1	4932373911	4002395353408
22	450	400	✓	1	1	4932344307	4002395312139
22	600	550	✓	1	1	4932367027	4002395336890
22	1000	950	✓	1	1	4932367029	4002395336913
24	250	200		1	1	4932373922	4002395353521
24	450	400	✓	1	1	4932307087	4002395309030
25	250	200		1	1	4932344308	4002395312122
25	450	400	✓	1	1	4932344309	4002395312115
25	1000	950	✓	1	1	4932367030	4002395336975
26	250	200		1	1	4932344310	4002395323814
26	450	400	✓	1	1	4932344311	4002395312092

✓ Voorboren met een kortere boor van dezelfde diameter.

SDS-Plus M2 hamerboren - 2-kanten snijdend / 10 stuks

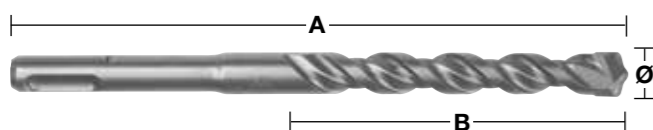

Diameter (mm)	Totale lengte (mm) A	Werk lengte (mm) B	Aantal	Bestelhoeveelheid	Artikelnummer	EAN-code
5	110	50	10	1	4932371702	4002395344017
5	160	100	10	1	4932352520	4002395371785
5.5	110	50	10	1	4932352521	4002395371792
5.5	160	100	10	1	4932371703	4002395344024
6	110	50	10	1	4932371704	4002395344031
6	160	100	10	1	4932371705	4002395344048
6	210	150	10	1	4932399337	4002395359653
6.5	160	100	10	1	4932399338	4002395359660
6.5	210	150	10	1	4932399339	4002395359677
6.5	260	200	10	1	4932399340	4002395359684
7	160	100	10	1	4932373225	4002395348619
8	160	100	10	1	4932371706	4002395344055
8	210	150	10	1	4932399341	4002395359691
10	110	50	10	1	4932352522	4002395371808
10	160	100	10	1	4932371708	4002395344079
10	210	150	10	1	4932371709	4002395344086
10	260	200	10	1	4932399342	4002395359707
12	160	100	10	1	4932399343	4002395359714
12	210	160	10	1	4932371710	4002395344093
12	260	210	10	1	4932399344	4002395359721
14	260	210	10	1	4932371711	4002395344109

SDS-Plus M2 hamerboren - 2-kanten snijdend / 50 stuks



Diameter (mm)	Totale lengte (mm) A	Werk lengte (mm) B	Aantal	Bestelhoeveelheid	Artikelnummer	EAN-code
5	110	50	50	1	4932399176	4002395357833
5.5	160	100	50	1	4932399177	4002395357840
6	110	50	50	1	4932399178	4002395357857
6	160	100	50	1	4932399179	4002395357864
7	160	110	50	1	4932399181	4002395357888
8	160	100	50	1	4932399182	4002395357895
8	210	150	50	1	4932399183	4002395357901
10	160	110	50	1	4932399345	4002395359738
10	210	150	50	1	4932399184	4002395357918
10	260	200	50	1	4932399185	4002395357925
12	210	160	50	1	4932399186	4002395357932

Set SDS-plus M2 hamerboren - 2-kanten snijdend / cassettes



Omschrijving	Aantal	Bestelhoeveelheid	Artikelnummer	EAN-code
① Set SDS-plus hamerboren (5-delig) Inhoud: Ø 5/6x110 mm en Ø 6/8/10x160 mm.	5	1	4932352338	4002395369973
① Set SDS-plus hamerboren (5-delig) Inhoud: Ø 5.5x110 mm en Ø 5.5/6/7/8x160 mm.	5	1	4932352834	4002395374922
① Set SDS-plus hamerboren (5-delig) Inhoud: Ø 10/12/14/16/20 x 450 mm.	5	1	4932352801	4002395374595
② Set SDS-plus hamerboren (7-delig) Inhoud: Ø 5/6/8x110 mm en Ø 6/8/10/12x160 mm.	7	6	4932492116	4058546414832
② Set SDS-plus hamerboren (10-delig) Inhoud: Ø 5/5/6/6x110 mm and Ø 6/6/8/8/10/12x160 mm	10	6	4932492117	4058546414849
③ Set hamerboren & beitels (5-delig) Inhoud: Ø 6/8/10x160 mm, punt- en platte beitel	5	1	4932430002	4002395376636



INVESTERING IN CARBIDE

ACCESSOIRES



ONDERZOEKSONTWIKKELING
NIEUWE TECHNOLOGIEËN

PROTOTYPES
SNELLE PROTOTYPE ONTWIKKELING



TESTEN
UITGEBREIDE TESTPROCEDURE

PRODUCTIE
BESTE PRODUCTIE IN ZIJN KLASSE



SDS-PLUS

SDS-MAX

BEITELS



MADE IN GERMANY

SDS-Plus verlengstuk

Universele SDS-Plus-verlengstukken om het bereik van SDS-Plus-boren te vergroten.
Gereedschaploos boor click & connect systeem.
Past op alle SDS-Plus boor- en boorhamers.
Optimaal voor boren rond obstakels zoals eerder geïnstalleerde buizen en voor bovenhands boren.
Maakt het boren van diepe gaten mogelijk, bijv. voor wapeningsstaven, zonder de aanschaf van een dure lange boor.
Diameter van het snelsluitmechanisme: 21 mm.



Lengte (mm)	Aantal	Bestelhoeveelheid	Artikelnummer	EAN-code
300	1	1	4932471153	4058546287818
450	1	1	4932471154	4058546287825



OPVANGEN VAN STOF

Nauwkeurig geboorde gaten volgens PGM Conformiteit

Sneller en efficiënter boren door 99% stofafvoer

Een veiligere en schonere werkomgeving door boren zonder stof

Actieve boorkop koeling voor een langere levensduur



ACCESSOIRES

SDS-Plus DUST-LOK stofvrije boren - 4 sneden - Modulair ontwerp

Efficiënt boren zonder stof voor een veiligere en schonere werkomgeving
Vangt 99% van het geboorde stof op
Actieve koeling van de boorkop voor een langere levensduur
Het ontwerp met 4 snijkanten voorkomt dat de boor in de wapening vastklemt
Nauwkeurige concentriciteit en hoge dimensionale nauwkeurigheid geboorde gaten, volgens PGM
Universele connector voor alle gangbare stofzuigers met slangdiameter van 32 - 38 mm

	Diameter (mm)	Totale lengte (mm) A	Werklengte (mm) B	Aantal	Bestelhoeveelheid	Artikelnummer	EAN-code
①	5	136	100	1	1	4932471155	4058546287832
②	6	136	100	1	1	4932471156	4058546287849
③	8	136	100	1	1	4932471157	4058546287856
④	10	136	100	1	1	4932471158	4058546287863
⑤	12	136	100	1	1	4932471159	4058546287870
⑥	SDS-Plus stiftboormachine zonder boor - 1 st			1	1	4932471160	4058546287887
SDS-Plus DUST-LOK boor set (7st)							
⑦	Ø 5 / 6 / 8 / 10 / 12 x 136 mm, 1 x gereedschapshouder met vacuümadapter			7	1	4932471162	4058546287900



Scan de QR code om de video te bekijken



SDS-Plus stofvrije boren - 4 sneden - boor uit één stuk

Snellere en meer efficiënte boor door effectieve stofverwijdering
Efficiënt boren zonder stof voor een veiligere en schonere werkomgeving
Actieve boorkop koeling voor een langere levensduur
4-snijder ontwerp voorkomt dat de boor vastslaat in de bewapening
Nauwkeurige concentriciteit en hoge dimensionale precisie bij boren, PGM-conform
Universele aansluiting voor alle stofzuigers met slangdiameter 32-38 mm

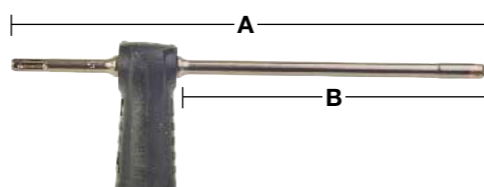

Diameter (mm)	Totale lengte (mm) A	Werklengthe (mm) B	Aantal	Bestelhoeveelheid	Artikelnummer	EAN-code
12	325	200	1	1	4932459283	4058546002497
14	360	240	1	1	4932459284	4058546002503
16	360	240	1	1	4932459285	4058546002510

SDS-Max stofvrije boren - 4 sneden - Ontwerp uit één stuk

Sneller en efficiënter boren door effectieve stofverwijdering
Efficiënt boren zonder stof voor een veiligere en schonere werkomgeving
Actieve boorkop koeling voor een langere levensduur
4-snijder ontwerp voorkomt dat de boor vastslaat in de bewapening
Nauwkeurige concentriciteit en hoge dimensionale precisie bij het boren, PGM-conform.
Universele aansluiting voor alle stofzuigers met slangdiameter 32-38 mm

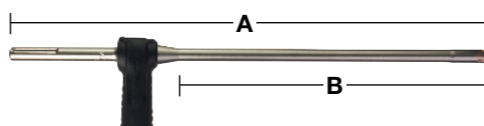

Diameter (mm)	Totale lengte (mm) A	Werklengthe (mm) B	Aantal	Bestelhoeveelheid	Artikelnummer	EAN-code
16	600	400	1	1	4932459287	4058546002534
18	600	400	1	1	4932459288	4058546002541
20	600	400	1	1	4932459289	4058546002558
22	600	400	1	1	4932459290	4058546002565
24	600	400	1	1	4932459291	4058546002572
25	600	400	1	1	4932459292	4058546002589
28	600	400	1	1	4932459293	4058546002596
28	900	900	1	1	4932459294	4058546002602
30	600	400	1	1	4932459295	4058546002619
30	900	700	1	1	4932459296	4058546002626
32	600	400	1	1	4932459297	4058546002633
32	900	700	1	1	4932459298	4058546002640
35	900	700	1	1	4932459300	4058546002664
Universele stofzuigeradapter			1	1	4931416173	4002395805501

Stofbeschermerkap

Voorkomt binnendringen van stof en vuil in de werktuigopname bij toepassing van spadebeitels en aardpenstampers.

Omschrijving	Aantal	Bestelhoeveelheid	Artikelnummer	EAN-code
Stofbeschermerkap	1	1	9170086960	4002395565504



Stofafzuiging voor boorhamers

Omschrijving	Aantal	Bestelhoeveelheid	Artikelnummer	EAN-code
--------------	--------	-------------------	---------------	----------

① Stofopvangring voor het opvangen van stof bij bovenhands boren. Geschikt voor Ø 5 - 8 mm

①



② Afzuiger voor stofopvang aan de muur of bij het boren boven het hoofd. Maximale diameter boor Ø 28 mm. Past op alle industriële stofzuigers (universele ontvangst Ø 26 - 41 mm)

②



③ Stofkap PHDE72. Voor hamers van Ø 6 - 72 mm. Borstels voor verbetering van zuigkracht en stofafzuiging. Borstels verwijderen bij gebruik boorkronen. Uitgangopname Ø 37 mm buitenzijde / Ø 32 mm binnenzijde. 2 reserve afdichtingsringen (4931448564), reserveborstel (4931448565).

③



④ Boormantel - PHDE152

④



DE16 - universele stofkap

⑤ DE16 unit, 1 x zijhandgreep en 3 x halskragen - maakt montage op boren met tandwielhals van Ø 43 - 59 mm mogelijk. 2 x boormondstukken (49902301)

⑤



SDS-Plus stofopvang

Universele pasvorm - Past op ALLE SDS-Plus boorhamer merken en stijlen.
Past op ALLE SDS-Plus boren tot een totale lengte van 215 mm.
Past op ALLE standaard stofzuigers.
Doorzichtige huls voor zichtbaarheid en nauwkeurigheid.
Verzamelt tot 99% van stof in de lucht.
Bruikbaar met of zonder stofzuiger

Omschrijving	Aantal	Bestelhoeveelheid	Artikelnummer	EAN-code
SDS-Plus stofvanger	1	1	4932464916	4058546228613
SDS-Plus stofvangmof	1	1	4932464917	4058546228620



SDS-Max beitel accessoire

Universele pasvorm - Past op ALLE standaard SDS-Max boorhamermerken en -stijlen.
Universeel passend voor puntige en platte beitels tot 400 mm lengte en 25 mm puntbreedte.
Slank ontwerp voor het bereiken van krappe ruimtes.
Slangklemadapter voor eenvoudige bevestiging aan MILWAUKEE®-stofzuigers.

Omschrijving	Aantal	Bestelhoeveelheid	Artikelnummer	EAN-code
SDS-Max beitel accessoire	1	1	4932471991	4058546298906



Breekhamer Accessoire

Universele pasvorm - Past op de meeste 28 & 30 mm breekhamers. Perfect passend bij de 28 mm MX FUEL™ breekhamer.
Universele pasvorm voor punt en platte beitels.
Slank ontwerp om krappe ruimtes te bereiken.
Slangklemadapter voor eenvoudige bevestiging aan MILWAUKEE® stofzuigers.

Omschrijving	Aantal	Bestelhoeveelheid	Artikelnummer	EAN-code
Breekhamer Accessoire	1	1	4932471992	4058546298913



SDS-Plus TCT boorkronen

Hamervaste boorkronen voor boorhamers tot 4 kg
M16 x 2 draadaansluiting en geschikt voor zowel SDS-plus als Hex 11 opnameschachten
Opnameschacht en centreerboor noodzakelijk
Niet geschikt voor gewapend beton
Gemaakt in Duitsland

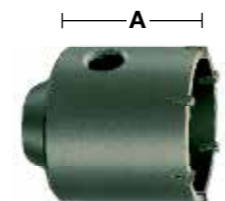
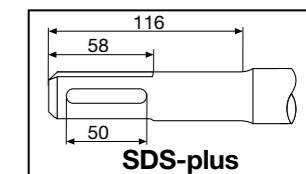

Diameter (mm)	Totale lengte (mm) A	Aantal	Bestelhoeveelheid	Artikelnummer	EAN-code
35	58	1	1	4932344478	4002395312559
50	58	1	1	4932344479	4002395312566
65	50	1	1	4932344480	4002395312573
68	50	1	1	4932399099	4002395357031
82	50	1	1	4932344481	4002395312580
90	50	1	1	4932344482	4002395312597
100	50	1	1	4932480689	4058546409746

SDS-Plus TCT kernboor - set

Inclusief: TCT boorkroon, SDS-plus opnameschacht (lengte 105 mm), TCT centreerboor (Ø 8 x 120 mm) en inbusleutel.

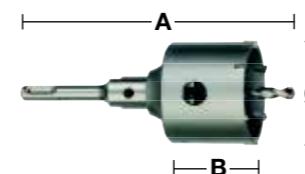

Diameter (mm)	Totale lengte (mm) A	Werklengte (mm) B	Aantal	Bestelhoeveelheid	Artikelnummer	EAN-code
65	182	50	4	1	4932399295	4002395359097
68	182	50	4	1	4932399296	4002395359103
82	182	50	4	1	4932399297	4002395359110

SDS-Plus Opnameschachten voor TCT boorkronen

Voor zowel SDS-plus als Hex opnameschachten (beide inclusief inbusleutel) is een centreerboor noodzakelijk.

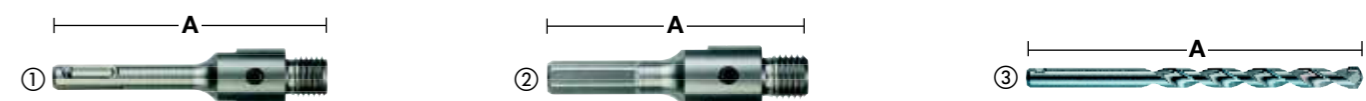

Omschrijving	Opname	Diameter (mm)	Totale lengte (mm) A	Aantal	Bestelhoeveelheid	Artikelnummer	EAN-code
① SDS-plus opnameschacht	SDS-Plus		105	2	1	4932399966	4002395366255
① SDS-plus opnameschacht	SDS-Plus		370	2	1	4932399967	4002395366262
② Hex opnameschacht	11 mm Hex		90	2	1	4932399968	4002395366279
③ TCT centreerboor voor gebruik in baksteen, metselwerk etc.		8	120	1	1	4932399125	4002395357291



BOOR TOT HET UITERSTE.

SDS-MAX MX4™ BOREN

MILWAUKEE® Tool loopt voorop in de ontwikkeling van accessoires en technologie voor de professionele werkplek. Ons meedogenloze streven naar innovatie heeft geresulteerd in de volgende generatie MX4™ SDS-MAX boren. Onze krachtigste en duurzaamste boor voor de zwaarste klussen op de bouwplaats.

Gedreven en ontwikkeld door ontelbare uren op de werkplek, heeft MILWAUKEE® de MX4™ SDS-MAX gecreëerd als een boor die ontworpen is om de snelste prestaties en de langste levensduur te bieden bij het boren in gewapend beton. Met MILWAUKEE® exclusieve Target Tip Technologie, is de SDS-MAX groter dan de standaard SDS-PLUS boren en biedt een verbeterde nauwkeurigheid en prestatie in gewapend beton en andere zware toepassingen.

**TARGET TIP
TECHNOLOGIE**

SCHERP GEHOEKTE PUNT
VERBETERDE BETONSTAAL PRESTATIE

2x

LANGERE LEVENSDUUR IN BETONSTAAL*

* Vs voorgaande generaties

4 VARIABEL SCHACHTONTWERP*

VOOR SNELLER BOREN

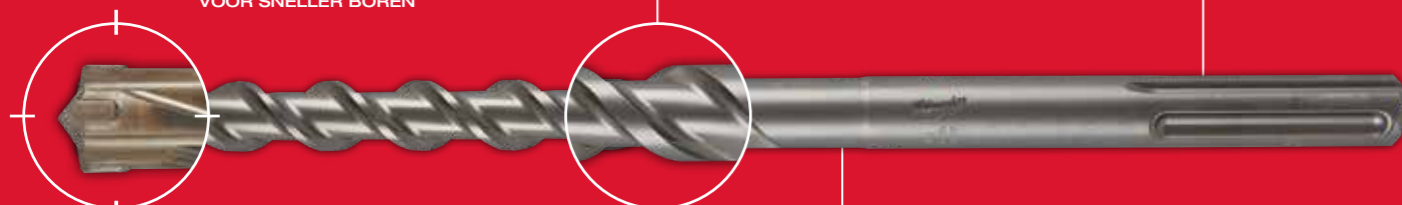

**TARGET TIP
TECHNOLOGIE**

DUITSE PRECISIE TECHNIEK

**PGM
GECLASSIFICEERD**

VOOR NAUWKEURIG BOREN

SDS-Max MX4 hamerboren - 4-kanten snijdend

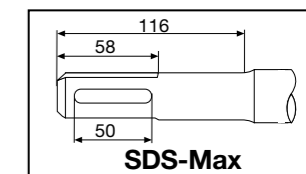
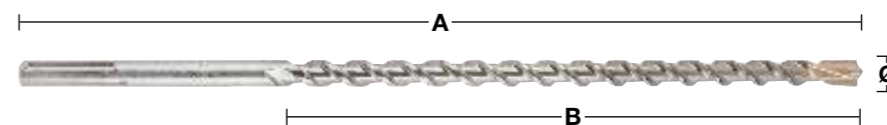

Diameter (mm)	Totale lengte (mm) A	Werklengte (mm) B	Voorboren	Aantal	Bestelhoeveelheid	Artikelnummer	EAN-code
12	340	200		1	1	4932352750	4002395374083
12	540	400	✓	1	1	4932352751	4002395374090
12	740	550		1	1	4932430727	4002395383887
14	340	200		1	1	4932352752	4002395374106
14	540	400	✓	1	1	4932352753	4002395374113
15	340	200		1	1	4932352754	4002395374120
15	540	400	✓	1	1	4932352755	4002395374137
16	340	200		1	1	4932352756	4002395374144
16	540	400	✓	1	1	4932352757	4002395374151
16	940	800	✓	1	1	4932352758	4002395374168
16	1320	1180	✓	1	1	4932352759	4002395374175
18	340	200		1	1	4932352760	4002395374182
18	540	400	✓	1	1	4932352761	4002395374199
18	940	800	✓	1	1	4932352762	4002395374205
18	1320	1180	✓	1	1	4932352763	4002395374212
20	320	200		1	1	4932352764	4002395374229
20	520	400	✓	1	1	4932352765	4002395374236
20	920	800	✓	1	1	4932352766	4002395374243
20	1320	1200	✓	1	1	4932352767	4002395374250
22	320	200		1	1	4932352768	4002395374267
22	520	400	✓	1	1	4932352769	4002395374274
22	920	800	✓	1	1	4932352770	4002395374281
22	1320	1200	✓	1	1	4932352771	4002395374298
24	320	200		1	1	4932352772	4002395374304
24	520	400	✓	1	1	4932352773	4002395374311
25	320	200		1	1	4932352774	4002395374328
25	520	400	✓	1	1	4932352775	4002395374335
25	920	800	✓	1	1	4932352776	4002395374342
25	1320	1200	✓	1	1	4932352777	4002395374359
26	520	400		1	1	4932430728	4002395383894
28	370	250		1	1	4932352778	4002395374366
28	570	450	✓	1	1	4932352779	4002395374373
28	670	550	✓	1	1	4932352780	4002395374380
28	920	800	✓	1	1	4932352781	4002395374397
28	1320	1200	✓	1	1	4932352782	4002395374403
30	370	250		1	1	4932352783	4002395374410
30	570	450		1	1	4932352784	4002395374427
30	920	800		1	1	4932430729	4002395383900
32	370	250		1	1	4932352785	4002395374434
32	570	450		1	1	4932352786	4002395374441
32	920	800	✓	1	1	4932352787	4002395374458
32	1320	1200	✓	1	1	4932352788	4002395374465
35	370	250		1	1	4932352789	4002395374472
35	570	450		1	1	4932352790	4002395374489
35	920	800	✓	1	1	4932352791	4002395374496
38	370	250		1	1	4932352792	4002395374502
38	570	450		1	1	4932352793	4002395374519
40	370	250		1	1	4932352794	4002395374526
40	570	450	✓	1	1	4932352795	4002395374533
40	920	800	✓	1	1	4932352796	4002395374540
40	1320	1200	✓	1	1	4932352797	4002395374557
45	570	450		1	1	4932352798	4002395374564
45	920	800		1	1	4932430730	4002395383917
50	570	450		1	1	4932430731	4002395383924
52	570	450		1	1	4932352799	4002395374571
Set SDS-max hamerboren (5-delig)				5	1	4932352800	4002395374588
Inhoud: Ø 16 / 18 x 540 mm en Ø 20 / 22 / 25 x 520 mm.							

✓ Voorboren met een kortere boor van dezelfde diameter.

additional length available upon request

*Variabel ontwerp met 4 groeven voor diameters tot 16 mm, alle grotere diameters hebben een variabel ontwerp met 2 groeven.

SDS-max TCT freeskronen - 1-delig

Massief stalen gereedschap uit één stuk.

Premium 3-snijder centreerboor.

Massieve kop met 3 grote ontstoftingskanalen.

Afschuining voor betonstaal om schade aan de zijkanten bij het raken van metalen wapening te voorkomen

Geschikt voor gewapend beton.

Gemaakt in Duitsland.

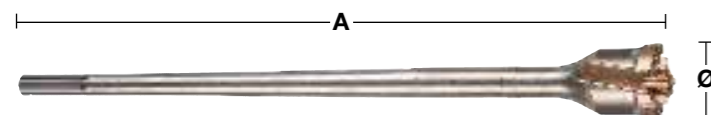
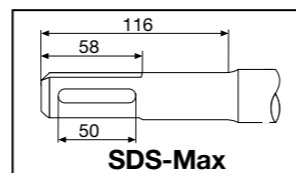

Diameter (mm)	Totale lengte (mm) A	Aantal	Bestelhoeveelheid	Artikelnummer	EAN-code
40	550	1	1	4932492053	4058546414207
45	550	1	1	4932492054	4058546414214
45	990	1	1	4932492055	4058546414221
55	550	1	1	4932492056	4058546414238
55	990	1	1	4932492057	4058546414245
65	550	1	1	4932492058	4058546414252
65	990	1	1	4932492059	4058546414269
80	550	1	1	4932492060	4058546414276
80	990	1	1	4932492061	4058546414283

SDS-Max TCT boorkronen - 1-delig

Gesmeed van kwaliteitsstaal uit één stuk, zorgvuldig gehard

Verhoogde levensduur

Geleverd met centreerboor en uitdrijfspie

Geschikt voor gebruik in gewapend beton met wapening

Gemaakt in Duitsland

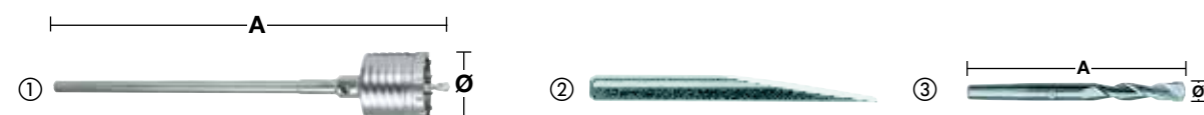

Omschrijving	Diameter (mm)	Totale lengte (mm) A	Aantal	Bestelhoeveelheid	Artikelnummer	EAN-code
①	50	290	1	1	4932399373	4002395359905
	50	550	1	1	4932373884	4002395353132
	68	290	1	1	4932399374	4002395359912
	68	550	1	1	4932373885	4002395353149
	80	290	1	1	4932399375	4002395359929
	80	550	1	1	4932373886	4002395353156
	100	550	1	1	4932373888	4002395353170
	125	550	1	1	4932373889	4002395353187
	150	550	1	1	4932373890	4002395353194
② Uitdrijfspie			1	1	4932399021	4002395356065
③ Centreerboor	11	120	1	1	4932245967	4002395307111

SDS-Max TCT-boorkronen - 2-delig

Niet geschikt voor boorhamers > 10 kg

Niet geschikt voor gewapend beton

Gemaakt in Duitsland

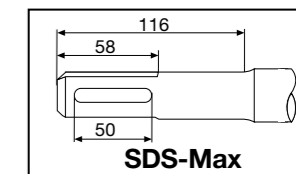
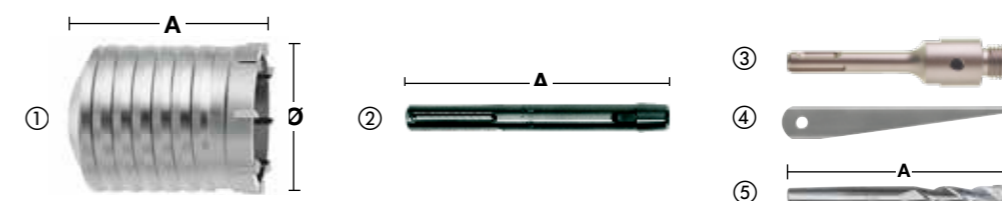

Omschrijving	Diameter (mm)	Totale lengte (mm) A	Aantal	Bestelhoeveelheid	Artikelnummer	EAN-code
① TCT-kernsnijder	40	100	1	1	4932245992	4002395307180
	50	100	1	1	4932430732	4002395383931
	60	100	1	1	4932430733	4002395383948
	65	100	1	1	4932245994	4002395307203
	68	100	1	1	4932430734	4002395383955
	80	100	1	1	4932245995	4002395307210
	90	100	1	1	4932430735	4002395383962
	100	100	1	1	4932367304	4002395336432
	125	100	1	1	4932367306	4002395336456
	150	100	1	1	4932367308	4002395336470
② SDS-max opnameschacht	-	180	1	1	4932343667	4002395315932
	-	450	1	1	4932343670	4002395315949
③ SDS+ boor voor SDS-Max TCT boorkronen		115	1	1	4932480690	4058546409753
④ Uitdrijfspie	-	-	1	1	4932604214	4002395311231
⑤ Centreerboor	11	120	1	1	4932245967	4002395307111

SDS-Max naar SDS-Plus boorhouderadapter



Omschrijving	Machine opname	Opname	Aantal	Bestelhoeveelheid	Artikelnummer	EAN-code
SDS-Max naar SDS-plus boorkop Adapter	SDS-Max	SDS-Plus	1	1	4932359490	4002395325795

SDS-Max vario uitbreidingsstelsel

Flexibel boorsysteem: kan worden verlengd in combinatie met boorkronen of freeskronen. Wij adviseren maximaal 3 verlengstukken te gebruiken

Kostenbesparend: verschillende boordiameters zijn snel en gemakkelijk te verwisselen

Geschikt voor boorhamers tot 8 kg

Vario-tunnelbits (geleverd met schroefdraad).

Niet geschikt voor gewapend beton.

Omschrijving	Diameter (mm)	Totale lengte (mm) A	Aantal	Bestelhoeveelheid	Artikelnummer	EAN-code
① SDS-Max gereedschapshouder met binnendraad	-	195	1	1	4932430736	4002395383979
② Vario verlengstuk (incl. draadeind)	25	280	1	1	4932430737	4002395383986
③ Vario draadstift	-	-	1	1	4932430738	4002395383993
④ Vario draadeind met taps toelopend einde 1:8 voor TCT boorkronen	-	-	1	1	4932430748	4002395384099
⑤ TCT-kernsnijder	40	100	1	1	4932245992	4002395307180
	50	100	1	1	4932430732	4002395383931
	60	100	1	1	4932430733	4002395383948
	65	100	1	1	4932245994	4002395307203
	68	100	1	1	4932430734	4002395383955
	80	100	1	1	4932245995	4002395307210
	90	100	1	1	4932430735	4002395383962
	100	100	1	1	4932367304	4002395336432
	125	100	1	1	4932367306	4002395336456
	150	100	1	1	4932367308	4002395336470
⑥ Uitdrijfspie	-	-	1	1	4932604214	4002395311231
⑦ Centreeerboor	11	120	1	1	4932245967	4002395307111
⑧ Vario freeskronen (geleverd met schroefdraad)	30	150	1	1	4932430739	4002395384006
	35	150	1	1	4932430740	4002395384013
	40	150	1	1	4932430743	4002395384044
	45	150	1	1	4932430744	4002395384051
	55	150	1	1	4932430745	4002395384068
	60	150	1	1	4932430741	4002395384020
	68	150	1	1	4932430746	4002395384075
	80	150	1	1	4932430747	4002395384082
	90	150	1	1	4932430742	4002395384037

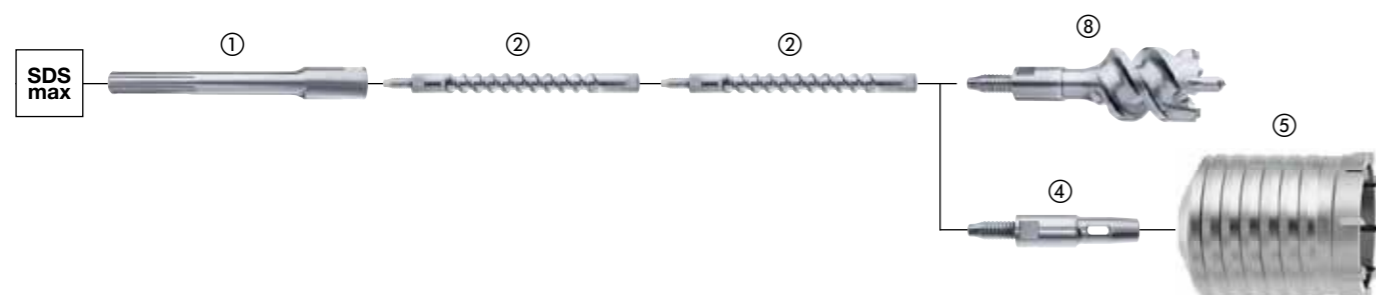
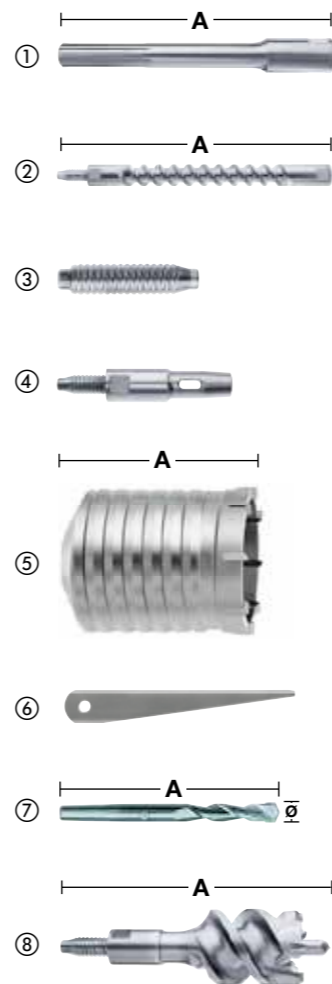

DrillConnect

Het innovatieve en universeel inzetbare DrillConnect verlengstelsel is de ultieme oplossing voor maximale flexibiliteit bij het boren van grote diameters.

Veelzijdig

DrillConnect functioneert als een verbinding tussen machine en boorwerkzeugen. Aan de ene zijde is het systeem geschikt voor alle werktuigen met SDS-max opname zoals boren, freeskronen en boorkronen. Aan de andere zijde (tussen boorhamer en DrillConnect) kunt u het verlengstuk van de gewenste lengte plaatsen.

Kostenbesparend

Professionele eindgebruikers gebruiken zowel korte als lange boren en afhankelijk van de toepassing soms zelfs van dezelfde diameter. Dankzij het DrillConnect systeem heeft u per werktuigtype en diameter slechts één standaardboor nodig, één boor is voldoende omdat u met DrillConnect naar behoefte kunt verlengen. U kunt hierdoor tot 30% kosten besparen, want korte boren zijn voordeliger. Bovendien bespaart u op benodigde opslagruimte en kunt u volstaan met één boorlengte, verlengstukken en adapter.

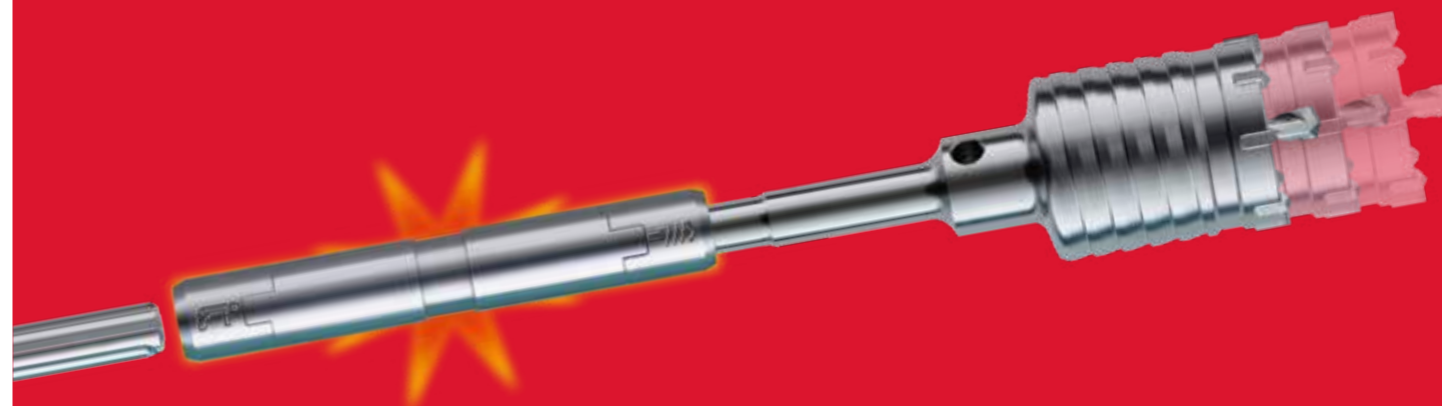

100% vermogen

DrillConnect biedt snelle en gemakkelijke montage van verlengstuk en werktuig. Géén verlies van slagkracht, de kracht van de machine wordt onverminderd op de boorpunt van het werktuig overgebracht.



Minder gewicht

De combinatie van korte boren en 18 mm diameter verlengstukken reduceert het totaalgewicht met zo'n 15%.

- Wij raden u aan DrillConnect regelmatig te reinigen en het verwijderen van betonstof en te smeren met vet (4932352273).
- DrillConnect is uitsluitend geschikt voor het boren van diameters groter dan Ø 32 mm en voor boorhamers tot 8 kg (voor beitelwerk beperkt toepasbaar).

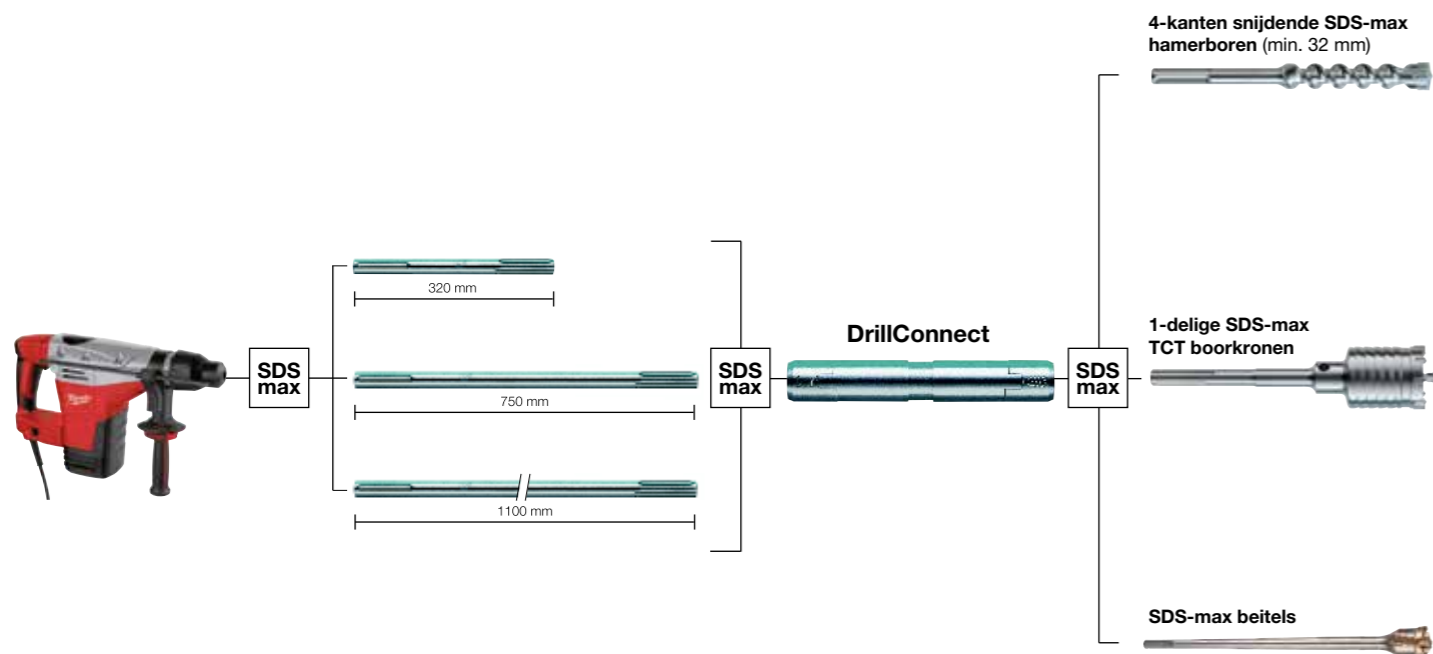

Drill connect

Geschikt voor alle werktuigen met een diameter vanaf Ø 32 mm.
Voor gebruik met boorhamers tot 8 kg.

Omschrijving	Machine opname	Werktuig-opname	Totale lengte (mm) A	Aantal	Bestelhoeveelheid	Artikelnummer	EAN-code
DrillConnect	SDS-Max	SDS-Max	190	1	1	4932399128	4002395357321

Verlengstukken

Omschrijving	Machine opname	Werktuig-opname	Lengte (mm) A	Aantal	Bestelhoeveelheid	Artikelnummer	EAN-code
SDS-max verlengstuk	SDS-Max	SDS-Max	320	1	1	4932399242	4002395358533
SDS-max verlengstuk	SDS-Max	SDS-Max	750	1	1	4932399129	4002395357338
SDS-max verlengstuk	SDS-Max	SDS-Max	1100	1	1	4932399243	4002395358540

Boorvet

Speciaal ontwikkeld voor optimale smering en bescherming van zowel machine als toebehoren ter verhoging van de levensduur.
Wij adviseren een dunne laag direct op de opname van de boor, beitels, boorkroon etc. aan te brengen.
Inhoud 50 gram.

Omschrijving	Aantal	Bestelhoeveelheid	Artikelnummer	EAN-code
Boorvet	1	1	4932352273	4002395369324
Baliedisplay met 15 x tube boorvet (4932352273)	15	1	4932352274	4002395369331



SLEDGE™ BEITELS

3X LANGERE LEVENSDUUR

*VS STANDAARD BEITELS

Onze SLEDGE™ beitels blijven langer scherp. Versterkte randen zorgen voor een maximale duurzaamheid en minder slijtage gedurende de levensduur van de beitel. We hebben deze beitels ontworpen om scherpere randen te behouden voor een hogere productiviteit met een geoptimaliseerde punt voor een snelle verwijdering van beton, roest en asfalt.

Geen naslijpen of hardslijpen nodig voor minder stilstand. Hoogwaardig gesmeed staal voor maximale duurzaamheid en langere levensduur bij het slopen van beton bovenop onze standaard schraapbeitels. Voor gebruik met SDS-Plus & Max boorhamers.



ACCESSOIRES

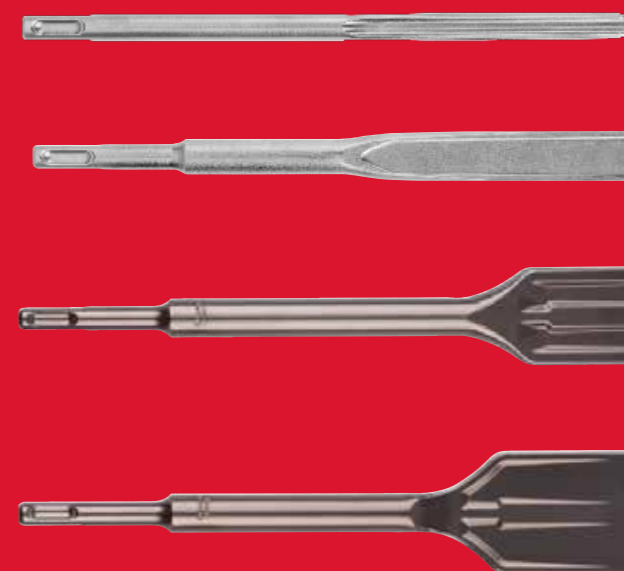

EXTRA LANGE
WERKLENGTE

ZELFSLIJPENDE
PUNT

GEMAAKT IN
DUITSLAND

MAXIMALE DUURZAAMHEID
BLIJFT SCHERPER, OPTIMALE PRESTATIES EN VERMIJDT VASTLOPEN

Scan de QR code om de video te bekijken.



SDS-Plus SLEDGE™ beitels

Tot 3x langere levensduur in vergelijking met standaard beitels
Zelfslijpende tipgeometrie voor verbeterde productiviteit
Versterkte randen voor maximale duurzaamheid
Gemaakt in Duitsland

Omschrijving	Totale lengte (mm)	Bladbreedte (mm)	Aantal	Bestelhoeveelheid	Artikelnummer	EAN-code
① SDS-Plus SLEDGE™ puntbeitel	250	-	1	1	4932493607	4058546484781
			10	1	4932493608	4058546484798
② SDS-Plus SLEDGE™ platte beitel	250	20	1	1	4932493609	4058546484804
			10	1	4932493610	4058546484811
③ SDS-Plus SLEDGE™ brede beitel	250	40	1	1	4932478264	4058546344412
④ SDS-Plus SLEDGE™ tegelbeitel	250	50	1	1	4932478265	4058546344429



SDS-Max SLEDGE™ zelfslijpende beitels

Tot 2x langere levensduur in vergelijking met standaard beitels.
Zelfslijpende tipgeometrie.
Extra lange werk lengte voor meer materiaalverwijdering.
De opnieuw geslepen tip blijft langer scherp en vermijdt vastlopen.
Gemaakt in Duitsland.

Omschrijving	Totale lengte (mm)	Bladbreedte (mm)	Aantal	Bestelhoeveelheid	Artikelnummer	EAN-code
① SDS-Max SLEDGE™ puntbeitel	400	-	1	1	4932478266	4058546344436
			20	1	4932478274	4058546344511
② SDS-Max SLEDGE™ platte beitel	400	25	1	1	4932478267	4058546344443
			20	1	4932478275	4058546344528
③ SDS-Max SLEDGE™ 2 brede beitel	380	50	1	1	4932478268	4058546344450
④ SDS-Max SLEDGE™ 3 brede beitel	300	80	1	1	4932478269	4058546344467
			1	1	4932478270	4058546344474
⑤ SDS-Max SLEDGE™ tegelbeitel	380	50	1	1	4932478270	4058546344474
⑥ SDS-Max SLEDGE™ tegelbeitel	300	50	1	1	4932478271	4058546344481
⑦ SDS-Max vloerschraper	635	152	1	1	4932480474	4058546407599
SDS-Max vloerschraper onderhoudsset (10-delig)			10	1	4932480475	4058546407605
1 x blad 152x180x1,5 mm, 1 x spanschijf, 4 x moeren, 4 x verzonken bouten						

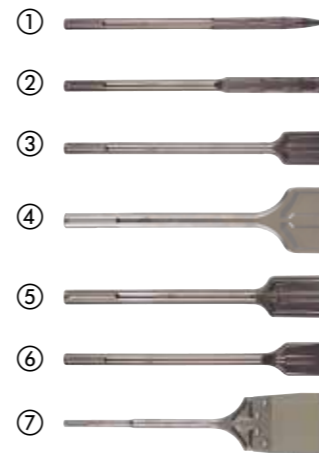

SDS-Plus beitels

Omschrijving	Totale lengte (mm)	Bladbreedte (mm)	Aantal	Bestelhoeveelheid	Artikelnummer	EAN-code
① SDS-Plus dunne punt beitel	180	-	1	1	4932451731	4002395276813
② SDS-Plus punt beitel	250	-	1	1	4932339625	4002395304813
③ SDS-Plus dunne platte beitel.	180	14	1	1	4932451732	4002395276820
④ SDS-Plus platte beitel	250	20	1	1	4932339626	4002395304820
⑤ SDS-Plus brede beitel	250	40	1	1	4932367146	4002395334377
⑥ SDS-Plus 3-delige beitelset: 1 x puntbeitel, 1 x platte beitel, 1 x brede beitel	250	-	3	1	4932430001	4002395376629
⑦ SDS-Plus tegelbeitel	250	40	1	1	4932353424	4002395320202
⑧ SDS-Plus gutsbeitel	250	22	1	1	4932339627	4002395304837
⑨ SDS-Plus beitel voor het verwijderen van gips	165	75	1	1	4932352344	4002395370030
⑩ SDS-Plus vloer- / muurschraper	250	100	1	1	4932352919	4002395375776
Reserve, 1 mm dik vloer / muurschraperblad met 3 x bouten / moeren.	-	-	1	1	4932480543	4058546408282
⑪ SDS-plus voegbeitel	125	32	1	1	4932472029	4058546324254
	200	32	1	1	4932472030	4058546324261
⑫ SDS-Plus vleugelbeitel	250	22	1	1	4932479900	4058546376949

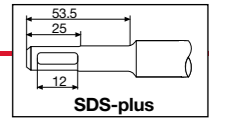

SDS-Max beitels

Omschrijving	Totale lengte (mm)	Bladbreedte (mm)	Aantal	Bestelhoeveelheid	Artikelnummer	EAN-code
① SDS-Max puntbeitel	280	-	1	1	4932343734	4002395317509
	400	-	1	1	4932343735	4002395317516
	400	-	20	1	4932399302	4002395359165
	600	-	1	1	4932343736	4002395317523
② SDS-Max platte beitel	280	25	1	1	4932343737	4002395317530
	400	25	1	1	4932343738	4002395317547
	400	25	20	1	4932399303	4002395359172
③ SDS-Max platte brede beitel	400	25	1	1	4932343739	4002395317554
	400	50	1	1	4932343743	4002395317592
	300	80	1	1	4932343744	4002395317608
④ SDS-Max tegelbeitel	350	115	1	1	4932343745	4002395317615
	300	80	1	1	4932399234	4002395358489
⑤ SDS-Max guts beitel	300	26	1	1	4932343740	4002395317561
⑥ SDS-Max vleugel/voeg beitel	380	35	1	1	4932343746	4002395317622
⑦ SDS-Max spadebeitel	400	110	1	1	4932343747	4002395317639
⑧ SDS-Max oppervlaktebehandelingswerktuig	240	45	1	1	4932352918	4002395375769
	220	∅ 13.3	1	1	4932451354	4002395159031
⑨ SDS-Max elektroden / aardpenstamper	220	∅ 16.6	1	1	4932451355	4002395159048
	220	∅ 22.2	1	1	4932451356	4002395159055
⑩ SDS-Max voegenbeitel	280	38	1	1	4932472031	4058546324278

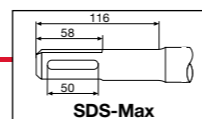

Universele opnameschachten

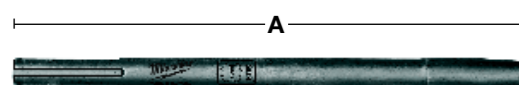

Omschrijving	Totale lengte (mm) A	Aantal	Bestelhoeveelheid	Artikelnummer	EAN-code
Universele opnameschacht SDS-max	300	1	1	4932343771*	4002395317745

21 mm Hex beitels

Omschrijving	Totale lengte (mm)	Bladbreedte (mm)	Aantal	Bestelhoeveelheid	Artikelnummer	EAN-code
① 21 mm Hex punt beitel	380	-	1	1	4932479212	4058546370060
	460	-	1	1	4932492776	4058546476472
	600	-	1	1	4932479213	4058546370077
② 21 mm Hex flat chisel	380	24	1	1	4932479214	4058546370084
	460	25	1	1	4932492777	4058546476489
	600	24	1	1	4932479215	4058546370091
③ 21 mm Hex brede beitel	300	50	1	1	4932479216	4058546370107
	300	75	1	1	4932479217	4058546370114
④ 21 mm Hex spade chisel	450	100	1	1	4932479218	4058546370121
⑤ 21 mm Hex opnameschacht	300	-	1	1	4932479219	4058546370138
⑥ 21 mm Hex stampvoet	120	120	1	1	4932479220	4058546370145

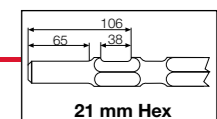





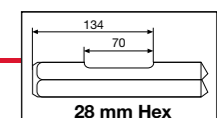

28 mm Hex Beitels

Omschrijving	Totale lengte (mm)	Bladbreedte (mm)	Aantal	Bestelhoeveelheid	Artikelnummer	EAN-code
① 28 mm K-Hex 400 mm punt beitel	400	-	1	1	4932459774	4058546029463
② 28 mm Hex platte beitel	400	35	1	1	4932459775	4058546029470
③ 28 mm K-Hex 400 x 80 mm platte brede beitel	400	80	1	1	4932459776	4058546029487
④ 28 mm Hex spade beitel	400	125	1	1	4932479221	4058546370152
⑤ 28 mm Hex asfalt kliever	440	115	1	1	4932479222	4058546370169
⑥ 28 mm Hex opnameschacht	390	-	1	1	4932479223	4058546370176
⑦ 28 mm Hex stampvoet	200	200	1	1	4932479224	4058546370183
⑧ 28 mm Hex Aardelektrodenhouder	300	23	1	1	4932499023	4058546528928

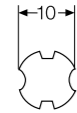
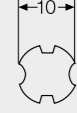
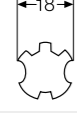

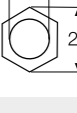
30 mm Hex beitels

Omschrijving	Totale lengte (mm)	Bladbreedte (mm)	Aantal	Bestelhoeveelheid	Artikelnummer	EAN-code
① 30 mm Hex punt beitel	400	-	1	1	4932464162	4058546221072
② 30 mm Hex platte beitel	400	32	1	1	4932464163	4058546221089
③ 30mm Hex platte wijde beitel	400	75	1	1	4932479225	4058546370190
④ 30mm Hex spade beitel	400	125	1	1	4932479244	4058546370381
⑤ 30mm Hex asfalt kliever	400	115	1	1	4932479245	4058546370398
⑥ 30mm Hex opnameschacht	360	-	1	1	4932479226	4058546370206

Omschrijving	Bovenaanzicht	Geschikt voor
① SDS-plus Boor		AEG, MILWAUKEE®, Bosch, Dewalt, Hilti, Hitachi, Kango, Makita, Ryobi
① SDS-plus Beitel		AEG, MILWAUKEE®, Bosch, Dewalt, Hilti, Hitachi, Kango, Makita, Ryobi
② SDS-Max Boor		AEG, MILWAUKEE®, Bosch, Dewalt, Hilti, Hitachi, Kango, Makita, Ryobi
② SDS-Max Beitel		AEG, MILWAUKEE®, Bosch, Dewalt, Hilti, Hitachi, Kango, Makita, Ryobi
③ 21 mm Hexagon Boor		Hitachi, Kango, Makita, MILWAUKEE®
④ 21 mm Hexagon Beitel		Hitachi, Kango, Makita, MILWAUKEE®
⑤ 28 mm Hexagon Beitel		AEG, MILWAUKEE®
⑥ 30 mm Hexagon Beitel		Atlas Copco, Kango, MILWAUKEE®

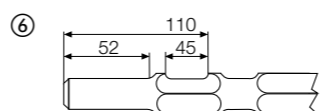
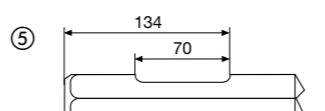
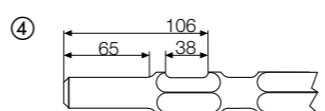
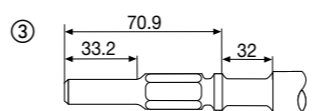
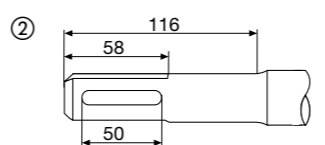
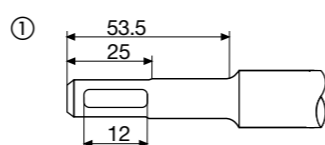
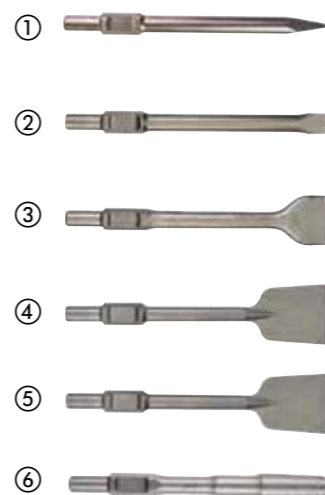
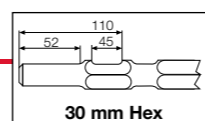

HEX AANSLUITING

- Te gebruiken met een slagschroevendraaier en alle soorten 3 gebekte boorkop gereedschap zoals een (slag)boormachine of boorhamers
- Zorgt voor een veilige grip, ook in standaard 3-bek boorkoppen.

WITTE SCHACHT

- Om de boor gemakkelijk te herkennen in de gereedschapskist van de gebruiker
- Als eerste op de markt met een wit schacht design

2 SNIJDER CARBIDE PUNT

- Hiermee kunt u boren in beton, bakstenen, dakpannen, sinterblokken en dun metaal, keramiek, tegels, hout, PVC, aluminium, gipsplaten, sinterblokken, mortel en triplex
- Zeer populaire boren voor loodgieters vanwege de veelzijdigheid

MULTIMATERIAAL BOREN

Onze multimateriaal boren zijn de meest veelzijdige boren, ontworpen om materialen zoals baksteen, blokken, beton, staal, aluminium, keramische tegels, hout, PVC en gipsplaten aan te pakken. De krachtige hardmetalen punt heeft een 10x langere levensduur in gelaagde materialen en een tot 85% hogere boorsnelheid in metaal. Uitgerust met een 1/4" zesantschacht, zijn deze boren voor algemene doeleinden compatibel met een slagschroevendraaier.

SHOCKWAVE IMPACT DUTY



Multifunctionele boren

Impact beoordeeld: Ontworpen voor gebruik met slagschroevendraaiers en alle soorten 3 klauwplaat boorkop gereedschappen zoals boorhamers en slagboormachines. Hex schacht tot 260mm totale lengte, 3 vlakke schacht op 400mm totale lengte boren. Wolframcarbide getipte (TCT) boren laten toe te boren in beton, bakstenen, dakpannen, cellenbetonblokken, dun metaal, aluminium, zachte tot middelzware keramische tegels, alle houtsoorten en PVC. Witte schacht design om de boor gemakkelijk te identificeren in de gereedschapskoffer van de gebruiker.

Diameter (mm)	Totale lengte (mm)	Werklengte (mm)	Aantal	Bestelhoeveelheid	Artikelnummer	EAN-code
3	90	45	1	1	4932471091	4058546287191
4	90	45	1	1	4932471092	4058546287207
5	100	50	1	1	4932471093	4058546287214
5	150	87	1	1	4932493873	4058546510336
5.5	100	50	1	1	4932471094	4058546287221
5.5	150	90	1	1	4932471095	4058546287238
6	100	50	1	1	4932471096	4058546287245
6	150	90	1	1	4932471097	4058546287252
6	200	140	1	1	4932471098	4058546287269
6	400	340	1	1	4932471099	4058546287276
6.5	108	45	1	1	4932493874	4058546510343
6.5	150	100	1	1	4932471100	4058546287283
6.5	200	140	1	1	4932471101	4058546287290
6.5	400	340	1	1	4932471102	4058546287306
7	100	50	1	1	4932471103	4058546287313
7	150	87	1	1	4932493875	4058546510350
8	120	60	1	1	4932471104	4058546287320
8	260	200	1	1	4932471105	4058546287337
8	400	340	1	1	4932471106	4058546287344
10	120	60	1	1	4932471107	4058546287351
10	260	200	1	1	4932471108	4058546287368
10	400	340	1	1	4932471109	4058546287375
12	150	90	1	1	4932471110	4058546287382
12	260	200	1	1	4932471111	4058546287399
12	400	340	1	1	4932493876	4058546510367
14	260	200	1	1	4932493877	4058546510374
14	400	340	1	1	4932493878	4058546510381
16	260	200	1	1	4932493879	4058546510398
16	400	340	1	1	4932493880	4058546510404
Multimateriaal boorset (8st)						
Ø 4 x 100 mm, Ø 5 / 5 / 6 / 6 x 108 mm, Ø 8 / 10 x 120 mm, Ø 12 x 150 mm			8	1	4932493871	4058546510312
Multimateriaal boorset (8st)						
Ø 4 x 100 mm, Ø 5 / 5.5 / 5.5 x 108mm, Ø 6 / 7 x 108mm, Ø 8 / 10 x 120mm			8	1	4932493872	4058546510329

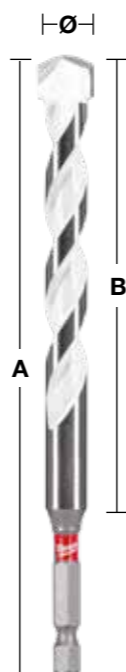

DESIGNED FOR USE IN
PACKOUT



Premium betonboren - 3 vlakke schacht

Wolframcarbide getipte (TCT) boren laten toe te boren in beton, cellenbetonblokken, metselwerk, leisteen en graniet. Vanaf Ø 5 mm worden de hamerboren geleverd met een 3 vlakke schacht om te voorkomen dat de boor in de klauwplaat wegglijdt. Ø 3 & 4 mm de boren worden geleverd met een ronde schacht. Rood schacht design om de boor gemakkelijk te identificeren in de gereedschapskoffer van de gebruiker. Kan worden gebruikt in de hamer- en draaimodus.

Diameter (mm)	Totale lengte (mm)	Werklengte (mm)	Aantal	Bestelhoeveelheid	Artikelnummer	EAN-code
3	90	45	1	1	4932471167	4058546287955
3.5	90	45	1	1	4932493883	4058546510435
4	90	45	1	1	4932471169	4058546287979
5	100	50	1	1	4932471171	4058546287993
5	150	90	1	1	4932493884	4058546510442
5.5	100	50	1	1	4932471173	4058546288013
5.5	150	90	1	1	4932493885	4058546510459
6	100	50	1	1	4932471175	4058546288037
6	150	90	1	1	4932471176	4058546288044
6	260	200	1	1	4932493886	4058546510466
6.5	100	50	1	1	4932471178	4058546288068
6.5	150	90	1	1	4932471179	4058546288075
7	100	50	1	1	4932471180	4058546288082
7	150	90	1	1	4932471181	4058546288099
8	100	50	1	1	4932471182	4058546288105
8	150	90	1	1	4932471183	4058546288112
8	200	140	1	1	4932493887	4058546510473
8	400	340	1	1	4932493888	4058546510480
9	120	60	1	1	4932493889	4058546510497
10	150	90	1	1	4932471186	4058546288143
10	260	200	1	1	4932471187	4058546288150
10	400	340	1	1	4932493890	4058546510503
11	150	90	1	1	4932493891	4058546510510
12	150	90	1	1	4932471188	4058546288167
12	260	200	1	1	4932471189	4058546288174
12	400	340	1	1	4932493892	4058546510527
14	150	90	1	1	4932471190	4058546288181
14	260	200	1	1	4932471191	4058546288198
16	150	90	1	1	4932493893	4058546510534
25	300	250	1	1	4932501245	4058546639617

Premium betonboorset (8st)
 ① Ø 4 x 90 mm, Ø 5 / 5.5 / 5.5 / 6 / 7 x 100 mm, Ø 8 / 10 x 150 mm

Premium betonboorset (8st)
 ② Ø 4 x 90 mm, Ø 5 / 5 / 6 / 6 x 100 mm, Ø 8 / 10 / 12 x 150 mm

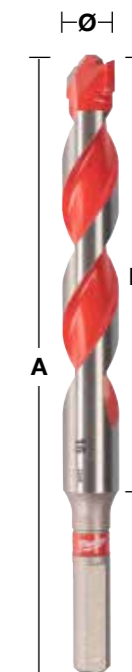

DESIGNED FOR USE IN
PACKOUT



Glas- & tegelboren

Geschikt voor het boren in niet gehard glas, zachte tot middelharde tegels en keramiek. Geslepen hardmetaal voor sneller boren. Versterkte hardmetaal kop voor meer duurzaamheid. Rood geverfde punt. Vanaf Ø 5 mm worden de glas- & tegelboren geleverd met een multi-vlakke schacht om te voorkomen dat de boor in de boorhouder wegglijdt.

Diameter (mm)	Aantal	Bestelhoeveelheid	Artikelnummer	EAN-code
3	1	1	4932471955	4058546298548
4	1	1	4932471956	4058546298555
5	1	1	4932471957	4058546298562
5.5	1	1	4932471855	4058546297541
6	1	1	4932471958	4058546298579
6.5	1	1	4932471856	4058546297558
7	1	1	4932471857	4058546297565
8	1	1	4932471959	4058546298586
10	1	1	4932471960	4058546298593
12	1	1	4932471961	4058546298609
14	1	1	4932471858	4058546297572
16	1	1	4932471859	4058546297589

Glas & Tegelboorset (5-delig)
 Ø4 / 5 / 2 x 6 / 8



Slagvaste slangenboren

Geschikt voor toepassing met alle typen elektrische en snoerloze boormachines, inclusief slagmoersleutels. Boren met minder inspanning, ideaal voor boren met één hand en voor het werken op een ladder of boven het hoofd. Met minder kans op ongevallen door ont koppeling van de machine.

Extra harde schacht, duurzame boorpunt en perfect flexibele body dankzij speciaal hardingsproces van de boor.

Nieuwe MILWAUKEE® Through-Center kopgeometrie met de snijkant in lijn met het midden van de aanvoerschroef - dit zorgt voor een efficiënte spaanafvoer en maakt een continue aanvoer mogelijk.

De 20°-hoek van de voorsnijkant creëert een pad voor gemakkelijke spaanafvoer.

Gepolijst en gepoedercoat spiraalontwerp zorgt voor een niet-klevend oppervlak voor een betere spaanafvoer, minder verstopping van de spanen en een hoger zelfzuigend vermogen.

Freesdeeltjes worden verwijderd in het afwerkingsproces, waardoor een glad oppervlak wordt verkregen.

Lewis spiraal met groot, breed halsontwerp voor snelle spaanverwijdering.

Scherpe, geslepen snijranden voor zuivere boorgaten.

Naslippbare snijranden.

Met 7/16" schacht. Voor toepassing met 1/2" aandrijfvierkant slagmoersleutels is adapter 48660061 nodig.

Geschikt voor hard- & zachthout, nat & behandeld hout, multiplex, spaanplaat, WPC (hout-kunststof composieten), gelamineerde balken en panelen, exotische hardhoutsoorten zoals bongossi, iroko, teak, beuken, eiken etc.



Slaghoutboren - lange serie

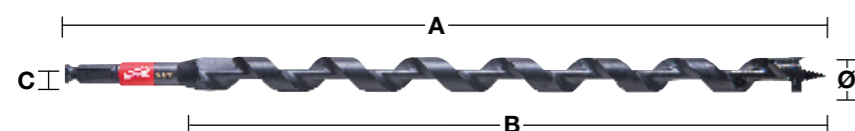

Diameter (mm)	Totale lengte (mm) A	Werklengte (mm) B	Asopname	Aantal	Bestelhoeveelheid	Artikelnummer	EAN-code
14	460	395	7/16" Hex	1	1	48136754	045242518999
16	460	395	7/16" Hex	1	1	48136756	045242519002
18	460	395	7/16" Hex	1	1	48136758	045242500994
19	460	395	7/16" Hex	1	1	48136759	045242519019
20	460	395	7/16" Hex	1	1	48136760	045242501007
22	460	395	7/16" Hex	1	1	48136762	045242519033
26	460	395	7/16" Hex	1	1	48136766	045242501014
29	460	395	7/16" Hex	1	1	48136769	045242519057
Set slaghoutboren in opbergzak (4-delig) Ø 14 / 16 / 18 / 20 / 22 x 470 mm				4	1	48136780	045242005383

Slaghoutboor en zelfaanvoer - adapter

Omschrijving	Aantal	Bestelhoeveelheid	Artikelnummer	EAN-code
Adapter: 1/2" aandrijfvierkant tot 7/16" en Hex 11 mm. Voor gebruik met 7/16" zelfvoedende boren en slagvaste slaghoutboren.	1	1	48660061	045242155118



BOORSNELHEID IN HOUT

Onderstaande tabellen geven de aanbevolen boorsnelheden aan voor de meest efficiënte boorsnelheid. De tabel dient alleen als richtlijn, de resultaten zijn afhankelijk van de gebruiker en het te boren materiaal.

SHOCKWAVE IMPACT DUTY™

Schaniergatboren/Zelfvoedende boren

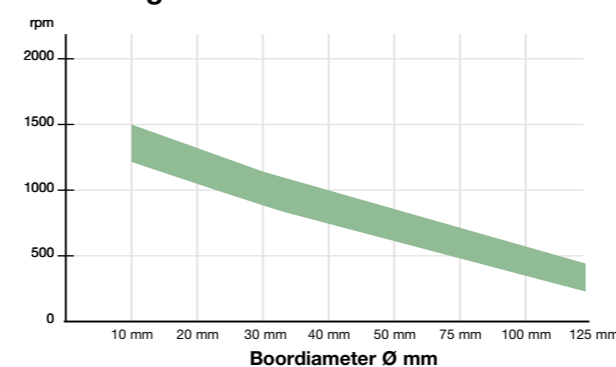

Slangenboren

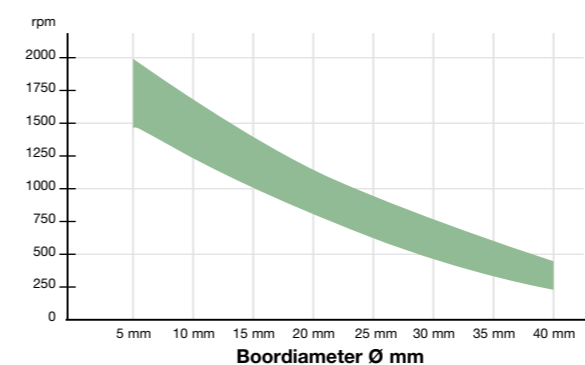

Houtboren

Voor heavy duty precisieboren in zacht- en hardhout, balken, binten, vloerplinten, spaanplaat en triplex.
Spiraalontwerp voor snelle spaanverwijdering.
Met Hex-opname voor veilige borging van de boorhouder.

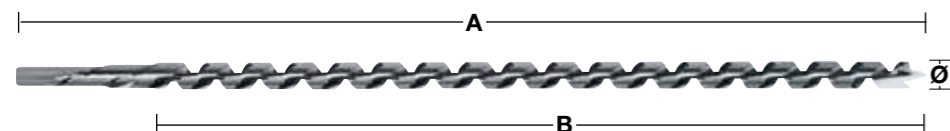

Diameter (mm)	Totale lengte (mm) A	Werklengte (mm) B	Asopname	Aantal	Bestelhoeveelheid	Artikelnummer	EAN-code
6	230	155	6.5 mm Hex	1	1	4932430175	4002395378364
6	460	385	6.5 mm Hex	1	1	4932430176	4002395378371
8	230	155	6.5 mm Hex	1	1	4932363681	4002395331796
8	460	385	6.5 mm Hex	1	1	4932363688	4002395331710
10	230	155	8.5 mm Hex	1	1	4932363682	4002395331802
10	460	385	8.5 mm Hex	1	1	4932363689	4002395331727
10	600	530	8.5 mm Hex	1	1	4932363696	4002395331642
12	230	155	10 mm Hex	1	1	4932363683	4002395331819
12	460	385	10 mm Hex	1	1	4932363690	4002395331734
12	600	530	10 mm Hex	1	1	4932363697	4002395331659
14	230	155	11 mm Hex	1	1	4932363684	4002395331826
14	460	385	11 mm Hex	1	1	4932363691	4002395331741
14	600	530	11 mm Hex	1	1	4932363698	4002395331666
16	230	155	11 mm Hex	1	1	4932363685	4002395331833
16	460	385	11 mm Hex	1	1	4932363692	4002395331758
16	600	530	11 mm Hex	1	1	4932363699	4002395331673
18	230	155	11 mm Hex	1	1	4932363686	4002395331840
18	460	385	11 mm Hex	1	1	4932363693	4002395331765
18	600	530	11 mm Hex	1	1	4932363700	4002395331680
20	230	155	11 mm Hex	1	1	4932363687	4002395331857
20	460	385	11 mm Hex	1	1	4932363694	4002395331772
20	600	530	11 mm Hex	1	1	4932363701	4002395331697
22	230	155	11 mm Hex	1	1	4932373363	4002395347889
22	460	385	11 mm Hex	1	1	4932363695	4002395331789
22	600	530	11 mm Hex	1	1	4932363702	4002395331703
24	230	155	11 mm Hex	1	1	4932373364	4002395347896
24	460	385	11 mm Hex	1	1	4932373370	4002395348558
26	230	155	11 mm Hex	1	1	4932373365	4002395348503
26	460	385	11 mm Hex	1	1	4932373371	4002395348565
28	230	155	11 mm Hex	1	1	4932373366	4002395348510
28	460	385	11 mm Hex	1	1	4932373372	4002395348572
30	230	155	11 mm Hex	1	1	4932373367	4002395348527
30	460	385	11 mm Hex	1	1	4932373373	4002395348589
32	230	155	11 mm Hex	1	1	4932373368	4002395348534
32	460	385	11 mm Hex	1	1	4932373374	4002395348596
① Set slangboren in houten kistje (6-delig) Ø 8 / 10 / 12 / 14 / 16 / 18 mm x 230 mm.			Houten koffer	6	1	4932373380	4002395349258

Scharniergatboren

Centreerpunt voor nauwkeurige plaatsbepaling van de boor. Randfrezen zorgen voor splintervrij boren in alle natuurlijke zachte en harde houtsoorten. Vervaardigd volgens DIN 74836. Geschikt voor heavy duty en splintervrij boren in alle zachte en harde natuurhoutsoorten.

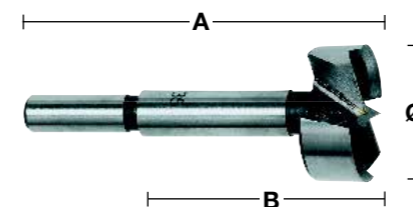

Diameter (mm)	Totale lengte (mm) A	Werklengte (mm) B	Asopname	Aantal	Bestelhoeveelheid	Artikelnummer	EAN-code
10	90	50	9.5 mm ronde schacht	1	1	4932363703	4002395331468
12	90	50	9.5 mm ronde schacht	1	1	4932363704	4002395331475
14	90	50	9.5 mm ronde schacht	1	1	4932363705	4002395331482
15	90	50	9.5 mm ronde schacht	1	1	4932363883	4002395333738
16	90	50	9.5 mm ronde schacht	1	1	4932363706	4002395331499
18	90	50	9.5 mm ronde schacht	1	1	4932363707	4002395331505
20	90	50	9.5 mm ronde schacht	1	1	4932363708	4002395331512
25	90	50	9.5 mm ronde schacht	1	1	4932363711	4002395331543
26	90	50	9.5 mm ronde schacht	1	1	4932363712	4002395331550
30	90	50	9.5 mm ronde schacht	1	1	4932363714	4002395331574
32	90	50	9.5 mm ronde schacht	1	1	4932363715	4002395331581
35	90	50	9.5 mm ronde schacht	1	1	4932363717	4002395331604
40	90	50	9.5 mm ronde schacht	1	1	4932363720	4002395331635
50	90	50	9.5 mm ronde schacht	1	1	4932373923	4002395353538
① Set scharniergatboren in houten kistje (5 delig) Ø 15 / 20 / 25 / 30 / 35 mm.				5	1	4932373379	4002395349241

SHOCKWAVE IMPACT DUTY

SHOCKWAVE IMPACT DUTY

SWITCHBLADE™ zelfvoedende boren

Snelheid: Door het agressieve ontwerp van de toevoerschroef trekt de boor sneller en zonder moeite door het hout, wat resulteert in sneller boren.

Vervangbare SWITCHBLADE™: Het SWITCHBLADE™ vervangbare messensysteem zorgt ervoor dat uw mes altijd vlijmscherp is. Het verhoogt de productiviteit door het elimineren van slijponderbrekingen en het verhoogt de totale levensduur van het bit.

Toepassing: Geschikt voor alle algemene aannemers, elektriciens, loodgieters en HVAC-technici die door gaten in hout moeten boren voor alle soorten leidingen, ventilatieopeningen en draadgoten.

Elke zelfdoorvoerende bit wordt geleverd met 1x blad, 2x vervangbare aanvoerschroeven, 1x setschroeven en 1x inbusleutel.



Diameter (mm)	Asopname	Aantal	Bestelhoeveelheid	Artikelnummer	EAN-code
35	7/16" Hex	1	1	4932479497	4058546372910
38	7/16" Hex	1	1	4932479498	4058546372927
51	7/16" Hex	1	1	4932479499	4058546372934
54	7/16" Hex	1	1	4932479500	4058546372941
57	7/16" Hex	1	1	4932479501	4058546372958
65	7/16" Hex	1	1	4932479502	4058546372965

SWITCHBLADE™ set

Omschrijving	Aantal	Bestelhoeveelheid	Artikelnummer	EAN-code
SWITCHBLADE™ set (5-delig)				
4 x SWITCHBLADE™ zelfvoedende boor Ø 35 / 38 / 54 / 65 mm, 1 x QUIK-LOK verlengstuk lengte 140 mm, 4 x SWITCHBLADE™ reservemessen (1 voor iedere diameter), 4 x centreerpunt (reserve), 4 x set schroeven, 1 x inbusleutel	5	1	4932479503	4058546372972



SWITCHBLADE™ vervangingsmessen

Diameter (mm)	Aantal	Bestelhoeveelheid	Artikelnummer	EAN-code
35	1	1	4932479546	4058546373405
38	1	1	4932479547	4058546373412
51	1	1	4932479548	4058546373429
54	1	1	4932479549	4058546373436
57	1	1	4932479550	4058546373443
65	1	1	4932479551	4058546373450



Service set in kunststof container

1 x centreerpunt (reserve), 2 x set schroeven, 1 x inbusleutel. Tevens ruimte voor SWITCHBLADE™ reservemessen in de container.

Zelfvoedende boren

Bij alle boormaten kan de centreerpunt worden verwijderd en vervangen.

Iedere zelfvoedende boor wordt geleverd met 2 x centreerpunt.

Zelfs in pulphout snel en probleemloos boren dankzij de centreerpunt.

Aan 2 kanten snijdende boren zorgen voor hoge boorprestaties zonder aanzetdruk.

Iedere zelfvoedende boor wordt geleverd met 2 x centreerpunt (reserve), 2 x set schroeven en 1x inbusleutel.

Diameter (mm)	Asopname	Aantal	Bestelhoeveelheid	Artikelnummer	EAN-code
25	7/16" Hex	1	1	4932479478	4058546372729
29	7/16" Hex	1	1	4932479479	4058546372736
32	7/16" Hex	1	1	4932479480	4058546372743
35	7/16" Hex	1	1	4932479481	4058546372750
38	7/16" Hex	1	1	4932479482	4058546372767
44	7/16" Hex	1	1	4932479483	4058546372774
51	7/16" Hex	1	1	4932479484	4058546372781
54	7/16" Hex	1	1	4932479485	4058546372798
57	7/16" Hex	1	1	4932479486	4058546372804
65	7/16" Hex	1	1	4932479487	4058546372811
Centreerpunt - 1/4" aandrijfvierkant		1	1	48286870	045242122707
Inbusleutel 1/8" voor alle assen		1	1	43960270	045242825134
Stelschroef voor boren tot 65 mm		1	1	06832625	-



Grote zelfdoorvoerende boren

Grote zelfdoorvoerende bits in de maten 76, 92 en 116 mm hebben dubbele interne snijbladen die de gatradius afschaven voor schone, gladde gaten zonder druk.

Vervisselbare opspandoorn.

Diameter (mm)	Asopname	Aantal	Bestelhoeveelheid	Artikelnummer	EAN-code
76	7/16" Hex	1	1	4932479489	4058546372835
92	7/16" Hex	1	1	4932479490	4058546372842
116	7/16" Hex	1	1	4932479491	4058546372859
Vervisselbare opspandoorn		1	1	48070201	045242088904
Centreerpunt - normale draad		1	1	48286880	045242122806
Set schroeven tot 76 mm		1	1	06833150	4058546040864
Inbusleutel 1/32"		1	1	49960070	045242221554



7-delige aannemersset

Omschrijving	Aantal	Bestelhoeveelheid	Artikelnummer	EAN-code
Zelfboor aannemersset (8 stuks)				
Inhoud: zelfvoedende boren Ø 25 / 29 / 32 / 38 / 44 / 54 / 65 mm, 140 mm verlengstuk en centreerpunt.	8	1	4932479488	4058546372828



Schachtverlengingen

Voor zelfvoedende boren, slangenboren en gatzagen (25 mm / 1" in diameter en groter) met 7/16" Hex opname.

Totale lengte (mm) A	Aantal	Bestelhoeveelheid	Artikelnummer	EAN-code
140	1	1	4932479493	4058546372873
300	1	1	4932479494	4058546372880
450	1	1	4932479495	4058546372897
600	1	1	4932479496	4058546372903

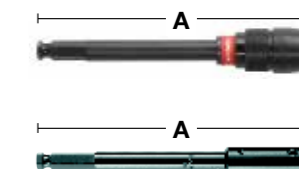

Houtboren - DIN 7487 E

Geschikt voor boren in hardboard, triplex, spaanplaat en alle harde en zachte natuurhoutsoorten.
Vervaardigd volgens DIN 7487 E.

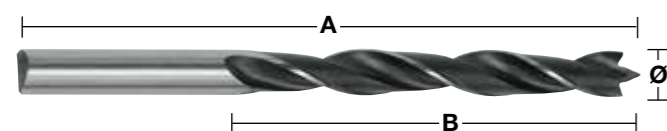

Diameter (mm)	Totale lengte (mm) A	Werklengte (mm) B	Asopname	Aantal	Bestelhoeveelheid	Artikelnummer	EAN-code
3	61	33	3 mm ronde schacht	1	1	4932363651	4002395331307
4	75	43	4 mm ronde schacht	1	1	4932363652	4002395331314
5	86	52	5 mm ronde schacht	1	1	4932363653	4002395331321
6	93	57	6 mm ronde schacht	1	1	4932363654	4002395331338
7	109	69	7 mm ronde schacht	1	1	4932363655	4002395331345
8	117	75	8 mm ronde schacht	1	1	4932363656	4002395331352
9	125	80	9 mm ronde schacht	1	1	4932363657	4002395331369
10	133	87	10 mm ronde schacht	1	1	4932363658	4002395331376
11	142	89	10 mm ronde schacht	1	1	4932363659	4002395331383
12	151	96	10 mm ronde schacht	1	1	4932363660	4002395331390
13	151	96	10 mm ronde schacht	1	1	4932363661	4002395331406
14	151	97	10 mm ronde schacht	1	1	4932363662	4002395331413
15	151	97	10 mm ronde schacht	1	1	4932363663	4002395331420
16	151	97	10 mm ronde schacht	1	1	4932363664	4002395331437
18	180	120	10 mm ronde schacht	1	1	4932363665	4002395331444
20	200	130	10 mm ronde schacht	1	1	4932363666	4002395331451
① Set houtboren in kunststof cassette (5-delig) Ø 4 / 5 / 6 / 8 / 10 mm.			Kunststof cassette	5	1	4932352465	4002395371242
② Set houtboren in kunststof cassette (8-delig) Ø 3 / 4 / 5 / 6 / 7 / 8 / 9 / 10 mm.			Kunststof cassette	8	1	4932352466	4002395371259

Platte boren

Snel boren van grote diameters

Geschikt voor boren in harde en zachte natuurhoutsoorten en spaanplaat
Ideaal voor deursloten, tapgaten, elektriciens- en loodgieterswerk

1/4" Hex opname (DIN E 6.3) voor directe plaatsing in de machine of voor veilige borging van de boorhouder
Geslepen centerpunt voor nauwkeurige positionering en scherpe vleugels (niet van toepassing op 6 & 8 mm) voor betere snijprestaties.



Diameter (mm)	Totale lengte (mm) A	Aantal	Bestelhoeveelheid	Artikelnummer	EAN-code
6	152	1	1	4932352487	4002395371457
6	400	1	1	4932352488	4002395371464
8	152	1	1	4932363130	4002395332618
8	400	1	1	4932352489	4002395371471
10	152	1	1	4932363131	4002395332625
10	400	1	1	4932352490	4002395371488
12	152	1	1	4932363132	4002395332632
12	400	1	1	4932352491	4002395371495
13	152	1	1	4932363133	4002395332649
13	400	1	1	4932352492	4002395371501
14	152	1	1	4932363134	4002395332656
14	400	1	1	4932352493	4002395371518
16	152	1	1	4932363135	4002395332663
16	400	1	1	4932352494	4002395371525
18	152	1	1	4932363136	4002395332670
18	400	1	1	4932352495	4002395371532
19	152	1	1	4932363137	4002395332687
19	400	1	1	4932352496	4002395371549
20	152	1	1	4932363138	4002395332694
20	400	1	1	4932352497	4002395371556
22	152	1	1	4932363139	4002395332700
22	400	1	1	4932352498	4002395371563
24	152	1	1	4932363140	4002395332717
25	152	1	1	4932363141	4002395332724
25	400	1	1	4932352499	4002395371570
26	152	1	1	4932363142	4002395332731
28	152	1	1	4932363143	4002395332748
28	400	1	1	4932352500	4002395371587
30	152	1	1	4932363144	4002395332755
30	400	1	1	4932352501	4002395371594
32	152	1	1	4932363145	4002395332762
32	400	1	1	4932352502	4002395371600
35	400	1	1	4932352503	4002395371617
36	152	1	1	4932363146	4002395332779
38	152	1	1	4932363147	4002395332786
40	152	1	1	4932479227	4058546370213
① Set speedboren in houten kistje (8-delig) Ø 12 / 16 / 18 / 20 / 22 / 25 / 28 / 32 x 152 mm lengte.		8	1	4932352504	4002395371624

Verlengstuk

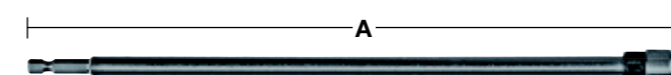

Omschrijving	Totale lengte (mm) A	Asopname	Machine opname	Aantal	Bestelhoeveelheid	Artikelnummer	EAN-code
Verlengstuk	305	1/4" Hex	1/4" Hex	1	1	4932363148	4002395332793

SPEEDFEED™ houtboren

Hogere kwaliteit en betere prestaties dan speedboren – sneller boren, langere levensduur en minder vastlopen!

Dubbele snijkanten voor snel en agressief boren – tot 10 keer sneller boren dan een speedboor.

Taps toelovend ontwerp reduceert de kans op verstopping door spaanders, zorgt voor minder wrijving en minder vastlopen, zelfs bij zware werksituaties – resulterend in minder breuk van de boor.

Centreerpunt vergroot het zelfborende vermogen van de boor in alle houtsoorten – zacht & hard, nat & behandeld.

Superglad oppervlak dankzij gepolijst spiraalontwerp met poedercoating voor betere verwijdering van spaanders.

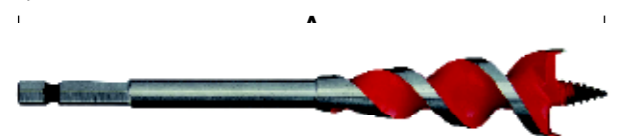

Dubbele snijkanten



Taps ontwerp

Diameter (mm)	Diameter (inch)	Totale lengte (mm) A	Asopname	Aantal	Bestelhoeveelheid	Artikelnummer	EAN-code
13	1/2"	165	1/4" Hex	1	1	4932479471	4058546372651
16	5/8"	165	1/4" Hex	1	1	4932479472	4058546372668
18	3/4"	165	1/4" Hex	1	1	4932464071	4058546220167
20	3/4"	165	1/4" Hex	1	1	4932479473	4058546372675
22	7/8"	165	1/4" Hex	1	1	4932479474	4058546372682
25	1"	165	1/4" Hex	1	1	4932479475	4058546372699
32	1 1/4"	165	1/4" Hex	1	1	4932479476	4058546372705
SPEED FEED™ set (4-delig) Ø 13 / 16 / 20 / 25 mm.				4	1	4932479477	4058546372712

HSS-bekistingsboren - DIN 7490

Vervaardigd uit HSS-staal voor verhoogde levensduur. Geschikt voor het boren van diepe gaten in hout, spaanplaat en metalen kanalen.

Vervaardigd volgens DIN 7490 en voldoet aan de German Employer's Liability Insurance Association ten aanzien van de veiligheidsvoorschriften voor de bouw. De body van de boor is met behulp van schroefdraad aan de cilindrische schacht bevestigd, dit elimineert het risico van breuk en verzekert absolute concentriciteit. De smalle slaghoek en vergrote groeven verzekeren snelle en verstoppingsvrije spaanverwijdering. Made in Germany.

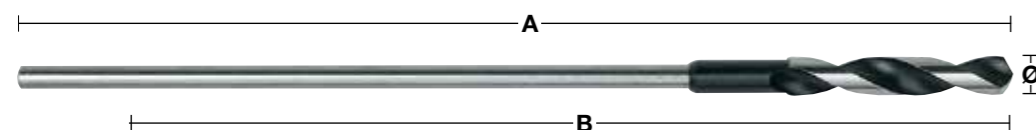

Diameter (mm)	Totale lengte (mm) A	Werk lengte (mm) B	Asopname	Aantal	Bestelhoeveelheid	Artikelnummer	EAN-code
6	400	300	5 mm ronde schacht	1	1	4932399672	4002395363223
6	600	500	5 mm ronde schacht	1	1	4932399675	4002395363254
8	400	300	6 mm ronde schacht	1	1	4932363667	4002395331932
8	600	500	6 mm ronde schacht	1	1	4932363674	4002395331864
10	400	300	8 mm ronde schacht	1	1	4932363668	4002395331949
10	600	500	8 mm ronde schacht	1	1	4932363675	4002395331871
12	400	300	8 mm ronde schacht	1	1	4932363669	4002395331956
12	600	500	8 mm ronde schacht	1	1	4932363676	4002395331888
14	400	300	8 mm ronde schacht	1	1	4932363670	4002395331963
14	600	500	8 mm ronde schacht	1	1	4932363677	4002395331895
16	400	300	10 mm ronde schacht	1	1	4932363671	4002395331970
16	600	500	10 mm ronde schacht	1	1	4932363678	4002395331901
18	400	300	10 mm ronde schacht	1	1	4932363672	4002395331987
18	600	500	10 mm ronde schacht	1	1	4932363679	4002395331918
20	400	300	10 mm ronde schacht	1	1	4932363673	4002395331994
20	600	500	10 mm ronde schacht	1	1	4932363680	4002395331925
22	400	300	10 mm ronde schacht	1	1	4932399673	4002395363230
22	600	500	10 mm ronde schacht	1	1	4932399676	4002395363261

HSS boorpuntgeometrie

Standaard/Vorm	Toepassing	Kenmerken
	Voor standaardboren in ferro-/non-ferro metalen en kunststoffen.	Dankzij de brede snijhoek is de boor uiterst robuust en optimaal bestand tegen zijwaartse druk. Vereist een hogere voedingsdruk. Deze boor is gemakkelijk na te slijpen.
	Voor boren in massief staal met boren met een grote diameter.	Goed en gemakkelijk te centreren. Vereist een lage voedingsdruk – circa 30% minder dan bij een boor met een normale boorpunt.
	Voor boren in staal met grote vastheid en hooggelegeerde staalsoorten. Ook geschikt voor boren in plaatmateriaal.	Robuust en bestand tegen zijwaartse druk.
	Voor boren in staal met grote vastheid en hooggelegeerde staalsoorten. Geschikt voor diep borende boren.	Ideaal voor diepe boortoepassingen dankzij uitstekende afvoer van metaalschilfers. Goed te centreren. Lage voedingsdruk vereist.
	Voor boren in gietijzer.	Minder slijtage aan de snijhoeken dankzij verlengde en grotere snijhoeken voor verbeterde levensduur. Goede warmtegeleiding. Bestand tegen zijwaartse druk.
	Voor boren in dun plaatstaal en zachte materialen.	Gemakkelijk centreren, zelfs bij het boren van dunne materialen. Lage voedingsdruk vereist. Nauwkeurige en schone gaten.
	Voor uiterst snel boren in staalsoorten met grote vastheid zoals roestvrijstaal en zuurbestendig staal.	Gemakkelijk te centreren. Produceert smalle metaalschilfers, dit verzekert lage warmteopbouw en snellere boorresultaten.
	Voor boren in hoogsterkte staal en hoog gelegeerd staal.	Gemakkelijk centreren en snelle boorstart met 135° gespleten boorpunt. Vier snijkanten zorgen voor kleinere spanen om warmteontwikkeling te voorkomen en de levensduur te verlengen.

Overzicht snelheid/voeding HSS-boren

Onderstaande tabel geeft de aanbevolen toerentallen aan voor de meest efficiënte boorsnelheid. De tabel alleen gebruiken als richtlijn, deze is verder afhankelijk van de gebruiker en het te boren materiaal. Koel- en smeermiddelen verhogen de levensduur van de machine tot wel 5 keer en verbeteren de afwerking van het materiaal.

Toepassing	Materiaal	Hardheid/ Treksterkte N/mm ²	Rockwell	Gatdiameter Ø mm – omw/min					Koelvloeistof	
				Ø 1-2	Ø 3-5	Ø 6-10	Ø 11-15	Ø 16-20		
Staal	Niet-gelegeerd constructiestaal, niet-gelegeerd cementstaal	< 400	< HRB 69	4770	1870	930	630	470	Booremulsie, snijolie	
		400-800	< HRC 21	4450	1770	870	580	430		
	Plaatstaal	< 800	< HRC 21	4450	1760	860	560	430	Booremulsie, esterolie	
	Niet-gelegeerd gereedschapsstaal	< 800	< HRC 21	4440	1760	860	560	430	Booremulsie, snijolie	
	Gelegeerd gereedschapsstaal	< 800	< HRC 21	3950	1550	780	520	390	Booremulsie, esterolie	
> 800		> HRC 21	1950	800	390	275	200			
Gelegeerd gehard & gietstaal	< 1200	< HRC 37	2100	890	450	300	210	Booremulsie, esterolie		
	> 1200	> HRC 38	1350	540	260	170	120			
Voeding	Voeding (mm/omw)			0,03	0,09	0,15	0,20	0,25		
Hardheid/ Treksterkte N/ mm ²	Snelheid	Roestvrijstaal	< 1000	< HRC 30	2250	930	450	290	220	Raapzaadolie, snijolie
		Roestvrijstaal	1000-1200	HRC 30-37	1430	560	280	190	130	
Voeding	Voeding (mm/omw)			0,02	0,06	0,13	0,18	0,24		
Gietijzer	Snelheid	Smeedbaar gietijzer	750	HRB 99	4700	2000	1100	800	600	Droog
		Zacht	450	HRB 75	4500	1700	950	650	550	Booremulsie, snijolie
		Hard	700	HRB 96	3450	1350	680	440	340	
Voeding	Voeding (mm/omw)			0,05	0,10	0,16	0,20	0,25		
Aluminium	Snelheid		< 350	< HRC 59	8700	3560	1720	1130	860	Booremulsie, snijolie
	Voeding	Voeding (mm/omw)			0,02	0,08	0,13	0,18	0,23	
Koper	Snelheid				5100	2000	990	670	500	Booremulsie, snijolie
	Voeding	Voeding (mm/omw)			0,02	0,10	0,20	0,28	0,35	
Brons	Snelheid				7950	3190	1480	1010	770	Droog
	Voeding	Voeding (mm/omw)			0,02	0,11	0,21	0,32	0,35	
Messing	Snelheid				7950	3190	1480	1010	770	Booremulsie
	Voeding	Voeding (mm/omw)			0,02	0,11	0,21	0,32	0,35	
Magnesium	Snelheid				9550	3800	1900	1250	970	Droog
	Voeding	Voeding (mm/omw)			0,05	0,10	0,25	0,30	0,35	
Kunststoffen	Snelheid	PVC, polyamide, thermoplastiek			3500	2500	1800	700	450	Water
	Voeding	Voeding (mm/omw)			0,05	0,10	0,16	0,21	0,23	

Snelheid: het aantal omwentelingen dat een as/snijdend gereedschap voltooit in één minuut.

Voeding: de lineaire afstand waarmee het mes zich tegen het werkstuk voortbeweegt in één rotatie van het snijdende gereedschap.

Dit wordt uitgedrukt in eenheden van afstand per omwenteling – millimeters per omwenteling.

METAALBOREN

Welke HSS-boor voor welk materiaal?

BESTE PRESTATIES

GOEDE PRESTATIES



MATERIAAL	TYPE	HARDNESS/ TENSILE STRENGTH N/MM ²	ROCKWELL	HSS-R DIN 338	HSS-G THUNDERWAVE DIN 338, DIN 340, DIN 1887 DOUBLE ENDED, HSS-G VERZINKBOREN, 3-1/8-1 DRAADTAPPERS	RED COBALT - HSS-GROUND - DIN 338 AND COBALT VERZINKBOREN	RED HEX - SHOCKWAVE HSS-GROUND TITANIUM	STAPPENBOREN	SHOCKWAVE STAPPENBOREN	COBALT STAPPENBOREN	KOELVLOEISTOF	
STAAL	NIET-GELEGEERD CONSTRUCTIESTAAL, NIET-GELEGEERD GEHARD STAAL	< 400	< HRB 69								BOOREMULSIE, SNIJOLIE	
		400-800	< HRC 21									
	PLAATSTAAL	< 800	< HRC 21									BOOREMULSIE, ESTEROLIE
		NIET-GELEGEERD GEREEDSCHAPSTAAL	< 800	< HRC 21								BOOREMULSIE, SNIJOLIE
GELEGEERD GEREEDSCHAPSTAAL	< 800	< HRC 21									BOOREMULSIE, ESTEROLIE	
	> 800	> HRC 21										
GEHARD EN GETEMPERD STAAL	< 1200	< HRC 37									BOOREMULSIE, ESTEROLIE	
	> 1200	> HRC 38										
RVS		< 1000	< HRC 30								RAAPZAADOLIE, SNIJOLIE	
		1000-1200	HRC 30-37									
GIETIJZER	SMEDERIJ GIETIJZER	750	HRB 99								DROOG	
	ZACHT	450	HRB 75								BOOREMULSIE, SNIJOLIE	
	HARD	700	HRB 96									
ALUMINIUM		< 350	< HRC 59								BOOREMULSIE, SNIJOLIE	
KOPER											BOOREMULSIE, SNIJOLIE	
BRONS											DROOG	
MESSING											BOOREMULSIE	
MAGNESIUM											DROOG	
KUNSTSTOF	PVC, POLYAMIDE, THERMOPLASTICS										WATER	
HOUT											DROOG	

BOREN MET HOOGWAARDIGE PRESTATIES

RED HEX

HSS-TIN METAAL BOREN

SHOCKWAVE
IMPACT DUTY



RED COBALT

HSS-CO METAAL BOREN

3
FLAT

INOX

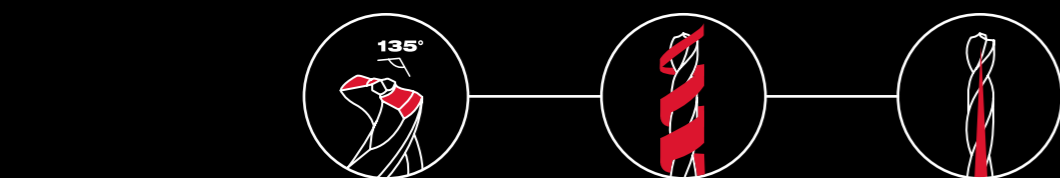

RED HEX & RED COBALT SPECIFICATIES

QUAD EDGE™ PUNT

- Unieke combinatie van 135° splitpunt en vier snijkanten.
- Maakt het mogelijk om nauwkeurig en snel te boren zonder te lopen.
- Vier snijkanten zorgen voor kleinere spanen om te voorkomen dat de warmte zich ophoopt en zo een langere levensduur te garanderen.

VARIABLE SCHACHT GEOMETRIE

- Snellere materiaaluitwerping.
- Helpt de bit koeler te werken en voorkomt sneller doorbranden.

VERBETERD KEGELVORMIG WEB

- Bredere kern naar de boorschacht
- Versterkt de kern om de totale duurzaamheid van de schacht te verhogen.



Quad Edge™ Tip op maten > Ø 4,5 mm. 3-Vlaks op HSS-Co maten > Ø 5 mm.

SHOCKWAVE
IMPACT DUTY

RED HEX

RED HEX - SHOCKWAVE™ HSS-TIN metaalboren

Slagvaste metaalboor met 1/4" hex schacht, ontworpen voor slagschroevendraaiers. De Titanium Nitride coating voert de warmte af en maakt de boor geschikt voor gebruik bij hoge snelheid. QUAD EDGE™ Tip: unieke combinatie van 135° split point en vier snijkanten: 135° split point zorgt voor een precieze & snelle boorstart zonder lopen. Vier snijkanten creëren kleinere spanen om warmteontwikkeling te voorkomen voor een langere levensduur.

Diameter (mm)	Totale lengte (mm) A	Werk Lengte (mm) B	Aantal	Bestelhoeveelheid	Artikelnummer	EAN-code
2	59.5	17	2	1	48894703	045242501557
2.5	62	19	2	1	48894704	045242501564
3	65	23	2	1	48894763	045242506866
3.2	66.5	23	2	1	48894706	045242501571
3.3	67	24	2	1	4932471089	4058546287177
3.5	69	25	2	1	48894707	045242501588
4	71.5	26	2	1	48894708	045242501595
4.2	74	28	1	1	48894709	045242501601
4.5	76	29	1	1	48894710	045242501618
4.8	78	29	1	1	48894711	045242501625
5	80	31	1	1	48894712	045242501632
5.5	104	60	1	1	48894764	045242506873
6	105	63	1	1	48894714	045242501649
6.5	107	64	1	1	48894715	045242501656
6.8	108	65	1	1	48894716	045242501663
7	109	66	1	1	48894717	045242501670
7.5	110	67	1	1	48894718	045242501687
8	111	70	1	1	48894719	045242501694
8.5	114	72	1	1	48894720	045242501700
9	117	73	1	1	48894721	045242501717
9.5	118	74	1	1	48894722	045242501724
10	120	76	1	1	48894723	045242501731
10.2	121	77	1	1	4932471090	4058546287184
10.5	122	78	1	1	48894724	045242501748
11	125	80	1	1	48894725	045242501755
11.5	126	81	1	1	48894726	045242501762
12	127	82	1	1	48894727	045242501779
12.5	128	83	1	1	48894728	045242501786
13	130	83	1	1	48894729	045242501793

①	Shockwave HSS-G Tin Red Hex boren set in kunststof cassette (10 pcs) Ø 3 / 3.5 / 4 / 4.5 / 5 / 6 / 7 / 8 / 9 / 10 mm SHOCKWAVE™ HSS-G TIN Red Hex Set CB (19-delig)	10	1	4932493865	4058546510251
②	SHOCKWAVE™ HSS-G TIN Red Hex Set CB (25-delig) Ø 2 / 2.5 / 3 / 3.2 / 3.5 / 4 / 4.5 / 4.8 / 5 / 5.5 / 6 / 6.5 / 7 / 7.5 / 8 / 8.5 / 9 / 9.5 / 10 / 10.5 / 11 / 11.5 / 12 / 12.5 / 13mm	19	1	4932499763	4058546569273
		25	1	4932500420	4058546617226

Diameter (mm)	Totale lengte (mm) A	Werk Lengte (mm) B	Aantal	Bestelhoeveelheid	Artikelnummer	EAN-code
2.5	62	19	10	1	4932478175	4058546341084
3.0	65	23	10	1	4932478176	4058546341091
3.5	69	25	10	1	4932478177	4058546341107
4.0	71.5	26	10	1	4932478178	4058546341114
4.5	76	29	10	1	4932478179	4058546341121
5.0	80	31	10	1	4932478180	4058546341138
6.0	105	63	10	1	4932478181	4058546341145
7.0	109	66	5	1	4932478182	4058546341152
8.0	111	70	5	1	4932478183	4058546341169
10.0	120	76	5	1	4932478184	4058546341176
10.5	122	39	5	1	4932500414	4058546617165
11	125	40.5	5	1	4932500415	4058546617172
11.5	126	41	5	1	4932500416	4058546617189
12	127	41.5	5	1	4932500417	4058546617196
12.5	128	41.5	5	1	4932500418	4058546617202
13	130	42.5	5	1	4932500419	4058546617219

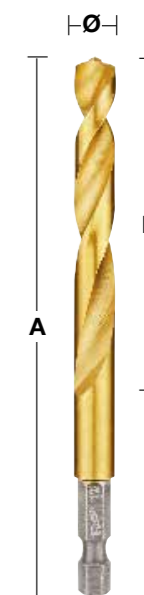

DESIGNED FOR USE IN
PACKOUT



RED COBALT - HSS-Ground - DIN 338 Cobalt metaalboren

Metaalboren geslepen uit massief, extreem hittebestendig 5% kobalt-gelegeerd snelstaal geproduceerd volgens DIN 338.

Geschikt voor het boren van hooggelegeerd staal en metalen met een treksterkte van meer dan 1000 N/mm² zoals roestvrij staal.

QUAD EDGE™ Tip: unieke combinatie van 135° split point en vier snijkanten: 135° split point zorgt voor een precieze & snelle boorstart zonder lopen. Vier snijkanten creëren kleinere spanen om warmteontwikkeling te voorkomen voor een langere levensduur.

Variabele spiraalgeometrie: Voor snellere materiaalafvoer. Zorgt ervoor dat de bit koeler loopt en voorkomt dat hij sneller doorbrandt.

Verbeterd conisch web: Bredere kern naar de schacht van de boor. Versterkt de kern om de algemene duurzaamheid van de spiraal te verhogen.

3-vlakke schacht van Ø 5 mm voor een betere grip en voorkomt wegglijden van de klauwplaat.

Kleur : brons

Diameter (mm)	Totale lengte (mm) A	Werklengte (mm) B	Aantal	Bestelhoeveelheid	Artikelnummer	EAN-code
1.0	34	12	2	1	4932363248	4002395333080
1.5	40	18	2	1	4932363249	4002395333097
2.0	49	24	2	1	4932363250	4002395333103
2.5	57	30	2	1	4932363251	4002395333110
3.0	61	33	2	1	4932363253	4002395333134
3.2	65	36	2	1	4932363254	4002395333141
3.3	67	37	2	1	4932471140	4058546287689
3.5	70	39	2	1	4932363256	4002395333165
4.0	75	43	2	1	4932363258	4002395333189
4.2	75	43	1	1	4932363260	4002395333202
4.5	80	47	1	1	4932363262	4002395333226
4.8	86	52	1	1	4932363263	4002395333233
5.0	86	52	1	1	4932363264	4002395333240
5.5	93	57	1	1	4932363267	4002395333271
6.0	93	57	1	1	4932363268	4002395333288
6.5	101	63	1	1	4932363269	4002395333295
6.8	109	69	1	1	4932363270	4002395333301
7.0	109	69	1	1	4932363271	4002395333318
7.5	109	69	1	1	4932363272	4002395333325
8.0	117	75	1	1	4932363274	4002395333349
8.5	117	75	1	1	4932363276	4002395333363
9.0	125	81	1	1	4932363277	4002395333370
9.5	125	81	1	1	4932363278	4002395333387
10.0	133	87	1	1	4932363279	4002395333394
10.2	133	87	1	1	4932471141	4058546287696
10.5	133	87	1	1	4932363281	4002395333417
11.0	142	94	1	1	4932363282	4002395333424
11.5	142	94	1	1	4932363283	4002395333431
12.0	151	101	1	1	4932363284	4002395333448
12.5	151	101	1	1	4932363285	4002395333455
13.0	151	101	1	1	4932363286	4002395333462
① RED COBALT HSS set (8-deilig)	Ø3 / 4 / 5 / 6 / 7 / 8 / 9 / 10 mm		8	1	4932499256	4058546564209
② Red Cobalt Metaalboren set HSS-G (19-deilig)	Ø 1 / 1,5 / 2 / 2,5 / 3 / 3,5 / 4 / 4,5 / 5 / 5,5 / 6 / 6,5 / 7 / 7,5 / 8 / 8,5 / 9 / 9,5 / 10 mm		19	1	4932499764	4058546569280
③ Red Cobalt Metaalboren set HSS-G (25-deilig)	Ø 1 / 1,5 / 2 / 2,5 / 3 / 3,5 / 4 / 4,5 / 5 / 5,5 / 6 / 6,5 / 7 / 7,5 / 8 / 8,5 / 9 / 9,5 / 10 / 10,5 / 11 / 11,5 / 12 / 12,5 / 13 mm		25	1	4932499765	4058546569297

RED
COBALT

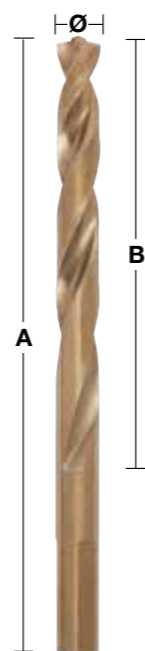

DESIGNED FOR USE IN
PACKOUT™



RED COBALT - HSS-Ground - DIN 338 Cobalt metaalboren - 5 en 10 st.

Diameter (mm)	Totale lengte (mm) A	Werklengte (mm) B	Aantal	Bestelhoeveelheid	Artikelnummer	EAN-code
6.8	109	69	5	1	4932373347	4002395347124
7.0	109	69	5	1	4932373348	4002395347131
7.5	109	69	5	1	4932373349	4002395347148
8.0	117	75	5	1	4932373350	4002395347155
8.5	117	75	5	1	4932373351	4002395347162
9.0	125	81	5	1	4932373352	4002395347179
9.5	125	81	5	1	4932373353	4002395347186
10.0	133	87	5	1	4932373354	4002395347193
10.2	133	87	5	1	4932471143	4058546287719
10.5	133	87	5	1	4932373355	4002395347803
11.0	142	94	5	1	4932373356	4002395347810
11.5	142	94	5	1	4932373357	4002395347827
12.0	151	101	5	1	4932373358	4002395347834
12.5	151	101	5	1	4932373359	4002395347841
13.0	151	101	5	1	4932373360	4002395347858
1.0	34	12	10	1	4932373332	4002395349173
1.5	40	18	10	1	4932373333	4002395349180
2.0	49	24	10	1	4932373334	4002395349197
2.5	57	30	10	1	4932373335	4002395349807
3.0	61	33	10	1	4932373336	4002395349814
3.2	65	36	10	1	4932373337	4002395349821
3.3	67	37	10	1	4932471142	4058546287702
3.5	70	39	10	1	4932373338	4002395349838
4.0	75	43	10	1	4932373339	4002395349845
4.2	75	43	10	1	4932373340	4002395349852
4.5	80	47	10	1	4932373341	4002395349869
4.8	86	52	10	1	4932373342	4002395349876
5.0	86	52	10	1	4932373343	4002395349883
5.5	93	57	10	1	4932373344	4002395349890
6.0	93	57	10	1	4932373345	4002395347100
6.5	101	63	10	1	4932373346	4002395347117

RED
COBALT

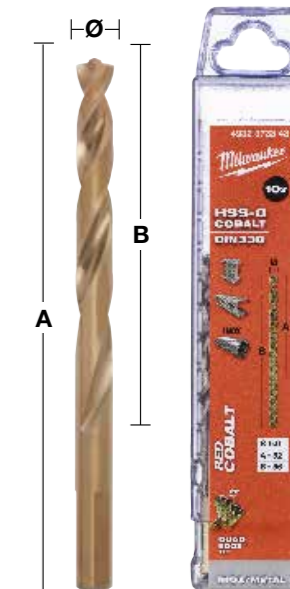

Verzinkboren HSS Cobalt

Volgens DIN 335C / hoek van 90°

Snijkmanten: 3

Ontbramen en verzinken in één keer volgens DIN74/75

Snijgeometrie geoptimaliseerd voor eenvoudig centreren, goede spaanafvoer en lage trillingen

De beste levensduur wordt bereikt bij gebruik met smeermiddel

Geschikt voor staal < 900 N/mm², aluminium en kunststoffen

Diameter (mm)	Screw size	Schacht-diameter (mm)	Totale lengte (mm)	Aantal	Bestelhoeveelheid	Artikelnummer	EAN-code
6.3	M3	5	45	1	1	4932493969	4058546511296
8.3	M4	6	50	1	1	4932493970	4058546511302
10.4	M5	6	50	1	1	4932493971	4058546511319
12.4	M6	8	56	1	1	4932493972	4058546511326
16.5	M8	10	60	1	1	4932493973	4058546511333
20.5	M10	10	63	1	1	4932493974	4058546511340
Baliedisplay set HSS				6	1	4932493574	4058546484453



Baliedisplay set HSS Carbide (6-delig)

DIN 335C

Snijkmanten: 3

Ontbramen en verzinken in één keer volgens DIN74/75

Snijgeometrie geoptimaliseerd voor eenvoudig centreren, goede spaanafvoer en trillingsarm
Tot 50% langere levensduur in vergelijking met standaard HSS verzinkboren. Vereist minder voedingskracht.

De beste levensduur bij gebruik van smeermiddel

Geschikt voor staal en roestvast staal 1100 N/mm², gietijzer, aluminium en kunststoffen.

Geschikt voor M18 FDD3.

Diameter (mm)	Screw size	Schacht-diameter (mm)	Totale lengte (m)	Aantal	Bestelhoeveelheid	Artikelnummer	EAN-code
6.3	M3	5	45	1	1	4932493975	4058546511357
8.3	M4	6	50	1	1	4932493976	4058546511364
10.4	M5	6	50	1	1	4932493977	4058546511371
12.4	M6	8	56	1	1	4932493978	4058546511388
16.5	M8	10	60	1	1	4932493979	4058546511395
20.5	M10	10	63	1	1	4932493980	4058546511401
Baliedisplay set HSS Cobalt (6-delig)				6	1	4932493575	4058546484460



Materiaal	HSS	HSS Cobalt
Staal (N/mm ²) < 900	✓	✓
Staal (N/mm ²) < 1300	◆	✓
Roestvrij staal		✓
Aluminium	✓	✓
Gietijzer	◆	✓
Kunststof	✓	

THUNDERWEB

Metaalboren HSS-Ground - DIN 338

Milwaukee THUNDERWEB

Het **THUNDERWEB** ontwerp wordt gekarakteriseerd door een conisch gevormde body die aan de achterzijde van de boor dikker uitloopt. De body vormt het interne hart van de boor.

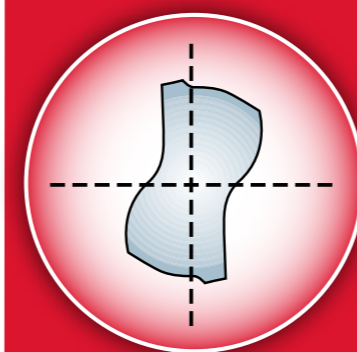

Parabolische dwarsdoorsnede body

- Royale bodydikte
- Accepteert hogere voedingskracht en koppel
- Geschikt voor boren van diepe gaten en voor boren in gebogen oppervlakken
- Lange levensduur



Standaardboor

Een standaardboor is van constante dikte over de gehele lengte van de boor.

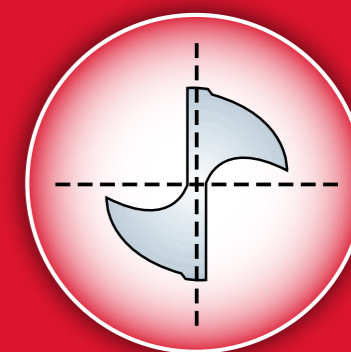

Conventionele dwarsdoorsnede body

- Algemene toepassing
- Smallere body

THUNDERWEB SPECIFICATIE

SPIRAALGEOMETRIE

- De **THUNDERWEB** spiraalvorm werpt hete metaaldeeltjes snel uit. Betere hitteafvoer voor langere levensduur
- De open spiraalvorm reduceert terugslag bij het boren van diepere gaten
- De scherpe geslepen randen reduceren de kans op vastklemmen voor snelle en zuivere boorgaten
- De plattere draaihoek creëert kleiner gruis, ideaal voor boren in hardere staalsoorten zoals roestvrijstaal

SPLITPUNT BOORPUNT 135°

- Uiterst nauwkeurige start, boor gaat niet aan de wandel
- Snelle penetratie
- Geschikt voor boren in gebogen oppervlakken
- Minder inspanning/voedingsdruk vereist
- Ideaal voor boren in zeer harde materialen



THUNDERWEB - Metaalboren HSS-Ground - DIN 338

Diameter (mm)	Totale lengte (mm) A	Werklengte (mm) B	Aantal	Bestelhoeveelheid	Artikelnummer	EAN-code
1.0	34	12	2	1	4932352345	4002395370047
1.5	40	18	2	1	4932352346	4002395370054
2.0	49	24	2	1	4932352347	4002395370061
2.5	57	30	2	1	4932352348	4002395370078
3.0	61	33	2	1	4932352349	4002395370085
3.2	65	36	2	1	4932352350	4002395370092
3.5	70	39	2	1	4932352351	4002395370108
4.0	75	43	2	1	4932352352	4002395370115
4.2	75	43	1	1	4932352353	4002395370122
4.5	80	47	1	1	4932352354	4002395370139
4.8	86	52	1	1	4932352355	4002395370146
5.0	86	52	1	1	4932352356	4002395370153
5.5	93	57	1	1	4932352357	4002395370160
6.0	93	57	1	1	4932352358	4002395370177
6.5	101	63	1	1	4932352359	4002395370184
6.8	109	69	1	1	4932352360	4002395370191
7.0	109	69	1	1	4932352361	4002395370207
7.5	109	69	1	1	4932352362	4002395370214
8.0	117	75	1	1	4932352363	4002395370221
8.5	117	75	1	1	4932352364	4002395370238
9.0	125	81	1	1	4932352365	4002395370245
9.5	125	81	1	1	4932352366	4002395370252
10.0	133	87	1	1	4932352367	4002395370269
10.5	133	87	1	1	4932352368	4002395370276
11.0	142	94	1	1	4932352369	4002395370283
11.5	142	94	1	1	4932352370	4002395370290
12.0	151	101	1	1	4932352371	4002395370306
12.5	151	101	1	1	4932352372	4002395370313
13.0	151	101	1	1	4932352373	4002395370320
13.5	152	57	1	1	4932500400	4058546617028
14	152	57	1	1	4932500401	4058546617035
14.5	152	57	1	1	4932500402	4058546617042
15.0	152	57	1	1	4932500403	4058546617059
15.5	152	57	1	1	4932500404	4058546617066
16.0	152	57	1	1	4932500405	4058546617073
16.5	152	57	1	1	4932500406	4058546617080
17.0	152	57	1	1	4932500407	4058546617097
17.5	152	57	1	1	4932500408	4058546617103
18.0	152	57	1	1	4932500409	4058546617110
18.5	152	57	1	1	4932500410	4058546617127
19.0	152	57	1	1	4932500411	4058546617134
19.5	152	57	1	1	4932500412	4058546617141
20.0	152	57	1	1	4932500413	4058546617158
Thunderweb HSS-Ground Set CB (19-delig)						
①	Ø 1 / 1.5 / 2 / 2.5 / 3 / 3.5 / 4 / 4.5 / 5 / 5.5 / 6 / 6.5 / 7 / 7.5 / 8 / 8.5 / 9 / 9.5 / 10 mm		19	1	4932499766	4058546569303

Thunderweb HSS-Ground Set CB (25-delig)						
②	Ø 1 / 1.5 / 2 / 2.5 / 3 / 3.5 / 4 / 4.5 / 5 / 5.5 / 6 / 6.5 / 7 / 7.5 / 8 / 8.5 / 9 / 9.5 / 10 / 10.5 / 11 / 11.5 / 12 / 12.5 / 13 mm		25	1	4932499767	4058546569310



THUNDERWEB - Metaalboren DIN 338 - 5 en 10 stuks

Diameter (mm)	Totale lengte (mm)	Werklengte (mm)	Aantal	Bestelhoeveelheid	Artikelnummer	EAN-code
1	34	12	10	1	4932352377	4002395370368
1.1	36	14	10	1	4932459826	4058546029982
1.2	38	16	10	1	4932459827	4058546029999
1.3	38	16	10	1	4932459828	4058546030001
1.4	40	18	10	1	4932459829	4058546030018
1.5	40	18	10	1	4932352378	4002395370375
1.6	43	20	10	1	4932459830	4058546030025
1.7	43	20	10	1	4932459831	4058546030032
1.8	46	22	10	1	4932459832	4058546030049
1.9	46	22	10	1	4932459833	4058546030056
2	49	24	10	1	4932352379	4002395370382
2.1	49	24	10	1	4932459834	4058546030063
2.2	53	27	10	1	4932459835	4058546030070
2.3	53	27	10	1	4932459836	4058546030087
2.4	57	30	10	1	4932430569	4002395382309
2.5	57	30	10	1	4932352380	4002395370399
2.6	57	30	10	1	4932459837	4058546030094
2.7	61	33	10	1	4932459838	4058546030100
2.8	61	33	10	1	4932459839	4058546030117
2.9	61	33	10	1	4932459840	4058546030124
3	61	33	10	1	4932352381	4002395370405
3.1	65	36	10	1	4932459841	4058546030131
3.2	65	36	10	1	4932352382	4002395370412
3.3	65	36	10	1	4932459842	4058546030148
3.4	70	39	10	1	4932459843	4058546030155



THUNDERWEB - Metaalboren DIN 338 - 5 en 10 stuks

Diameter (mm)	Totale lengte (mm)	Werklengte (mm)	Aantal	Bestelhoeveelheid	Artikelnummer	EAN-code
3.5	70	39	10	1	4932352383	4002395370429
3.6	70	39	10	1	4932459844	4058546030162
3.7	70	39	10	1	4932459845	4058546030179
3.8	75	43	10	1	4932430547	4002395382088
3.9	75	43	10	1	4932459846	4058546030186
4	75	43	10	1	4932352384	4002395370436
4.1	75	43	10	1	4932459847	4058546030193
4.2	75	43	10	1	4932352385	4002395370443
4.3	80	47	10	1	4932459848	4058546030209
4.4	80	47	10	1	4932459849	4058546030216
4.5	80	47	10	1	4932352386	4002395370450
4.6	80	47	10	1	4932459850	4058546030223
4.7	80	47	10	1	4932459851	4058546030230
4.8	86	52	10	1	4932352387	4002395370467
4.9	86	52	10	1	4932459852	4058546030247
5	86	52	10	1	4932352388	4002395370474
5.1	86	52	10	1	4932459853	4058546030254
5.2	86	52	10	1	4932430548	4002395382095
5.3	86	52	10	1	4932459854	4058546030261
5.4	93	57	10	1	4932459855	4058546030278
5.5	93	57	10	1	4932352389	4002395370481
5.6	93	57	10	1	4932430570	4002395382316
5.7	93	57	10	1	4932459856	4058546030285
5.8	93	57	10	1	4932430549	4002395382101
5.9	93	57	10	1	4932459857	4058546030292
6	93	57	10	1	4932352390	4002395370498
6.1	101	63	10	1	4932459858	4058546030308
6.2	101	63	10	1	4932430550	4002395382118
6.3	101	63	10	1	4932459859	4058546030315
6.4	101	63	10	1	4932430571	4002395382323
6.5	101	63	10	1	4932352391	4002395370504
6.6	101	63	5	1	4932459860	4058546030322
6.7	101	63	5	1	4932459861	4058546030339
6.8	109	69	5	1	4932352392	4002395370511
6.9	109	69	5	1	4932459862	4058546030346
7	109	69	5	1	4932352393	4002395370528
7.1	109	69	5	1	4932459863	4058546030353
7.2	109	69	5	1	4932430551	4002395382125
7.3	109	69	5	1	4932459864	4058546030360
7.4	109	69	5	1	4932459865	4058546030377
7.5	109	69	5	1	4932352394	4002395370535
7.6	117	75	5	1	4932459866	4058546030384
7.7	117	75	5	1	4932459867	4058546030391
7.8	117	75	5	1	4932459868	4058546030407
7.9	117	75	5	1	4932459869	4058546030414
8	117	75	5	1	4932352395	4002395370542
8.1	117	75	5	1	4932459870	4058546030421
8.2	117	75	5	1	4932430552	4002395382132
8.3	117	75	5	1	4932459871	4058546030438
8.4	117	75	5	1	4932430553	4002395382149
8.5	117	75	5	1	4932352396	4002395370559
8.6	125	81	5	1	4932459872	4058546030445
8.7	125	81	5	1	4932459873	4058546030452
8.8	125	81	5	1	4932459874	4058546030469
8.9	125	81	5	1	4932459875	4058546030476
9	125	81	5	1	4932352397	4002395370566
9.1	125	81	5	1	4932459876	4058546030483
9.2	125	81	5	1	4932459877	4058546030490
9.3	125	81	5	1	4932459878	4058546030506
9.4	125	81	5	1	4932459879	4058546030513
9.5	125	81	5	1	4932352398	4002395370573
9.6	133	87	5	1	4932459880	4058546030520
9.7	133	87	5	1	4932459881	4058546030537
9.8	133	87	5	1	4932459882	4058546030544
9.9	133	87	5	1	4932459883	4058546030551



THUNDERWEB - Metaalboren DIN 338 - 5 en 10 stuks

Diameter (mm)	Totale lengte (mm)	Werklengte (mm)	Aantal	Bestelhoeveelheid	Artikelnummer	EAN-code
10	133	87	5	1	4932352399	4002395370580
10.5	133	87	5	1	4932352400	4002395370597
11	142	94	5	1	4932352401	4002395370603
11.5	142	94	5	1	4932352402	4002395370610
12	151	101	5	1	4932352403	4002395370627
12.5	151	101	5	1	4932352404	4002395370634
13	151	101	5	1	4932352405	4002395370641



THUNDERWEB - DIN 338 - cassettes

Omschrijving	Geleverd in	Aantal	Bestelhoeveelheid	Artikelnummer	EAN-code
Set THUNDERWEB HSS-G (19-delig)					
Inhoud: Ø 1 / 1.5 / 2 / 2.5 / 3 / 3.5 / 4 / 4.5 / 5 / 5.5 / 6 / 6.5 / 7 / 7.5 / 8 / 8.5 / 9 / 9.5 / 10 mm	Kunststof cassette	19	1	4932499766	4058546569303
Set THUNDERWEB HSS-G (25-delig)					
Inhoud: Ø 1 / 1.5 / 2 / 2.5 / 3 / 3.5 / 4 / 4.5 / 5 / 5.5 / 6 / 6.5 / 7 / 7.5 / 8 / 8.5 / 9 / 9.5 / 10 / 10.5 / 11 / 11.5 / 12 / 12.5 / 13 mm.	Kunststof cassette	25	1	4932499767	4058546569310

DESIGNED FOR USE IN
PACKOUT™



Metaalboren HSS-Ground lang - DIN 340 - 5 en 10 stuks

Boorkwaliteit: hoge kwaliteit sneldraaistaal.

Splitpunt boorpunt DIN 1412 C.

Rechtsdraaiende snijhoek.

Hoek boorpunt: 135°.

Uitstekend geschikt voor boren van diepe gaten in kanalen of gebogen secties.

Geschikt voor boren in staal, gietijzer, gelegeerd en niet-gelegeerd materiaal tot 900 N/mm².

Ook geschikt voor hout en kunststof.



Diameter (mm)	Totale lengte (mm) A	Werklengte (mm) B	Aantal	Bestelhoeveelheid	Artikelnummer	EAN-code
2.0	85	56	10	1	4932430328	4002395379897
2.5	95	62	10	1	4932430329	4002395379903
3.0	100	66	10	1	4932430330	4002395379910
3.5	112	73	10	1	4932430331	4002395379927
4.0	119	78	10	1	4932430332	4002395379934
4.5	126	82	10	1	4932430333	4002395379941
5.0	132	87	10	1	4932430334	4002395379958
5.5	139	91	10	1	4932430335	4002395379965
6.0	139	91	10	1	4932430336	4002395379972
6.5	148	97	10	1	4932430337	4002395379989
7.0	156	102	10	1	4932430338	4002395379996
8.0	165	109	10	1	4932430339	4002395380008
9.0	175	115	10	1	4932430340	4002395380015
10.0	184	121	10	1	4932430341	4002395380022
11.0	195	128	5	1	4932430342	4002395380039
12.0	205	134	5	1	4932430343	4002395380046
13.0	205	134	5	1	4932430344	4002395380053

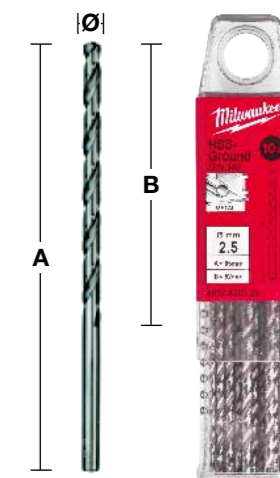

ACCESSOIRES

Metaalboren HSS-G kort - DIN 1897 - 5 en 10 stuks

Boorkwaliteit: hoge kwaliteit sneldraaistaal. Boorpuntgeometrie: splitpunt boorpunt DIN 1412 C. Punthoek: 135°. Tolerantie: h8. Spiraal- / schroefhoek: type N spiraalvormige, normale hoek 20 – 30°. Rechtsdraaiende snijhoek. Oppervlak / kleur: gepolijst zilver. Bestand tegen hoge druk op de boorpunt dankzij korte totaallengte. Uitstekende concentriciteit. Gepolijst type N spiraal met rechtsdraaiende snijhoek elimineert vastklemmen voor snellere materiaalverwijdering en voor sneller boren met minder inspanning. Toepassing: uitstekend geschikt voor boren van gaten in plaat- en dunwandige materialen. Geschikt voor boren in plaatstaal, dun gelegeerd en niet-gelegeerd materiaal tot 900 N/mm². Ook geschikt voor hout en kunststof.

Diameter (mm)	Totale lengte (mm) A	Werk lengte (mm) B	Aantal	Bestelhoeveelheid	Artikelnummer	EAN-code
2.0	38	12	10	1	4932352200	4002395368532
2.5	43	14	10	1	4932352201	4002395368549
3.0	46	16	10	1	4932352202	4002395368556
3.2	49	18	10	1	4932352203	4002395368563
3.3	49	18	10	1	4932352204	4002395368570
3.5	52	20	10	1	4932352205	4002395368587
3.7	52	20	10	1	4932352206	4002395368594
4.0	55	22	10	1	4932352207	4002395368600
4.2	55	22	10	1	4932352208	4002395368617
4.5	58	24	10	1	4932352209	4002395368624
4.8	62	26	10	1	4932352210	4002395368631
5.0	62	26	10	1	4932352211	4002395368648
5.2	62	26	10	1	4932352212	4002395368655
5.5	66	28	10	1	4932352213	4002395368662
6.0	66	28	10	1	4932352214	4002395368679
6.5	70	31	10	1	4932352215	4002395368686
7.0	74	34	5	1	4932352216	4002395368693
7.5	74	34	5	1	4932352217	4002395368709
8.0	79	37	5	1	4932352218	4002395368716
8.5	79	37	5	1	4932352219	4002395368723
9.0	84	40	5	1	4932352220	4002395368730
10.0	89	43	5	1	4932352221	4002395368747



HSS-G metaalboren - dubbelzijdig - 10 st.

Boorkwaliteit: hoge kwaliteit sneldraaistaal. Boorpuntgeometrie: splitpunt boorpunt DIN 1412 C. Hoek boorpunt: 135°. Tolerantie: h8. Spiraal- / schroefhoek: type N spiraalvormige, normale hoek 20 – 30°. Rechtsdraaiende snijhoek. Oppervlak / kleur: gepolijst zilver. Splitpunt boorpunt voor een goede centrering. Beide uiteinden kunnen worden gebruikt. Dankzij z'n korte lengte kan de boor worden gebruikt bij hoge voedingskrachten zonder het risico van breken. Uitstekende concentriciteit. Gepolijst type N spiraal met rechtsdraaiende snijhoek elimineert vastklemmen voor snellere materiaalverwijdering en voor sneller boren met minder inspanning. Toepassing: geschikt boren in staal, non-ferro metalen en kunststof. Het meest geschikt voor dunne plaatmaterialen, bijv. klinknagelgaten.

Diameter (mm)	Totale lengte (mm) A	Werk lengte (mm) B	Aantal	Bestelhoeveelheid	Artikelnummer	EAN-code
2.5	43	10	10	1	4932352222	4002395368754
3.0	46	11	10	1	4932352223	4002395368761
3.2	49	12	10	1	4932352224	4002395368778
3.3	49	12	10	1	4932352225	4002395368785
3.5	52	14	10	1	4932352226	4002395368792
4.0	55	14	10	1	4932352227	4002395368808
4.1	55	14	10	1	4932352228	4002395368815
4.2	55	14	10	1	4932352229	4002395368822
4.5	58	16	10	1	4932352230	4002395368839
4.8	62	18	10	1	4932352231	4002395368846
5.0	62	18	10	1	4932352232	4002395368853
5.5	66	19	10	1	4932352233	4002395368860
6.0	66	19	10	1	4932352234	4002395368877



Metaalboren HSS-Rolforged - DIN 338 - 5 en 10 stuks

Uit sneldraaistaal vervaardigde metaalboren volgens DIN 338. Met oxidecoating voor snelle verwijdering van metaaldeeltjes. Beitelvormige boorpunt met 118°. Type N spiraalvormige, normale hoek. Geschikt voor boren in staal, gietijzer, gelegeerde en nietgelegeerde materialen tot 800 N/mm². Kleur: zwart.

Diameter (mm)	Totale lengte (mm) A	Werk lengte (mm) B	Aantal	Bestelhoeveelheid	Artikelnummer	EAN-code
1.0	34	12	10	1	4932363444	4002395329458
1.5	40	18	10	1	4932363449	4002395329502
2.0	49	24	10	1	4932363454	4002395329557
2.5	57	30	10	1	4932363459	4002395329601
3.0	61	33	10	1	4932363464	4002395329656
3.2	65	36	10	1	4932363466	4002395329670
3.5	70	39	10	1	4932363469	4002395329700
4.0	75	43	10	1	4932363474	4002395329755
4.2	75	43	10	1	4932363476	4002395329779
4.5	80	47	10	1	4932363479	4002395329809
4.8	86	52	10	1	4932363482	4002395329830
5.0	86	52	10	1	4932363484	4002395329854
5.5	93	57	10	1	4932363489	4002395329908
6.0	93	57	10	1	4932363494	4002395329953
6.5	101	63	10	1	4932363499	4002395330003
6.8	109	69	10	1	4932363502	4002395330034
7.0	109	69	10	1	4932363504	4002395330058
7.5	109	69	10	1	4932363509	4002395330102
8.0	117	75	10	1	4932363514	4002395330157
8.5	117	75	10	1	4932363519	4002395330201
9.0	125	81	10	1	4932363524	4002395330256
9.5	125	81	10	1	4932363529	4002395330300
10.0	133	87	10	1	4932363534	4002395330355
10.5	133	87	5	1	4932363539	4002395330409
11.0	142	94	5	1	4932363544	4002395330454
11.5	142	94	5	1	4932363549	4002395330508
12.0	151	101	5	1	4932363554	4002395330553
12.5	151	101	5	1	4932363559	4002395330607
13.0	151	101	5	1	4932363564	4002395330652



Metaalboren HSS-Rolforged - DIN 338 - cassettes

Omschrijving	Geleverd in	Aantal	Bestelhoeveelheid	Artikelnummer	EAN-code
Set HSS-R metaalboren (19-delig) in metalen cassette					
① Ø 1 / 1.5 / 2 / 2.5 / 3 / 3.5 / 4 / 4.5 / 5 / 5.5 / 6 / 6.5 / 7 / 7.5 / 8 / 8.5 / 9 / 9.5 / 10 mm.	Metalen cassette	19	1	4932352468	4002395371273
Set HSS-R metaalboren (25-delig) in metalen cassette					
② Ø 1 / 1.5 / 2 / 2.5 / 3 / 3.5 / 4 / 4.5 / 5 / 5.5 / 6 / 6.5 / 7 / 7.5 / 8 / 8.5 / 9 / 9.5 / 10 / 10.5 / 11 / 11.5 / 12 / 12.5 / 13 mm.	Metalen cassette	25	1	4932352469	4002395371280



Metaalboren HSS-Rollforged - DIN 338 met gereduceerde schacht

Uit sneldraaistaal vervaardigde rolgewalste metaalboren volgens DIN 338.

Met oxidecoating voor snelle verwijdering van metaaldeeltjes.

Beitelvormige boorpunt met 118°.

Type N spiraalvormige, normale hoek.

Geschikt voor boren in staal, gietijzer, gelegerde en nietgelegerde materialen tot 800 N/mm².

Kleur: zwart.

Ø 13,5 mm - Ø 16 mm = 10 mm schacht / Ø 16,5 mm - Ø 20 mm = 13 mm schacht

Diameter (mm)	Totale lengte (mm) A	Werklengte (mm) B	Aantal	Bestelhoeveelheid	Artikelnummer	EAN-code
13.5	160	108	1	1	4932373318	4002395348435
14.0	160	108	1	1	4932373319	4002395348442
14.5	169	108	1	1	4932373320	4002395348459
15.0	169	114	1	1	4932373321	4002395348466
15.5	178	120	1	1	4932373322	4002395348473
16.0	178	120	1	1	4932373323	4002395348480
16.5	184	125	1	1	4932373324	4002395348497
17.0	184	125	1	1	4932373325	4002395349104
17.5	191	130	1	1	4932373326	4002395349111
18.0	191	130	1	1	4932373327	4002395349128
18.5	198	135	1	1	4932373328	4002395349135
19.0	198	135	1	1	4932373329	4002395349142
19.5	205	140	1	1	4932373330	4002395349159
20.0	205	140	1	1	4932373331	4002395349166

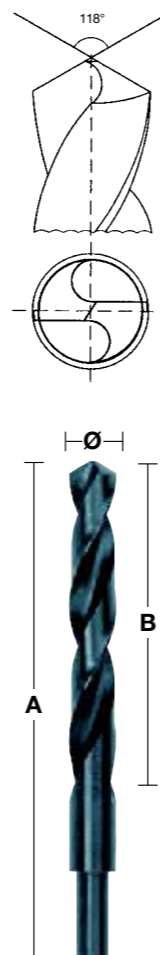

Metaalboren HSS-Rollforged - DIN 338 - 345-delig kabinet

Diameter (mm)	Totale lengte (mm) A	Werklengte (mm) B	Aantal	Bestelhoeveelheid	Artikelnummer	EAN-code
Metaalboren HSS-Rollforged in kabinet (345-delig)			345	1	4932352674	4002395373321
1.0	34	12	20			
1.5	40	18	20			
2	49	24	20			
2.5	57	30	20			
3	61	33	20			
3.5	70	39	20			
4	75	43	20			
4.5	80	47	20			
5	86	52	20			
5.5	93	57	20			
6	93	57	20			
6.5	101	63	20			
7	109	69	10			
7.5	109	69	10			
8	117	75	20			
8.5	117	75	10			
9	125	81	10			
9.5	125	81	5			
10	133	87	10			
10.5	133	87	5			
11	142	94	5			
11.5	142	94	5			
12	151	101	5			
12.5	151	101	5			
13	151	101	5			



HSS G Boor Tap Combinatie

3-in-1 HSS-G boor: boren, draadsnijden en ontbramen in één bewerking

Geschikt voor gebruik met accu- of snoerboormachines

1/4" HEX, E6.3.

IMPACT RATED: geschikt voor accu slagschroevendraaiers wanneer de aanbevolen boorsnelheid wordt aangehouden

Schroefdraad: metrisch ISO-draad DIN 13

Geschikt voor boren in kunststof, plaatstaal en ongelegeerd materiaal tot 800 N/mm²

Gebruik altijd een geschikte snijolie

Lengte (mm)	Screw size	Aantal	Bestelhoeveelheid	Artikelnummer	EAN-code
52	M3	1	1	4932498261	4058546521301
52	M4	1	1	4932498262	4058546521318
57	M5	1	1	4932498263	4058546521325
57	M6	1	1	4932498264	4058546521332
57	M8	1	1	4932498265	4058546521349
58	M10	1	1	4932498266	4058546521356

1/4" HSS-G Combi Drill Tap Set

6 1 4932498267 4058546521363

M3, M4, M5, M6, M8, M10



DESIGNED FOR USE IN
PACKOUT



NIEUWE COBALT STAPPENBOREN



Nieuwe Aluminium Chroom Nitraat (AlCrN) coating voor 10x langere levensduur versus MILWAUKEE® standaard stappenboor. Voor staal en roestvast staal.

MATERIALEN:



- 1 RAPID STRIKE TIP™: Zelfcentrerende boorpunt voor betere centrering - minder verschuiving en sneller boren zonder voorboren
- 2 Optimale randgeometrie voor 2x sneller en vloeiender boren.
- 3 Speciale punt- en stappengeometrie voor de beste prestaties zonder vast te lopen - Minder kans op vastlopen bij het gebruik van snoerloze machines en voorkomt vervorming van het materiaal.
- 4 Gemaakt van op maat gemaakt staal met zwarte oxide coating voor 4x langere levensduur.
- 5 Lasergegraveerde maatmarkeringen voor de beste zichtbaarheid op lange termijn.
- 6 Elke stap is reliëfgeslepen om automatisch te boren en te ontbramen.
- 7 3-vlakkenschicht om te voorkomen dat de stappenboor wegglijdt in de boorkop en om een maximale overdracht van het koppel te waarborgen



SECTOREN:



Boren van panelen en kasten voor elektriciteitsinstallatie



Toegangsgaten voor leidingen en installatie



Diverse maten en gatvergroting



Gaten voor kabelinstallatie



Verskillende toepassingen, maten en vergroting van gaten

Cobalt stappenboren

NIEUW

Nieuwe aluminium chroomnitride (AlCrN) coating voor 10x langere levensduur dan MILWAUKEE® standaard stappenboormachine. Voor staal en roestvrij staal.

RAPID STRIKE TIP™: Nauwkeurig starten zonder lopen en snel boren zonder het materiaal voor te boren.

Speciale punt- en stappeometrie voor storingsvrije prestaties - minder risico van vastlopen van de boor bij gebruik met accugereedschap en voorkomt ook vervorming van het geboorde materiaal.

Geoptimaliseerde geometrie van geslepen snijkanten met 2 spiralen voor 2 x sneller en soepeler snijden.

Met 3 platte veilige handgrepen om te voorkomen dat de stapboor in de klauwplaat glijdt en om een maximale overdracht van het koppel te garanderen.

Lasergegraveerde maataanduidingen voor de beste zichtbaarheid op lange termijn.

Omschrijving	Schachtdiameter (mm)	Totale lengte (mm)	Aantal stappen	Aantal	Bestelhoeveelheid	Artikelnummer	EAN-code
1 4 - 20 mm	8	62	10	1	1	48899372	045242603862
2 6 - 35 mm	10	86	16	1	1	48899395	045242567676
3 M6 - M32	10	90	14	1	1	48899380	045242567652
4 Cobalt stappenboorset (2 stuks) 4 - 20 mm, 6 - 35 mm				2	1	48899398	045242529216

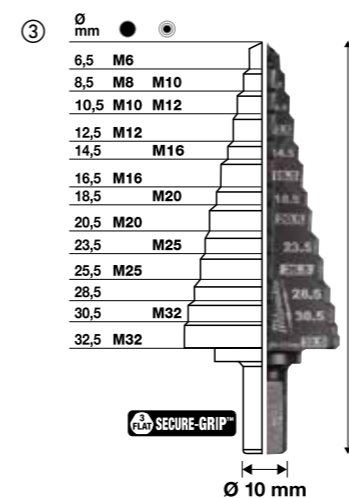
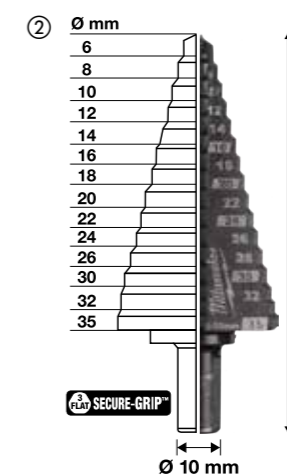
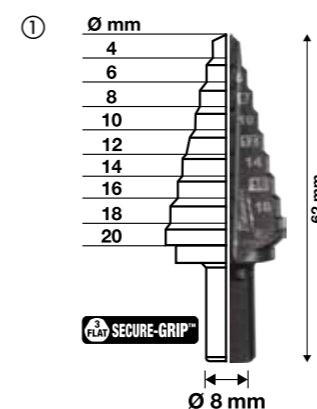

SHOCKWAVE™ IMPACT DUTY

SHOCKWAVE™ IMPACT DUTY stappenboren

SHOCKWAVE™ IMPACT DUTY-stapboormachines zijn ontworpen om de beste prestaties te leveren in slagboormachines en ook de veelzijdigheid om te worden gebruikt in boormachines. De 1/4" Hex-schacht met een geoptimaliseerde SHOCKZONE™ zorgt voor maximale duurzaamheid door vroegtijdige schachtbreken te voorkomen. De nieuwe Titanium Aluminium Nitride coating helpt de warmteontwikkeling te verminderen voor een 5x langere levensduur. RAPID STRIKE TIP™: Nauwkeurig starten zonder lopen en snel boren zonder het materiaal voor te boren. Dubbel spiraalvormig ontwerp: Geoptimaliseerd voor de snelheid van de slagmachine en voor soepel, vastgelopen boren. Lasergegraveerde markeringen: Slijten niet weg met de tijd.



Omschrijving	Schachtdiameter (mm)	Totale lengte (mm)	Aantal stappen	Aantal	Bestelhoeveelheid	Artikelnummer	EAN-code
① 4 - 12 mm / 1"	1/4" Hex	83	9	1	1	48899261	045242505166
② 4 - 12 mm / 2"	1/4" Hex	83	5	1	1	48899262	045242505173
③ 4 - 20 mm	1/4" Hex	83	9	1	1	48899263	045242505180
④ 4 - 30 mm	1/4" Hex	95	12	1	1	48899265	045242505203
SHOCKWAVE™ IMPACT DUTY stappenboren set (3st)				3	1	48899266	045242505210
⑤ 4 - 12 mm / 1, 4 - 20 mm, 4 - 30 mm							

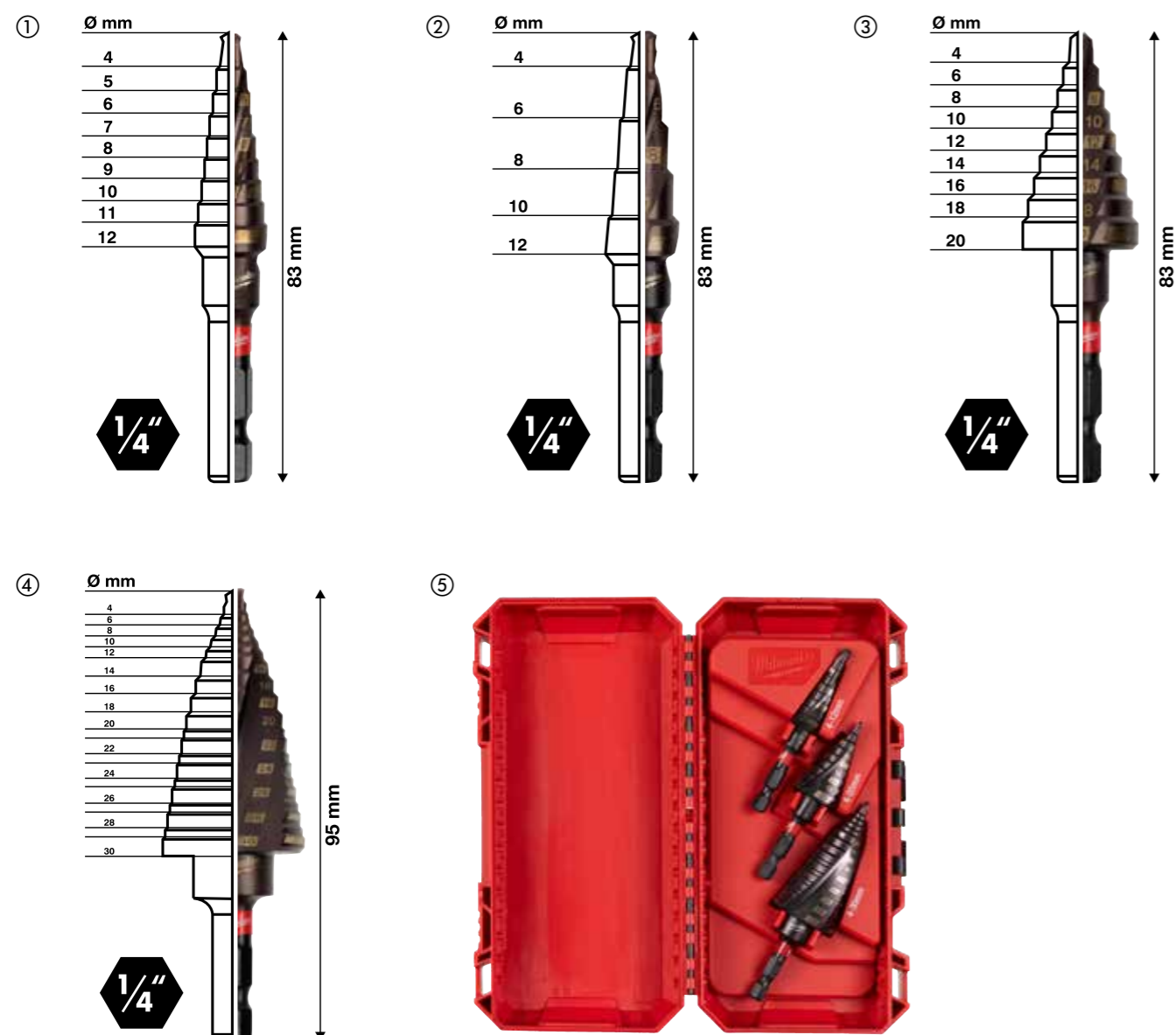

Stappenboren

Omschrijving	Schachtdiameter (mm)	Totale lengte (mm)	Aantal stappen	Aantal	Bestelhoeveelheid	Artikelnummer	EAN-code
① PG 7 - PG 21	10	68	9	1	1	48899321	045242364060
② M 6 - M 32	10	92	13	1	1	48899332	045242344437
③ 4 - 12 mm / 1	6	65	9	1	1	48899301	045242342532
④ 4 - 20 mm	8	65	9	1	1	48899320	045242344406
⑤ 6 - 35 mm	10	90	14	1	1	48899335	045242344413
⑥ 6 - 40.5 mm	10	90	17	1	1	48899340	045242547777
Set stappenboren (3-delig)				3	1	48899399	045242344420
⑦ 4 - 12 mm / 1, 4 - 20 mm, 6 - 35 mm							
Combinatie stappenboor & metaalboor set (10st)							
⑧ Stappenboren: 4 - 12 mm / 1, 4 - 20 mm. THUNDERWEB metaalbooren: 2 x 2 mm, 2 x 3 mm, 2 x 4 mm, 1 x 5 mm, 1 x 6 mm				10	1	4932501119	4058546624217

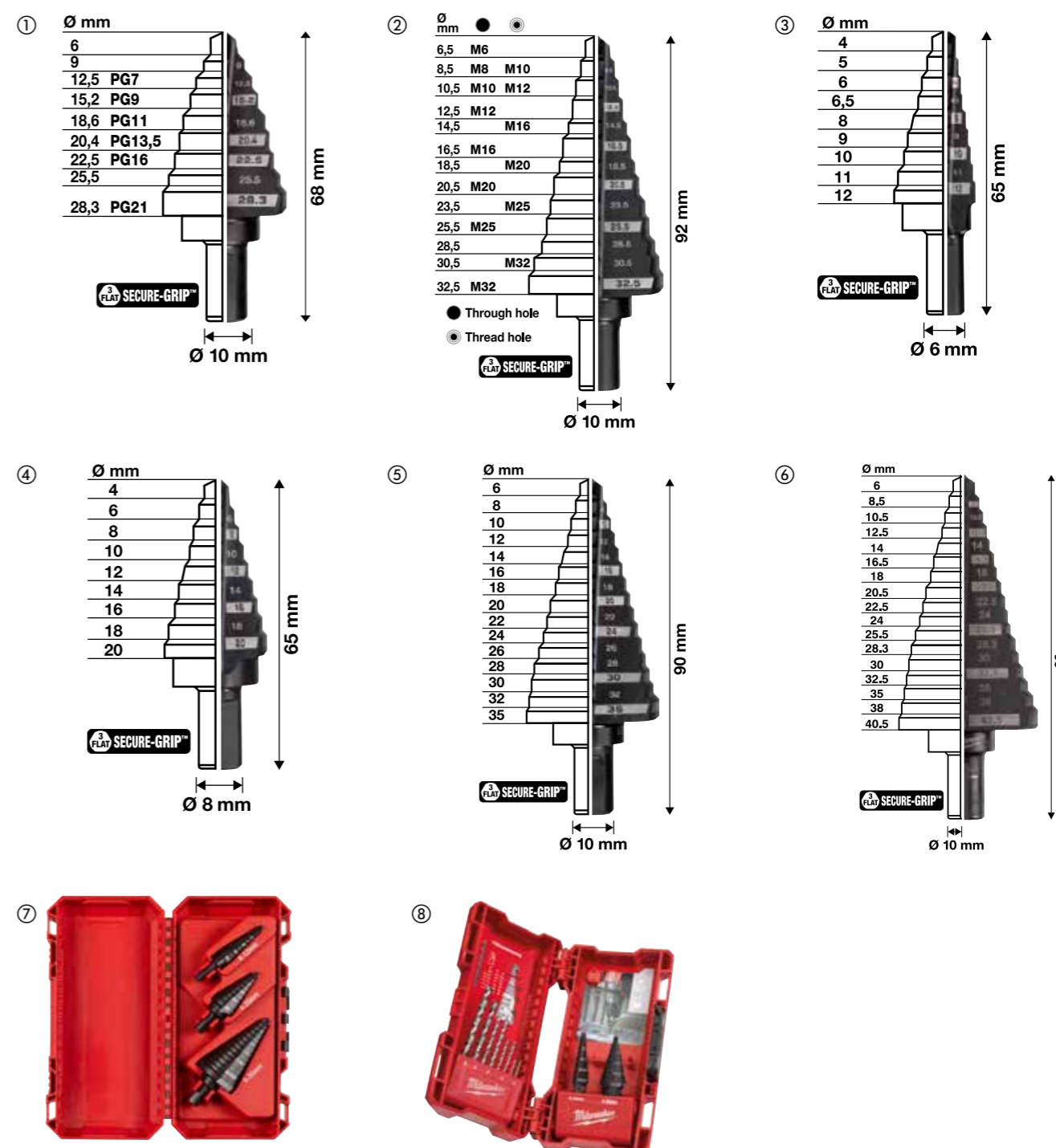

Magnetisch boren

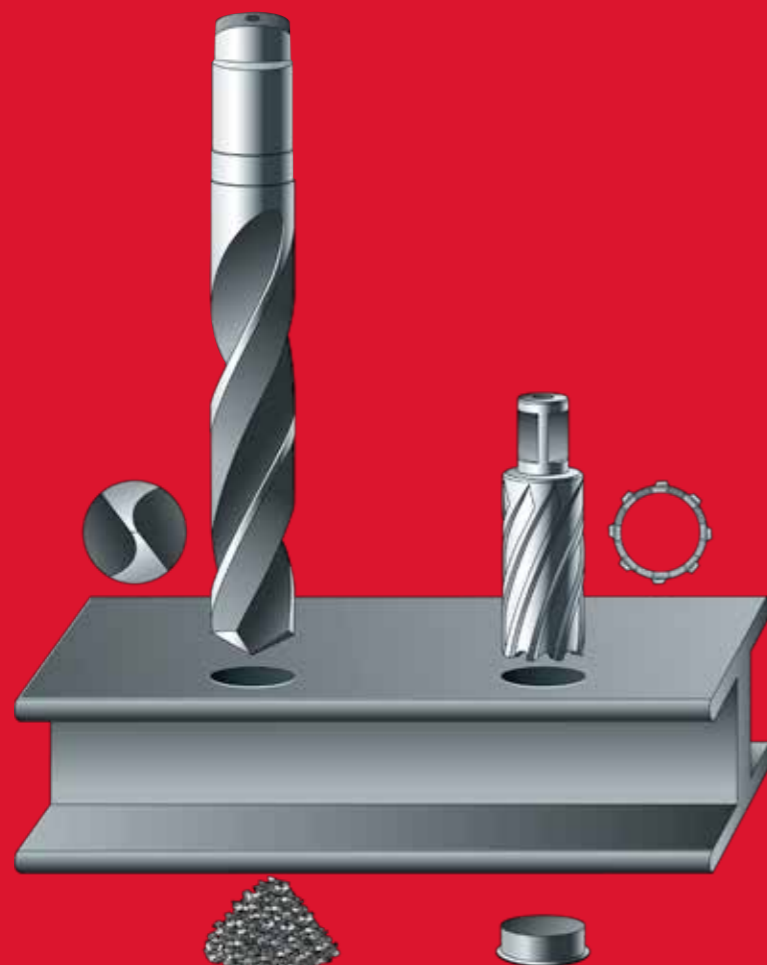

100% sneller

Aanmerkelijke tijdsparingen dankzij de volgende factoren. De spiraalvormige freeskroon freest alleen de omtrek van het gat weg, terwijl de spiraalboor de complete diameter van het gat moet boren. Bovendien bieden twee vlijmscherpe hoeken per snijhoek het voordeel van snellere resultaten en een lagere freesweerstand.

30% hogere productiviteit

De spiraalvormige freeskroon freest alleen het materiaal van de omtrek van het gat. Minder motorvermogen en aandrijfkracht noodzakelijk. Hoe groter de boordiameter des te hoger de energiebesparing.

Langere levensduur

De snijvlakken van de spiraalvormige freeskroon verrichten minder werk dan de spiraalboor, hetgeen resulteert in méér gaten tussen de naslijpbeurten. De 6 mm dikke body verzekert samen met de speciale tandgeometrie voor hoge stabiliteit en reduceren het risico op breuk door overbelasting tot een minimum.

Snelheidsgrafiek

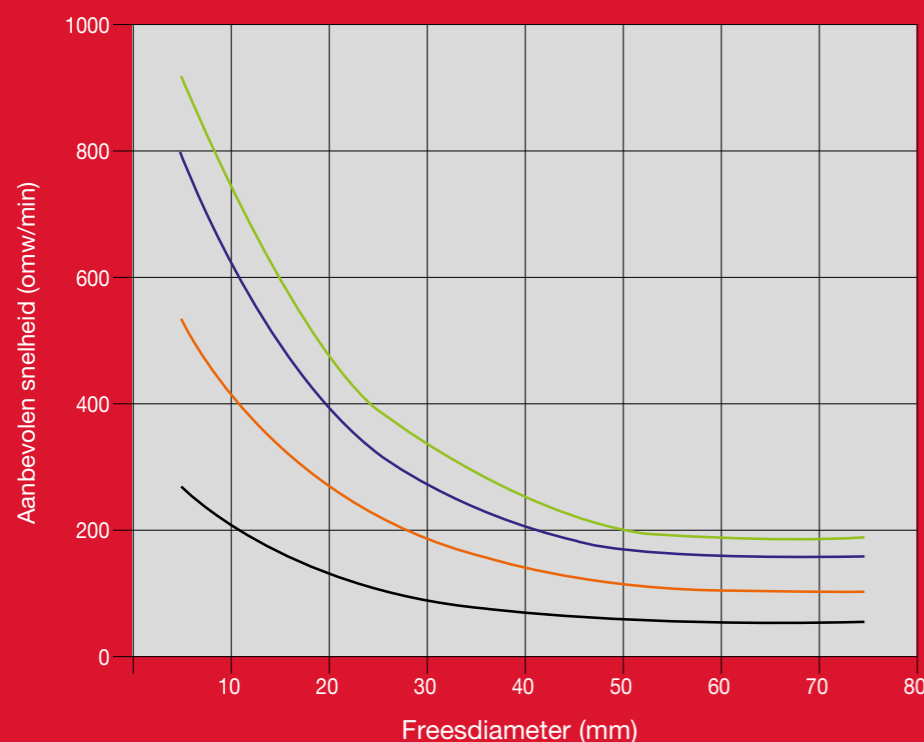

HSS Kernboren 30 mm

Dikwandige HSS-Kernboren
Met standaard 19 mm Weldon-opname.

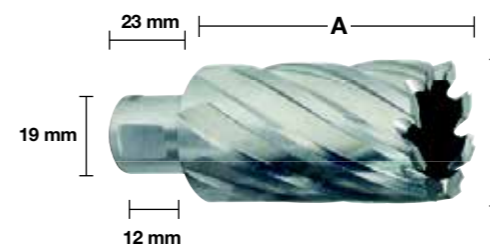

30 mm

Diameter (mm)	Totale lengte (mm) A	Aantal	Bestelhoeveelheid	Artikelnummer	EAN-code
12	30	1	1	4932371740	4002395344161
13	30	1	1	4932371741	4002395344178
14	30	1	1	4932343270	4002395315130
15	30	1	1	4932343271	4002395315147
16	30	1	1	4932343272	4002395315154
17	30	1	1	4932343273	4002395315161
18	30	1	1	4932343274	4002395315178
19	30	1	1	4932343275	4002395315185
20	30	1	1	4932343276	4002395315192
21	30	1	1	4932343277	4002395315208
22	30	1	1	4932343278	4002395315215
23	30	1	1	4932343279	4002395315222
24	30	1	1	4932343280	4002395315239
25	30	1	1	4932343281	4002395315246
26	30	1	1	4932343282	4002395315253
27	30	1	1	4932343283	4002395315260
28	30	1	1	4932343284	4002395315277
29	30	1	1	4932343285	4002395315284
30	30	1	1	4932343286	4002395315291
31	30	1	1	4932343287	4002395315307
32	30	1	1	4932343288	4002395315314
33	30	1	1	4932371742	4002395344185
34	30	1	1	4932371743	4002395344192
35	30	1	1	4932371744	4002395344208
36	30	1	1	4932371745	4002395344215
37	30	1	1	4932371746	4002395344222
38	30	1	1	4932371747	4002395344239
39	30	1	1	4932371748	4002395344246
40	30	1	1	4932371749	4002395344253
41	30	1	1	4932371750	4002395344260
42	30	1	1	4932371751	4002395344277
43	30	1	1	4932371752	4002395344284
44	30	1	1	4932371753	4002395344291
45	30	1	1	4932371754	4002395344307
46	30	1	1	4932371755	4002395344314
47	30	1	1	4932371756	4002395344321
48	30	1	1	4932371757	4002395344338
49	30	1	1	4932371758	4002395344345
50	30	1	1	4932371759	4002395344352

50 mm

Diameter (mm)	Totale lengte (mm) A	Aantal	Bestelhoeveelheid	Artikelnummer	EAN-code
14	50	1	1	4932343289	4002395315352
15	50	1	1	4932343290	4002395315369
16	50	1	1	4932343291	4002395315376
17	50	1	1	4932343292	4002395315383
18	50	1	1	4932343293	4002395315390
19	50	1	1	4932343294	4002395315406
20	50	1	1	4932343295	4002395315413
21	50	1	1	4932343296	4002395315420
22	50	1	1	4932343297	4002395315437
23	50	1	1	4932343298	4002395315444
24	50	1	1	4932343299	4002395315451
25	50	1	1	4932343300	4002395315468
26	50	1	1	4932343301	4002395315475
27	50	1	1	4932343302	4002395315482
28	50	1	1	4932343303	4002395315499
29	50	1	1	4932343304	4002395315505
30	50	1	1	4932343305	4002395315512
31	50	1	1	4932343306	4002395315529
32	50	1	1	4932343307	4002395315536
33	50	1	1	4932371760	4002395344369
34	50	1	1	4932371761	4002395344376
35	50	1	1	4932371762	4002395344383
36	50	1	1	4932371763	4002395344390
37	50	1	1	4932371764	4002395344406
38	50	1	1	4932371765	4002395344413
39	50	1	1	4932371766	4002395344420
40	50	1	1	4932371767	4002395344437
41	50	1	1	4932371768	4002395344444
42	50	1	1	4932371769	4002395344451
43	50	1	1	4932371770	4002395344468
44	50	1	1	4932371771	4002395344475
45	50	1	1	4932371772	4002395344482
46	50	1	1	4932371773	4002395344499
47	50	1	1	4932371774	4002395344505
48	50	1	1	4932371775	4002395344512
49	50	1	1	4932371776	4002395344529
50	50	1	1	4932371777	4002395344536

Omschrijving	Geleverd in	Aantal	Bestelhoeveelheid	Artikelnummer	EAN-code
Uitdrijfspie voor 30 mm freeskroon.		1	1	4932343308	4002395315321
Uitdrijfspie voor 50 mm freeskroon.		1	1	4932343309	4002395315543
Telescopische uitdrijfspie voor 30 mm Kernboor van 15 mm		2	1	49590011	045242364039
Telescopische uitdrijfspie voor 50 mm Kernboor van 15 mm		2	1	49590012	045242364046
Set HSS-freeskronen (6-delig)					
① 6 x HSS freeskronen: Ø 14/16/18/20/22/24 mm - 19 mm Weldon-opname. 1 x centreerstift korte serie - 30 mm	Kunststof koffer	6	1	4932372533	4002395345236



MILWAUKEE® HOLEDOZER™ EN BIG HAWG™



HOLE DOZER™

De MILWAUKEE® HOLE DOZER™ is het werkpaard op de werkplaats dat een onstuitbare duurzaamheid biedt bij de meest veeleisende toepassingen.

Diagonale sleuven helpen het verwijderen van het geboorde materiaal

- Diepste toegang voor dikke pluggen
- Hogere toegang voor dun materiaal
- Minimaliseert stilstand tussen sneden
- Nieuwe coating zorgt voor minder wrijving en verhoogt de boorsnelheid

PLUG JACK™



Variabele 4/6 tanden per inch tandontwerp met een positieve 10° tandhoek biedt de volgende voordelen:

- Snellere en agressievere snede.
- Verbeterde hitteverspreiding tijdens snijden verzekert dat de tanden langer scherp blijven.
- Diepere, gebogen tandholtes bieden een meer efficiënte materiaalverwijdering, dit voorkomt verstopping en hitteopbouw.
- Speciaal gevormde tandhoek heeft minder neiging tot vastlopen in dunnere materialen.

Deze serie gatzagen is de perfecte oplossing voor het snijden van een grote variëteit aan materialen: – Staal met een treksterkte tot 1000 N/mm². – Roestvrijstaal en zuurbestendig staal. – Non-ferro metalen. – Gietijzer. – Aluminium. – Hout. – Vezelplaat (MDF). – Gipsplaat. – Sandwichmaterialen. – PVC.

HOLE DOZER™ Bi-metaal gatzagen

Diameter (mm)	Diameter (inch)	Max. zaagdiepte (mm)	Aantal	Bestelhoeveelheid	Artikelnummer	EAN-code
14	9/16	41	1	1	49560002	045242271061
16	5/8	41	1	1	49560012	045242192922
17	11/16	41	1	1	49560014	045242193639
19	3/4	41	1	1	49560023	045242192632
20	25/32	41	1	1	49560024	045242271016
21	13/16	41	1	1	49560027	045242192649
22	7/8	41	1	1	49560032	045242192878
24	19/16	41	1	1	49560037	045242192885
25	1	41	1	1	49560043	045242192526
27	1 1/16	41	1	1	49560047	045242192892
29	1 1/8	41	1	1	49560052	045242192939
30	1 3/16	41	1	1	49560057	045242192946
32	1 1/4	41	1	1	49560062	045242192977
33	1 5/16	41	1	1	49560067	045242192984
35	1 3/8	41	1	1	49560072	045242192991
37	1 7/16	41	1	1	49560077	045242193028
38	1 1/2	41	1	1	49560082	045242193035
40	1 9/16	41	1	1	49560087	045242193042
41	1 5/8	41	1	1	49560092	045242193073
43	1 11/16	41	1	1	49560097	045242193080
44	1 3/4	41	1	1	49560102	045242193097
46	1 13/16	41	1	1	49560107	045242193127
48	1 7/8	41	1	1	49560112	045242193134
50	1 24/32	41	1	1	49560113	045242271023
51	2	41	1	1	49560117	045242193141
52	2 1/16	41	1	1	49560122	045242193172
54	2 1/8	41	1	1	49560127	045242193189
56	4/6	41	1	1	49560129	045242504664
57	2 1/4	41	1	1	49560132	045242193196
59	2 9/16	41	1	1	49560137	045242193226
60	2 3/8	41	1	1	49560142	045242193233
64	2 1/2	41	1	1	49560147	045242193240
65	2 9/16	41	1	1	49560153	045242193271
67	2 5/8	41	1	1	49560158	045242193288
68	2 11/16	41	1	1	49560159	045242271030
70	2 3/4	41	1	1	49560163	045242193295
73	2 7/8	41	1	1	49560167	045242193325
76	3	41	1	1	49560173	045242193332
79	3 1/8	41	1	1	49560177	045242193349
83	3 1/4	41	1	1	49560183	045242193370
86	3 3/8	41	1	1	49560187	045242193387
89	3 1/2	41	1	1	49560193	045242193394
92	3 5/8	41	1	1	49560197	045242193431
95	3 3/4	41	1	1	49560203	045242193448
98	3 7/8	41	1	1	49560207	045242193479
102	4	41	1	1	49560213	045242193486
105	4 1/8	41	1	1	49560217	045242193493
108	4 1/4	41	1	1	49560223	045242193523
111	4 3/8	41	1	1	49560227	045242193530
114	4 1/2	41	1	1	49560233	045242193547
117	4 5/8	41	1	1	49560239	045242587285
121	4 3/4	41	1	1	49560237	045242193578
127	5	41	1	1	49560243	045242193585
133	5 1/4	41	1	1	49560244	045242271078
140	5 1/2	41	1	1	49560247	045242193592
152	6	41	1	1	49560253	045242193622
160	6 5/16	38	1	1	4932399885	4002395365395
168	6 3/8	38	1	1	4932399886	4002395365401
177	6 31/32	38	1	1	4932399887	4002395365418
200	7 7/8	38	1	1	4932399888	4002395365425
210	8 9/32	38	1	1	4932399889	4002395365432



HOLE DOZER™ Bi-metaal gatzagen - bulkverpakking

Diameter (mm)	Diameter (inch)	Max. zaagdiepte (mm)	Aantal	Bestelhoeveelheid	Artikelnummer	EAN-code
19	3/4	41	1	25	49565090	045242176199
20	25/32	41	1	25	49565091	045242528943
22	7/8	41	1	25	49565100	045242156375
25	1	41	1	25	49565110	045242156382
29	1 1/8	41	1	25	49565120	045242156399
30	1 3/16	41	1	25	49565125	045242243976
32	1 1/4	41	1	25	49565130	045242156412
35	1 3/8	41	1	25	49565140	045242156429
38	1 1/2	41	1	25	49565150	045242156436
41	1 5/8	41	1	25	49565152	045242176229
44	1 3/4	41	1	25	49565155	045242176267
51	2	41	1	25	49565160	045242156443
54	2 1/8	41	1	25	49565165	045242176366
57	2 1/4	41	1	25	49565167	045242176373
60	2 3/8	41	1	25	49565169	045242528950
64	2 1/2	41	1	25	49565170	045242156467
67	2 5/8	41	1	16	49565175	045242176380
68	2 11/16	41	1	16	49565178	045242528967
76	3	41	1	16	49565180	045242176397
89	3 1/2	41	1	9	49565190	045242176403
92	3 5/8	41	1	9	49565195	045242176410
102	4	41	1	9	49565200	045242176427
105	4 1/8	41	1	9	49565205	045242176434



HOLE DOZER™ Bi-metaal gatzagen - sets

Opsplitsing	Aantal	Bestelhoeveelheid	Artikelnummer	EAN-code
Set Hole Dozer gatzagen (7-delig)				
① 5 x gatzagen: Ø 19, 22, 25, 29, 32 mm. Gereedschapshouder voor Ø 14 - 30 mm gatzagen. Spacer en adapter. 1/8" inbusseutel	7	1	49224083	045242310760
Set gatzagen Hole Dozer™ (10-delig)				
② 6 x gatzagen: Ø 25, 32, 40, 54, 68, 76 mm. Gereedschapshouder voor Ø 14 - 30 mm gatzagen. Gereedschapshouder voor Ø 32 - 152 mm gatzagen. 2 x voorboren. 1/8" inbusseutel.	10	1	49224201	045242348091
Set gatzagen Hole Dozer™ (14-delig)				
③ 10 x gatzagen: Ø 19, 22, 25, 29, 32, 35, 38, 44, 51, 57 mm. Gereedschapshouder voor Ø 14 - 30 mm gatzagen. Gereedschapshouder voor Ø 32 - 152 mm gatzagen. 2 x voorboren. 1/8" inbusseutel.	14	1	49224152	045242271047
Set gatzagen Hole Dozer™ (17-delig)				
④ 13 x gatzagen: Ø 20, 22, 25, 32, 40, 44, 51, 57, 64, 65, 67, 68, 76 mm. Gereedschapshouder voor Ø 14 - 30 mm gatzagen. Gereedschapshouder voor Ø 32 - 152 mm gatzagen. 2 x voorboren. 1/8" inbusseutel.	17	1	49224102	045242271054
Koffer gatzagen				
⑤ Opnameschacht met centreerboor (artikelnr. 49567010). Opnameschacht met centreerboor (artikelnr. 49569100). 2x centreerboor, 1/8" inbusseutel (artikelnr. 49960060).	4	1	4932430327	4002395379880
Hole Dozer™ PACKOUT™ gatzagen set (12-delig)				
⑥ 10 x gatzagen: Ø 20, 25, 32, 35, 40, 44, 51, 54, 68, 76 mm. Opnameschacht voor Ø 14 - 30 mm (49567010). Opnameschacht voor Ø 32 - 152 mm. 1/8" inbusseutel	12	1	4932472248	4058546338947
Hole Dozer Quik Lok gatzag set (9-delig)				
⑦ 6 gatenzagen: Ø 25, 32, 40, 54, 68, 76 mm. Quik-Lok houder inclusief voorboor. 1 kleine adaptor, 2 grote adaptors, 3 XL-adaptors. 1 voorboor. 1/8 inch inbusseutel.	9	1	49224771	045242405244
Hole Dozer Quik-Lok gatenzaagset (13-delig)				
⑧ 10 gatenzagen: Ø 19, 22, 25, 29, 32, 35, 38, 44, 51, 57 mm. Quik-Lok houder inclusief voorboor. 4 kleine adaptors, 5 grote adaptors, 1 XL-adaptor met twee pennen. 1 voorboor, 1/8" inbusseutel.	13	1	49224772	045242405251



HOLE DOZER™ Carbide gatzagen

Tot 10x meer levensduur, hoge hitte en slijtvastheid in vergelijking met bi-metaal gaten. 3 Tpi agressieve tandgeometrie met grote groeven voor betere materiaalafname. Offset-tanden voor minder weerstand. PLUG JACK™ gleufgeometrie biedt diepe toegang om dikke pluggen te verwijderen en een grote hefboomwerking voor dunne materialen. Toepassingsgebieden: metaalbewerking (roestvrij staal, hooggelegeerd staal, aluminium) en composieten (kunststoffen, sandwichmateriaal, computervloeren, glasvezel, met kunststof beklede houtplaten, met spijkers ingelegd hout).

HOLE DOZER™
CARBIDE TEETH

Diameter (mm)	Diameter (inch)	Max. zaagdiepte (mm)	Aantal	Bestelhoeveelheid	Artikelnummer	EAN-code
19	3/4	41	1	1	49560702	045242503971
22	7/8	41	1	1	49560704	045242503995
25	1	41	1	1	49560707	045242504008
27	1 1/16	41	1	1	49560807	045242594764
29	1 1/8	41	1	1	49560708	045242504015
32	1 1/4	41	1	1	49560710	045242504022
33	1 3/16	41	1	1	49560711	045242630790
35	1 3/8	41	1	1	49560712	045242504039
38	1 1/2	41	1	1	49560713	045242504053
41	1 5/8	41	1	1	49560714	045242594771
44	1 3/4	41	1	1	49560717	045242504107
48	1 7/8	41	1	1	49560719	045242504114
51	2	41	1	1	49560720	045242504145
54	2 1/8	41	1	1	49560722	045242504152
57	2 1/4	41	1	1	49560724	045242504169
60	2 3/8	41	1	1	49560726	045242504176
64	2 1/2	41	1	1	49560727	045242504183
65	2 9/16	41	1	1	49560728	045242594788
67	2 5/8	41	1	1	49560729	045242504190
68	2 11/16	41	1	1	49560730	045242594795
70	2 3/4	41	1	1	49560731	045242504206
76	3	41	1	1	49560734	045242504220
79	3 1/8	41	1	1	49560735	045242603831
83	3 1/4	41	1	1	49560736	045242504237
86	3 3/8	41	1	1	49560737	045242594801
89	3 1/2	41	1	1	49560738	045242504244
92	3 5/8	41	1	1	49560739	045242504251
102	4	41	1	1	49560742	045242504275
108	4 1/4	41	1	1	49560744	045242504282
114	4 1/2	41	1	1	49560746	045242504299
121	4 3/4	41	1	1	49560847	045242594849
127	5	41	1	1	49560748	045242504305
140	5 1/2	41	1	1	49560848	045242594856
152	6	41	1	1	49560749	045242504312
Carbide Hole Dozer™ set (9-delig)			9	1	49223079	045242533039

5 x carbide gatzagen: Ø 22, 29, 35, 51, 64 mm. Opnameschacht voor Ø 14 - 30 mm (49567010). Opnameschacht voor Ø 32 - 152 mm (49569100). 2 x HSS-Cobalt centreerboren. 1/8" inbusseutel



Bi-metaal aannemers gatzagen

Geoptimaliseerde variabele 4/6de tand geometrie voor sneller snijden en universeel gebruik.
Bimetalen tanden voor duurzaamheid en verhoogde slijtvastheid.
Voor universeel gebruik: staal, non-ferrometalen, hout, gipskartonplaten, kunststoffen.

Diameter (mm)	Diameter (inch)	Max. zaagdiepte (mm)	Aantal	Bestelhoeveelheid	Artikelnummer	EAN-code
14	9/16	38	1	1	4932464671	4058546226169
16	5/8	38	1	1	4932464672	4058546226176
19	3/4	38	1	1	4932464673	4058546226183
20	29/32	38	1	1	4932464674	4058546226190
21	13/16	38	1	1	4932464675	4058546226206
22	7/8	38	1	1	4932464676	4058546226213
24	15/16	38	1	1	4932464677	4058546226220
25	1	38	1	1	4932464678	4058546226237
27	1 1/16	38	1	1	4932464679	4058546226244
29	1 1/8	38	1	1	4932464680	4058546226251
30	1 3/16	38	1	1	4932464681	4058546226268
32	1 1/4	38	1	1	4932464682	4058546226275
35	1 3/8	38	1	1	4932464683	4058546226282
38	1 1/2	38	1	1	4932464684	4058546226299
40	1 9/16	38	1	1	4932464685	4058546226305
43	1 11/16	38	1	1	4932464686	4058546226312
44	1 3/4	38	1	1	4932464687	4058546226329
48	1 7/8	38	1	1	4932464688	4058546226336
51	2	38	1	1	4932464689	4058546226343
54	2 1/8	38	1	1	4932464690	4058546226350
56	4/8	38	1	1	4932464691	4058546226367
57	2 1/4	38	1	1	4932464692	4058546226374
60	2 3/8	38	1	1	4932464693	4058546226381
64	2 1/2	38	1	1	4932464694	4058546226398
65	2 9/16	38	1	1	4932464695	4058546226404
67	2 5/8	38	1	1	4932464696	4058546226411
68	2 11/16	38	1	1	4932464697	4058546226428
70	2 3/4	38	1	1	4932464698	4058546226435
73	2 7/8	38	1	1	4932464699	4058546226442
76	3	38	1	1	4932464700	4058546226459
79	3 1/8	38	1	1	4932464701	4058546226466
83	3 1/4	38	1	1	4932464702	4058546226473
89	3 1/2	38	1	1	4932464703	4058546226480
92	3 5/8	38	1	1	4932464704	4058546226497
98	3 7/8	38	1	1	4932464705	4058546226503
102	4	38	1	1	4932464706	4058546226510
105	4 1/8	38	1	1	4932464707	4058546226527
114	4 1/2	38	1	1	4932464708	4058546226534
121	4 3/4	38	1	1	4932464709	4058546226541
127	5	38	1	1	4932464710	4058546226558
152	6	38	1	1	4932464711	4058546226565



Gatzagen - Systemaccessoires

Omschrijving	Voor gatzagen Ø	Asopname	Gatzaagdraad	Aantal	Bestelhoeveelheid	Artikelnummer	EAN-code
① Opnameschacht	14-30 mm	9.5 mm Hex	1/2" x 20	1	1	4932479465	4058546372590
② Opnameschacht	Ø 32-210 mm	9.5 mm Hex	5/8" x 18	1	1	4932479466	4058546372606
③ Opnameschacht	Ø 32-210 mm	11 mm Hex	5/8" x 18	1	1	4932479467	4058546372613
④ SDS plus opnameschacht	Ø 14-30 mm	SDS-Plus	1/2" x 20	1	1	4932471694	4058546295936
⑤ SDS plus opnameschacht	Ø 32-210 mm	SDS-Plus	5/8" x 18	1	1	4932471695	4058546295943
Verlenging - 300 mm lang	-	9.5 mm Hex	-	1	1	4932479470	4058546372644
⑥ Verlenging - 305 mm lang	-	7/16" Hex	-	1	1	4932479494	4058546372880
⑦ Pilotboor HSS-Grond Ø 6 mm x 89 mm lengte. Past op alle houders				1	1	4932479468	4058546372620
⑦ Loodsboor lang HSS-Grond Ø 6 mm x 100 mm lengte. Past op alle houders				1	1	4932479469	4058546372637
⑧ Centreerboren HSS-Cobalt Ø 6 mm x 89 mm lengte. Past op alle opnameschachten				1	1	4932499257	4058546564216
⑨ Inbusseutel 1/8" voor alle spindels				1	1	43960270	045242825134
⑩ Stelschroef voor spillen en verlengstukken				1	1	06832712	4002395874354



Bi-metaal aannemers gatzagset

Geoptimaliseerde variabele 4/6de tand geometrie voor sneller snijden en universeel gebruik.
Bimetalen tanden voor de beste duurzaamheid en verhoogde slijtvastheid.
Voor universeel gebruik: staal, non-ferrometalen, hout, gipskartonplaten, kunststoffen.

Omschrijving	Aantal	Bestelhoeveelheid	Artikelnummer	EAN-code
Aannemer serie gatzagset - 10st				
① 6 x Gatzagen: Ø 25, 32, 40, 54, 68, 76 mm. Priëel voor Ø 14 - 30 mm. Schacht voor Ø 32 - 152 mm. 2 x boorboren. 1 x inbusseutel	10	1	4932464719	4058546226640
Aannemer serie gatzagset - 14st				
② 10 x Gatzagen: Ø 19, 22, 25, 29, 32, 35, 38, 44, 51, 57 mm. Priëel voor Ø 14 - 30 mm. Schacht voor Ø 32 - 152 mm. 2 x boorboren. 1 x inbusseutel	14	1	4932464720	4058546226657



QUIK-LOK™

UNIVERSELE PASVORM. ONEINDIGE MOGELIJKHEDEN.

Zeg maar dag tegen het gedoe van meerdere adapters. De MILWAUKEE® QUIK-LOK™ Adapter past op elke gatenzaag van 14–210 mm, bij de meeste merken. Met slechts één adapter en drie universele koppelstukken boor je met vertrouwen – ongeacht de klus of toepassing.

Verkrijgbaar in zowel 9,5 mm als 7/16" zeskant, voor maximale veelzijdigheid. Een gat groter maken? Met de nieuwe gatvergroteradapter (van 32–210 mm) is dat net zo eenvoudig. Vereenvoudig je set. Maximaliseer je mogelijkheden.



Makkelijk en snel wisselen van de gatenzaag

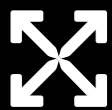

Universele adapters passen op de meeste merken gatenzagen



Past op elke gatenzaag van 14–210 mm



Quik-Lok Gatvergroter Adapter
Art. 4932500553

Systemaccessoires - Holesaws QUIK-LOK

Omschrijving	Voor gatzagen Ø mm	Asopname	Gatzaag-draad	Aantal	Bestelhoeveelheid	Artikelnummer	EAN-code
QUIK-LOK 9,5mm HEX Universele Gatzaaghouder / 14-30 mm adapter	Ø 14-30 mm	9,5 mm Hex	½" x 20	1	1	4932500548	4058546618506
QUIK-LOK 11mm HEX Universele Gatzaaghouder / 14-30 mm + 32-210 mm adapter	Ø 32-210 mm	11 mm Hex	¾" x 18	1	1	4932500549	4058546618513
QUIK-LOK Universele Gatzaaghouder adapter S 14-30 mm	Ø 14-30 mm	½" x 20	½" x 20	5	1	4932500550	4058546618520
QUIK-LOK Universele Gatzaaghouder adapter L 32-51 mm	Ø 32-51 mm	¾" x 18	¾" x 18	5	1	4932500551	4058546618537
QUIK-LOK Universele Gatzaaghouder adapter XL 32-210 mm	Ø 32-210 mm	¾" x 18	¾" x 18	2	1	4932500552	4058546618544
QUIK-LOK Universele Gatzaaghouder Gatvergroter adapter	Ø 32-210 mm	¾" x 18	¾" x 18	1	1	4932500553	4058546618551
Hole Dozer Quik Lok gatzag set (9-delig)							
6 gatenzagen: 25, 32, 40, 54, 68, 76 mm. Quik-Lok houder inclusief voorboor. 1 kleine adaptor, 2 grote adaptors, 3 XL-adaptors. 1 voorboor. 1/8 inch inbusseutel.				9	1	49224771	045242405244
Hole Dozer Quik-Lok gatenzaagset (13-delig)							
10 gatenzagen: 19, 22, 25, 29, 32, 35, 38, 44, 51, 57 mm. Quik-Lok houder inclusief voorboor. 4 kleine adaptors, 5 grote adaptors, 1 XL-adaptor met twee pennen. 1 voorboor, 1/8" inbusseutel.				13	1	49224772	045242405251



Verstelbare gatzaag

Voor het boren van grote diameters voor airco installatie buizen, ventilatiekanalen, plafondspots en speakers.

Stofkap voor 100% stofvrij werken.

Verstelbaar in stappen van 6,4 mm van Ø 51 – 178 mm.

Laser gegraveerde maatindicatie van 51 - 178 mm.

Geschikt voor gipsplaat (max. 25 mm) en systeemplafondplaten. Niet geschikt voor OSB.



Omschrijving	Aantal	Bestelhoeveelheid	Artikelnummer	EAN-code
Verstelbare gatzaag				
① Centreerboor, 2 snijmessen, QL verlengstuk en stofkap	5	1	49560260	045242350261
② QL verlengstuk met 1/4" Hex-opname. 75 mm lang	1	1	4932479553	4058546373474
Set vervangbare messen en centreerboor				
③ Centreerboor, 2 snijmessen en inbussleutel	4	1	49560290	045242346370

HOLE DOZER™ gatzaagen: aanbevolen snijnelheid in omw/min

Ø mm	Ø Inch	Metaal tot 700 N/mm²	Gietijzer	Roestvrij-staal & metaal tot 1000 N/mm²	Non-ferro metaal	Alu-minium	Hout	MDF
14	9/16	580	400	300	790	900	1500	750
16	5/8	550	365	275	730	825	1500	750
17	11/16	500	330	250	665	750	1500	750
19	3/4	460	300	230	600	690	1500	750
20	25/32	425	280	210	560	635	1500	750
21	13/16	425	280	210	560	635	1500	750
22	7/8	390	260	195	520	585	1500	750
23	29/32	370	250	185	500	550	1500	750
25	1	350	235	175	470	525	1500	750
27	1 1/16	325	215	160	435	480	1400	700
29	1 1/8	300	200	150	400	450	1400	700
30	1 3/16	285	190	145	380	425	1400	700
32	1 1/4	275	180	140	380	410	1400	700
33	1 5/16	260	175	135	345	390	1400	700
35	1 3/8	250	165	125	330	375	1400	700
37	1 7/16	240	160	120	315	360	1400	700
38	1 1/2	230	150	115	300	345	1400	700
40	1 9/16	220	145	110	290	330	1200	600
41	1 5/8	210	140	105	280	315	1200	600
43	1 11/16	205	135	100	270	305	1200	600
44	1 3/4	195	130	95	260	295	1200	600
46	1 13/16	190	125	95	250	285	1200	600
48	1 7/8	180	120	90	240	270	1200	600
50	1 31/32	175	120	85	230	260	1200	600
51	2	170	115	85	230	255	1200	600
52	2 1/16	165	110	80	220	245	1200	600
57	2 1/4	150	100	75	200	225	1000	500
58	2 19/32	145	100	75	195	225	1000	500
59	2 5/16	145	100	75	195	225	1000	500
60	2 3/8	140	95	70	190	220	1000	500
63	2 31/64	135	90	65	180	205	900	450
64	2 1/2	135	90	65	180	205	900	450
65	2 9/16	130	85	65	175	200	800	400
68	2 11/16	125	80	60	160	185	800	400
73	2 7/8	120	80	60	160	180	800	400
76	3	115	75	55	150	170	700	350
79	3 1/8	110	70	55	140	165	700	350
83	3 1/4	105	50	40	140	155	700	350
86	3 3/8	100	45	30	130	150	500	250
89	3 1/2	95	45	30	130	145	500	250
92	3 5/8	95	60	45	120	140	500	250
95	3 3/4	90	60	45	120	135	500	250
98	3 7/8	90	60	45	120	135	500	250
102	4	85	55	40	110	130	400	200
105	4 1/8	80	55	40	110	120	400	200
111	4 3/8	80	50	40	100	120	300	150
114	4 1/2	75	50	35	100	105	300	150
121	4 3/4	75	50	35	95	95	300	150
127	5	65	45	30	90	90	200	100
133	5 1/4	60	40	25	85	85	200	100
140	5 1/2	60	40	25	85	85	200	100
146	5 3/4	55	35	25	75	75	200	100
152	6	55	35	25	75	75	200	100
160	6 5/16	50	30	25	60	60	150	75
168	6 5/8	50	30	25	55	55	150	75
177	6 31/32	45	25	25	55	55	150	75
200	7 7/8	40	25	25	50	50	100	50
210	8 9/32	40	20	25	50	50	100	50
	-	Snijolie	Droog	Snijolie	Snijolie	Terpentine	Droog	Droog



Snelheid aanpassen!

Werken met hogere snelheden dan aanbevolen zal de levensduur van de gatzaag verkorten en leiden tot inefficiënte snijresultaten.



Voedingsdruk!

Houd rekening met variabelen in materiaal en toepassing. Gebruik voldoende voedingsdruk om goede materiaalverwijdering te bevorderen. Reduceer de druk als de gatzaag heet wordt of als de tanden in het materiaal verstopt raken.

Onvoldoende voedingsdruk maakt de tandpunten vroegtijdig stomp, terwijl te veel druk de tanden juist volledig kunnen vernietigen.



Koelmiddel!

Snijolie biedt bij het snijden in metalen diverse voordelen. Het koelt de gatzaag en het werkstuk. Het reduceert hittevorming en wrijving die de levensduur van de gatzaag kunnen verkorten. Het bevordert tevens het verwijderen van metaalslijpsel van het snijvlak. Toepassing van koelmiddel verlengt de levensduur van uw gatzaag met 500%.

T.C.T. roestvast stalen gatzagen

Hardmetalen tandtechnologie zorgt voor de beste prestaties, snelheid en 10x langere levensduur dan standaard bimetalen gatzagen. De tanden kunnen ook opnieuw worden geslepen
Extra diepe zaagdiepte van 25 mm voor het boren in plaatmateriaal en buizen
Gatzaag uit één massief geheel vermindert wiebelen en trillingen voor nauwkeurig boren
Veiligheidsstop voorkomt overmatig boren voor de beste veiligheid
De uitwerpveer helpt materiaal uitwerpen, voorkomt vastlopen en bespaart tijd
De 3 vlakke schachtopname voorkomt wegglijden om een maximale koppeloverdracht te garanderen. Diameters 16-76 mm met 10 mm en >80 mm met 13 mm 3-vlakke schachtopname
Vervangbare centreerboor en veer
Gebruik een koelsmeermiddel om de levensduur van de gatzaag te verlengen. Gebruik voor metalen snijolie, voor aluminium terpentijn, voor kunststoffen water en voor gietijzer boor droog
Geschikt voor het boren van staal (<1200 N/mm²) tot 4 mm, roestvrij staal tot 2 mm, aluminium, zink, gietijzer, koper, glasvezel en PVC

Diameter (mm)	Max. zaagdiepte (mm)	Aantal	Bestelhoeveelheid	Artikelnummer	EAN-code
16	25	1	1	4932479033	4058546363239
18	25	1	1	4932479034	4058546368289
19	25	1	1	4932479035	4058546368296
20	25	1	1	4932479036	4058546368302
22	25	1	1	4932479037	4058546368319
24	25	1	1	4932479038	4058546368326
25	25	1	1	4932479039	4058546368333
29	25	1	1	4932479040	4058546368340
30	25	1	1	4932479041	4058546368357
32	25	1	1	4932479042	4058546368364
35	25	1	1	4932479043	4058546368371
38	25	1	1	4932479044	4058546368388
40	25	1	1	4932479045	4058546368395
44	25	1	1	4932479046	4058546368401
45	25	1	1	4932479047	4058546368418
50	25	1	1	4932479048	4058546368425
51	25	1	1	4932479049	4058546368432
54	25	1	1	4932479050	4058546368449
60	25	1	1	4932479051	4058546368456
64	25	1	1	4932479052	4058546368463
70	25	1	1	4932479053	4058546368470
76	25	1	1	4932479054	4058546368487
80	25	1	1	4932479055	4058546368494
85	25	1	1	4932479056	4058546368500
102	25	1	1	4932479057	4058546368517
T.C.T. gatzaag set (4-delig)		4	1	4932479058	4058546368524
4 x T.C.T. gatzaag: Ø16, 20, 25, 32 mm. 1/8" inbusseleutel					
Centreerboor (Ø6 x 76mm) inclusief veer voor T.C.T. gatzaag		1	1	4932479059	4058546368531
Veer voor T.C.T. gatzaag centreerboor		3	1	4932479060	4058546368548
Stelschroef M6 voor T.C.T. gatzaag opnameschacht		3	1	4932479061	4058546368555



Gatzaag Ø mm	Snelheid - rpm	
	Staal < 800N/mm ²	Roestvast staal / staal < 1200N/mm ²
16	995	696
20	796	557
25	637	446
30	531	371
35	455	318
40	398	279
45	354	248
50	318	223
55	289	203
60	265	186
65	245	171
70	227	159
75	212	149
80	199	139
85	187	131
90	177	124
95	168	117
100	159	111

BIG HAWG™ multimateriaal gatzagen

BIG HAWG™ gatzaag voor meerdere materialen zijn ideaal voor elektriciens, timmerlieden, keukenfitters en alle gerelateerde verwarmings-, ventilatie- en sanitairwerkzaamheden.
Ontworpen voor gebruik met een breed scala aan materialen:
Bricks * - geschikt voor zowel volle bakstenen als bakstenen met holtes.
Cellenbetonblokken *, lichtgewicht aggregaatblokken en windblokken.
Kalkzandsteenbouwstenen met zachte dichtheid tot een hardheid van 30 N / mm².
Naaldhout, spaanplaat, multiplex, vezelspaanderplaten van medium dichtheid (MDF).
Kunststof en kunststof gecoate plaat (Contiboard).
* Niet geschikt voor gebruik in harde materialen zoals beton, graniet, kalkzandsteenblok met een middelhoge tot harde dichtheid, natuursteen en harde steen met een hardheid van meer dan 30 N / mm²



Diameter (mm)	Max. zaagdiepte (mm)	Aantal tanden	Aantal	Bestelhoeveelheid	Artikelnummer	EAN-code
25	60	2	1	1	4932464921	4058546228668
30	60	2	1	1	4932464922	4058546228675
35	60	2	1	1	4932464923	4058546228682
44	60	2	1	1	4932464924	4058546228699
51	60	3	1	1	4932464925	4058546228705
54	60	3	1	1	4932464926	4058546228712
57	60	3	1	1	4932464927	4058546228729
65	60	3	1	1	4932464928	4058546228736
68	60	3	1	1	4932464929	4058546228743
70	60	3	1	1	4932464930	4058546228750
76	60	3	1	1	4932464931	4058546228767
82	60	3	1	1	4932464932	4058546228774
92	60	3	1	1	4932464933	4058546228781
102	60	3	1	1	4932464934	4058546228798
108	60	3	1	1	4932464935	4058546228804
117	60	3	1	1	4932464936	4058546228811
133	60	3	1	1	4932464937	4058546228828
159	60	3	1	1	4932464938	4058546228835



BIG HAWK Carbide Set

Omschrijving	Aantal	Bestelhoeveelheid	Artikelnummer	EAN-code
BIG HAWK™ Multi. Mat. 10 st Set				
35, 44, 51, 57, 68, 76 mm. 1 x as met piloot boor. 2 x pilootboor. 1 x diamantvrij. 1 x inbusseleutel	10	1	4932464939	4058546228842



BIG HAWG™ multi materiaal - systeem accessoires

Omschrijving	Aantal	Bestelhoeveelheid	Artikelnummer	EAN-code
① Big Hawg Multi. Mat. Stuurboor - 1 st	1	1	4932464940	4058546228859
② BIG HAWG™ 7/16" multimaterialenhouder met centreerboor	1	1	4932464941	4058546228866
③ Platte centreerboor 3/8" (alleen voor hout)	1	1	48271401	045242121397



Gatzagen HCS

Geoptimaliseerde 5 Tpi-tandgeometrie voor zuivere sneden in zachte materialen.
Voor gebruik in kunststof en gipsplaten.

Diameter (mm)	Max. zaagdiepte (mm)	Aantal	Bestelhoeveelheid	Artikelnummer	EAN-code
121	96	1	1	4932472076	4058546324728
127	96	1	1	4932472077	4058546324735
133	96	1	1	4932472078	4058546324742
138	96	1	1	4932472079	4058546324759
150	96	1	1	4932472080	4058546324766
168	96	1	1	4932472081	4058546324773
172	96	1	1	4932472082	4058546324780
177	96	1	1	4932472083	4058546324797
186	96	1	1	4932472084	4058546324803
210	96	1	1	4932472085	4058546324810
212	96	1	1	4932472086	4058546324827
226	96	1	1	4932472087	4058546324834



Gatzagen HCS - Systemaccessoires

Systemaccessoires voor gebruik met HCS-gatzagen.

- Schacht met voorboor
- Pilootboor

Omschrijving	Aantal	Bestelhoeveelheid	Artikelnummer	EAN-code
① HCS gatzagen schacht en pilootboor	1	1	4932472088	4058546324841
② HCS gatzagen pilootboor Ø6 and 150 mm lengte	1	1	4932472089	4058546324858



SHOCKWAVE™ IMPACT DUTY gatzagen

Diameter (mm)	Aantal	Bestelhoeveelheid	Artikelnummer	EAN-code
19	1	1	4932501132	4058546624347
22	1	1	4932501133	4058546624354
25	1	1	4932501134	4058546624361
① 29	1	1	4932501135	4058546624378
32	1	1	4932501136	4058546624385
35	1	1	4932501137	4058546624392
38	1	1	4932501138	4058546624408
② Set Shockwave impact gatzagen (3-delig) Ø 22 / 29 / 35 mm.	3	1	4932501139	4058546624415
Uitwerper en stelschroef	1	1	4932430466	4002395381272
Centreerboor met opnameschacht	1	1	4932430477	4002395381388



SHOCKWAVE™
IMPACT DUTY

TOEPASSING

KERAMISCHE TEGELS

- Alle soorten hard en zacht: Porselein / Gebakken Steen / Graniet / Quarry / Kunststeen / Terracota / Volkaansteen / Geglazuurd

GIETIJZER

GLASVEZEL/GVK

- (Glasvezelversterkte kunststof)/Pex

HOE TE GEBRUIKEN:

- Plaats de M14 slijpmachine-adaptor op de gatzag en draai hem stevig vast met een moersleutel. Gebruik vervolgens de asvergrendeling op de haakse slijper en plaats de adapter direct op de as; Draai stevig vast met een moersleutel.
- Als de tegel niet op een muur of vloer is bevestigd zorg er dan voor dat hij stevig vastzit met een klem.
- Zet het gereedschap op de maximale snelheid. Benader de tegel langzaam met de boor onder een hoek van 20-30° met lichte druk om het verlopen op de tegel te voorkomen. Zodra de boor begint te snijden in de tegel en er een groef vormt, brengt u de boor tot 90° ten opzichte van de tegel.
- Oefen lichte druk uit en maak een cirkelvormige beweging tijdens het snijden voor een maximale levensduur van de boor.
- Bij het zagen van materiaal dikker dan 10 mm, voor een optimale levensduur en werksnelheid, ligt de boor/gatzag op uit het gat om de 5 seconden en laat hem draaien in de lucht om af te koelen voordat u verder gaat.

M14 DIAMANT TEGELBOREN

DIAMOND
MAX
TM

Diamantgritboren en gatzagen zijn ontworpen voor het zagen van gaten in zelfs de meest harde materialen; Porselein/ Tegels, Gietijzer of Glasvezel. Deze boren en gatzagen garanderen superieure levensduur en de snelste bewerking, zelfs in de hardste materialen. Kan worden gebruikt op haakse slijper met een M14 adapter of met een boormachine.

Minimale waterkoeling: Een voortdurende waterstroom is niet nodig om de bits & gatzagen te koelen tijdens het zagen. Dompel ze eenvoudigweg in het water voor je begint met zagen en elke 5 seconden tijdens het zagen voor optimale prestaties.

Schone gaten: Boort schone, nauwkeurige gaten zonder schade rondom het gat.

Superieure levensduur en duurzaamheid dankzij de hoogwaardige diamantbinding en de sterke legering die bestand is tegen vervorming onder hoge spanning.

M14 Diamant Tegelboor

Diameter (mm)	Opname	Aantal	Bestelhoeveelheid	Artikelnummer	EAN-code
5	M14	1	1	4932471758	4058546296575
6	M14	1	1	4932471759	4058546296582
8	M14	1	1	4932471760	4058546296599
10	M14	1	1	4932471761	4058546296605
12	M14	1	1	4932471762	4058546296612
14	M14	1	1	4932471763	4058546296629
16	M14	1	1	4932471764	4058546296636
18	M14	1	1	4932478276	4058546344535
20	M14	1	1	4932478277	4058546344542
22	M14	1	1	4932498354	4058546522230
25	M14	1	1	4932478278	4058546344559
30	M14	1	1	4932498355	4058546522247
32	M14	1	1	4932478279	4058546344566
35	M14	1	1	4932478280	4058546344573
38	M14	1	1	4932498356	4058546522254
40	M14	1	1	4932478281	4058546344580
44	M14	1	1	4932478282	4058546344597
51	M14	1	1	4932478283	4058546344603
54	M14	1	1	4932498357	4058546522261
55	M14	1	1	4932478284	4058546344610
57	M14	1	1	4932498358	4058546522278
60	M14	1	1	4932498359	4058546522285
64	M14	1	1	4932498360	4058546522292
65	M14	1	1	4932498361	4058546522308
68	M14	1	1	4932478285	4058546344627
73	M14	1	1	4932498362	4058546522315
75	M14	1	1	4932478286	4058546344634
76	M14	1	1	4932498363	4058546522322
83	M14	1	1	4932498364	4058546522339
102	M14	1	1	4932478287	4058546344641

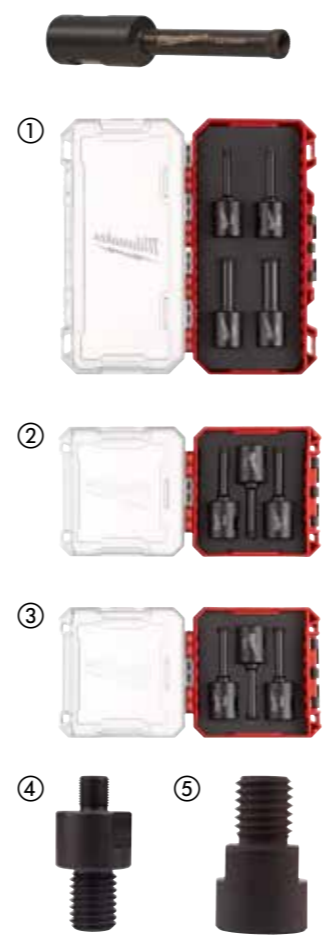

Omschrijving	Machine opname	Asopname	Aantal	Bestelhoeveelheid	Artikelnummer	EAN-code
① DIAMOND PLUS™ diamantboorset (4st) Ø 6, 8, 10, 14 mm			4	1	4932500544	4058546618469
② DIAMOND MAX diamantboorset (3 stuks) Ø 6 mm			3	1	4932500545	4058546618476
③ DIAMOND MAX diamantboorset (3 stuks) Ø 8 mm			3	1	4932500546	4058546618483
② Adapter voor M14-diamantboren op MILWAUKEE®-spotpolijstmachine	M9 x 0.75	M14	1	1	4932472090	4058546324865
③ Adapter voor M14-diamantboren op MILWAUKEE® rechte slijper	M16 x 1.0	M14	1	1	4932472265	4058546339111

M14 Diamant Frees

Voor frees- en modelleertoepassingen in verschillende materialen, bv. porseleinen tegels, graniet, natuursteen, marmer, technische bakstenen, dakpannen en beton.
Voor het afschuiven van alle genoemde materialen.
Voor het vergroten van bestaande gaten.

Omschrijving	Diameter (mm)	Werk lengte (mm)	Aantal	Bestelhoeveelheid	Artikelnummer	EAN-code
M14 Diamant Frees	20	35	1	1	4932479078	4058546368722



M14 Diamant Komschijf

Optimaal voor alle soorten reparatiewerkzaamheden in kleine ruimten.
Voor het verwijderen en egaliseren van tegellijm bij het vervangen van gebroken tegels.
Voor het slijpen van verschillende materialen, bijv. graniet, steen, porseleinen tegels, keramische tegels, beton, estrik en het verwijderen van kleefstoffen.
M14 schroefdraad: Om direct op een haakse slijper aan te sluiten.
Levensduur: Om een lange levensduur te garanderen, gebruiken we hoogwaardige diamant voor snel slijpen en een superieure bindingsmatrix voor de beste duurzaamheid.

Omschrijving	Diameter (mm)	Hoogte komschijf (mm)	Segmen-thoogte (mm)	Aantal	Bestelhoeveelheid	Artikelnummer	EAN-code
M14 Diamant Komschijf	50	27	2	1	1	4932479079	4058546368739



TOEPASSING

KERAMISCHE TEGELS

- Alle soorten harde en zachte: Porselein / Gres / Graniet / Groeve / Terrazzo / Kunststeen / Terracotta / Agglomerat / Geglazuurd

GIETIJZER

GLASVEZEL / GVK

- Glasvezelversterkte kunststof / Perspex

1/4" NATTE TEGELBOOR



Diamantboren en gatzagen zijn ontworpen voor het boren van gaten in extreem harde materialen zoals porseleinen/gres/steengroeven tegels, gietijzer of glasvezel. Deze bits en gatzagen garanderen een superieure levensduur en snelle zaagsnede, zelfs in de hardste materialen. Ze kunnen worden gebruikt op haakse slijpers met de juiste adapter of met een boormachine.

Minimale waterkoeling: Water is vereist om te koelen tijdens het boren. Dompel de boor gewoon in water

voordat u begint met zagen en elke 3 seconden tijdens het zagen voor optimale prestaties.

Schone gaten: Boort schone, nauwkeurige gaten zonder krassen op het materiaal.

Superieure levensduur en duurzaamheid dankzij de hoogwaardige diamantbinding en body die bestand is tegen buigen.

Gemakkelijk verwijderen van materiaal dankzij de meerdere toegangssleuven.

DIAMOND MAX™ 1/4" nat / droog boren

①	Diameter (mm)	Opname	Aantal	Bestel-hoeveel-heid	Artikel-nummer	EAN-code
	5	1/4" Hex	1	1	4932498341	4058546522100
	6	1/4" Hex	1	1	4932498342	4058546522117
	8	1/4" Hex	1	1	4932498343	4058546522124
	10	1/4" Hex	1	1	4932498344	4058546522131
	12	1/4" Hex	1	1	4932498345	4058546522148
	14	1/4" Hex	1	1	4932498346	4058546522155
	16	1/4" Hex	1	1	4932498347	4058546522162
	20	1/4" Hex	1	1	4932498348	4058546522179
	22	1/4" Hex	1	1	4932498349	4058546522186
	25	1/4" Hex	1	1	4932498350	4058546522193
	29	1/4" Hex	1	1	4932498351	4058546522209
	32	1/4" Hex	1	1	4932498352	4058546522216
	35	1/4" Hex	1	1	4932498353	4058546522223

③	Diameter (mm)	Opname	Aantal	Bestel-hoeveel-heid	Artikel-nummer	EAN-code
	DIAMOND MAX™ diamantboorset (3st)					
	Ø 6, 8, 10 mm		3	1	4932498368	4058546522377

④	Diameter (mm)	Opname	Aantal	Bestel-hoeveel-heid	Artikel-nummer	EAN-code
	DIAMOND MAX™ diamantboorset (5st)					
	Ø 6 (2x), 8 (2x), 10 mm		5	1	4932498299	4058546521684

⑤	Diameter (mm)	Opname	Aantal	Bestel-hoeveel-heid	Artikel-nummer	EAN-code
	DIAMOND MAX™ diamantboorset (5st)					
	Ø 6 mm (5x)		5	1	4932498300	4058546521691

⑥	Diameter (mm)	Opname	Aantal	Bestel-hoeveel-heid	Artikel-nummer	EAN-code
	DIAMOND MAX™ diamantboorset (5st)					
	Ø 8 mm (5x)		5	1	4932498301	4058546521707

②	Diameter (mm)	Opname	Aantal	Bestel-hoeveel-heid	Artikel-nummer	EAN-code
	22	1/2" x 20	1	1	49565605	045242308439
	29	1/2" x 20	1	1	49565615	045242308446
	32	5/8" x 18	1	1	4932500114	4058546572785
	35	5/8" x 18	1	1	4932500115	4058546572792
	38	5/8" x 18	1	1	4932500116	4058546572808
	44	5/8" x 18	1	1	4932500117	4058546572815
	51	5/8" x 18	1	1	4932500118	4058546572822
	64	5/8" x 18	1	1	4932500119	4058546572839
	68	5/8" x 18	1	1	4932500120	4058546572846

Omschrijving	Voor gatzaag Ø mm	Asopname	Gatzaagdraad	Aantal	Bestel-hoeveel-heid	Artikel-nummer	EAN-code
Opnameschacht	14-30 mm	9.5 mm Hex	1/2" x 20	1	1	4932479465	4058546372590
Opnameschacht	Ø 32-210 mm	9.5 mm Hex	5/8" x 18	1	1	4932479466	4058546372606
Adapter voor slijpmachines	Ø 22-29mm	M14	1/2" x 20	1	1	4932430464	4002395381258
Adapter voor slijpmachines	Ø 32-68mm	M14	5/8" x 18	1	1	4932430465	4002395381265

Gatzaag boorgids

Constante watertoevoer verhoogt de levensduur van de boor aanzienlijk. De boorgeleider zorgt voor een veilige boring in het materiaal zonder wegglijden en beschadiging van het oppervlak. Eenvoudige bevestiging en verwijdering van oppervlakken door vacuümbevestiging.

Omschrijving	Aantal	Bestel-hoeveel-heid	Artikel-nummer	EAN-code
Boorgeleiding voor boren / gatzaag Ø 19 - 68 mm	1	1	4932352332	4002395369911

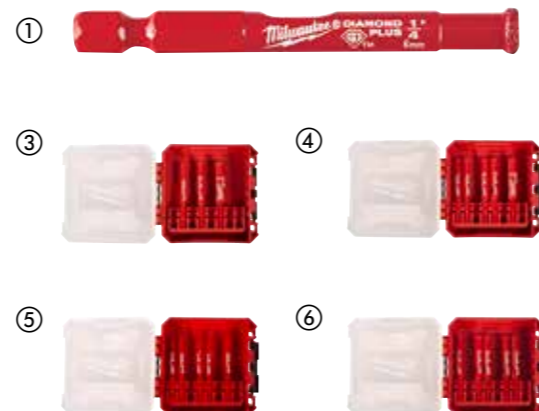

Diamantboorkronen voor nat boren

- ① Standaard 1/2" G-opname
- ② Standaard 1 1/4" UNC-opname
- ③ Lasergelaste segmenten - 100% garantie tegen breuk
- ③ 10 mm segmenthoogte voor superieure levensduur



THIN KERF diamantboorkronen voor nat zagen

Voor accu-gereedschap geoptimaliseerd diamantsegmentontwerp. Ook voor diamantboren met snoer tot 2500 Watt. Lasergelaste segmenten van 10 mm voor een superieure levensduur. Standaard 1/2" G-ontvangst op kleinere diameters & standaard 1 1/4" UNC-ontvangst op grotere diameters.

Diame-ter (mm)	Omschrijving	Past op DD3 - 152	Past op MXF DCD 150	Kroon aansluiting	Werk-lengte (mm) B	Totale lengte (mm) A	Verpak-kings éénheid	Bestel-hoeveel-heid	Artikel-nummer	EAN-code
12	WCHP-TK 12 mm	✓	✓	1/2" G	200	270	1	1	4932472167	4058546325633
14	WCHP-TK 14 mm	✓	✓	1/2" G	300	370	1	1	4932472168	4058546325640
16	WCHP-TK 16 mm	✓	✓	1/2" G	300	370	1	1	4932472169	4058546325657
18	WCHP-TK 18 mm	✓	✓	1/2" G	300	370	1	1	4932472170	4058546325664
20	WCHP-TK 20 mm	✓	✓	1/2" G	300	370	1	1	4932472171	4058546325671
22	WCHP-TK 22 mm	✓	✓	1/2" G	300	370	1	1	4932472172	4058546325688
24	WCHP-TK 24 mm	✓	✓	1/2" G	300	370	1	1	4932472173	4058546325695
25	WCHP-TK 25 mm	✓	✓	1/2" G	300	370	1	1	4932472174	4058546325701
28	WCHP-TK 28 mm	✓	✓	1/2" G	300	370	1	1	4932472175	4058546325718
30	WCHP-TK 30 mm	✓	✓	1/2" G	300	370	1	1	4932472176	4058546325725
32	WCHP-TK 32 mm	✓	✓	1/2" G	300	370	1	1	4932472177	4058546325732
35	WCHP-TK 35 mm	✓	✓	1/2" G	300	370	1	1	4932472178	4058546325749
40	WCHP-TK 40 mm	✓	✓	1/2" G	300	370	1	1	4932472180	4058546325763
46	WCHP-TK 46 mm	✓	✓	1 1/4" UNC	450	525	1	1	4932478953	4058546325855
51	WCHP-TK 51 mm	✓	✓	1 1/4" UNC	450	525	1	1	4932472184	4058546325800
56	WCHP-TK 56 mm	✓	✓	1 1/4" UNC	450	525	1	1	4932472185	4058546325817
61	WCHP-TK 61 mm	✓	✓	1 1/4" UNC	450	525	1	1	4932472186	4058546325824
66	WCHP-TK 66 mm	✓	✓	1 1/4" UNC	450	525	1	1	4932472187	4058546325831
68	WCHP-TK 68 mm	✓	✓	1 1/4" UNC	450	525	1	1	4932478954	4058546325836
71	WCHP-TK 71 mm	✓	✓	1 1/4" UNC	450	525	1	1	4932472188	4058546325848
76	WCHP-TK 76 mm	✓	✓	1 1/4" UNC	450	525	1	1	4932472189	4058546325855
81	WCHP-TK 81 mm	✓	✓	1 1/4" UNC	450	525	1	1	4932472190	4058546325862
86	WCHP-TK 86 mm	✓	✓	1 1/4" UNC	450	525	1	1	4932472191	4058546325879
91	WCHP-TK 91 mm	✓	✓	1 1/4" UNC	450	525	1	1	4932472192	4058546325886
101	WCHP-TK 101 mm	✓	✓	1 1/4" UNC	450	525	1	1	4932472193	4058546325893
105	WCHP-TK 105 mm	✓	✓	1 1/4" UNC	450	525	1	1	4932472194	4058546325909
111	WCHP-TK 111 mm	✓	✓	1 1/4" UNC	450	525	1	1	4932472195	4058546325916
121	WCHP-TK 121 mm	✓	✓	1 1/4" UNC	450	525	1	1	4932472196	4058546325923
126	WCHP-TK 126 mm	✓	✓	1 1/4" UNC	450	525	1	1	4932478955	4058546325930
130	WCHP-TK 130 mm	✓	✓	1 1/4" UNC	450	525	1	1	4932472197	4058546325937
140	WCHP-TK 140 mm	✓	✓	1 1/4" UNC	450	525	1	1	4932472198	4058546325944
150	WCHP-TK 150 mm	✓	✓	1 1/4" UNC	450	525	1	1	4932472199	4058546325951



Diamantboorkronen voor nat boren

Dia- meter (mm)	Om- schrij- ving	Past op DD3- 152	Past op DCM2 250C & DCM2 350C	Boor- lengte (mm) B	Totale lengte (mm) A	Aantal	Bestel- hoeveel- heid	Artikel- nummer	EAN-code
52	WCHP 52	✓	1 1/4" UNC	450	525	1	1	4932399707	4002395363582
62	WCHP 62	✓	1 1/4" UNC	450	525	1	1	4932399708	4002395363599
72	WCHP 72	✓	1 1/4" UNC	450	525	1	1	4932399709	4002395363605
82	WCHP 82	✓	1 1/4" UNC	450	525	1	1	4932399710	4002395363612
92	WCHP 92	✓	1 1/4" UNC	450	525	1	1	4932399711	4002395363629
102	WCHP 102	✓	1 1/4" UNC	450	525	1	1	4932399712	4002395363636
112	WCHP 112	✓	1 1/4" UNC	450	525	1	1	4932399713	4002395363643
122	WCHP 122	✓	1 1/4" UNC	450	525	1	1	4932399714	4002395363650
132	WCHP 132	✓	1 1/4" UNC	450	525	1	1	4932399715	4002395363667
152	WCHP 152	✓	1 1/4" UNC	450	525	1	1	4932399716	4002395363674
162	WCHP 162	✓	1 1/4" UNC	450	525	1	1	4932399717	4002395363681
172	WCHP 172	✓	1 1/4" UNC	450	525	1	1	4932352052	4002395367092
182	WCHP 182	✓	1 1/4" UNC	450	525	1	1	4932399718	4002395363698
202	WCHP 202	✓	1 1/4" UNC	450	525	1	1	4932399719	4002395363704
225	WCHP 225	✓	1 1/4" UNC	450	525	1	1	4932399720	4002395363711
250	WCHP 250	✓	1 1/4" UNC	450	525	1	1	4932399721	4002395363728
300	WCHP 300	✓	1 1/4" UNC	450	525	1	1	4932399722	4002395363735
350	WCHP 350	✓	1 1/4" UNC	450	525	1	1	4932399723	4002395363742

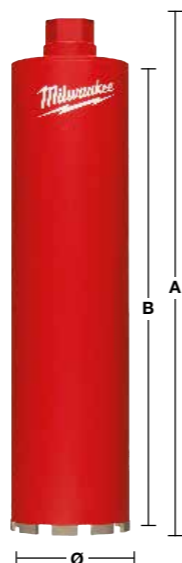

Droogdiamantboorkronen met stofafzuiging - DCHXL

10 mm hoge gelaste segmenten voor verlengde levensduur
Alleen gebruiken met de machine ingesteld op draaien, niet geschikt voor de hamerfunctie

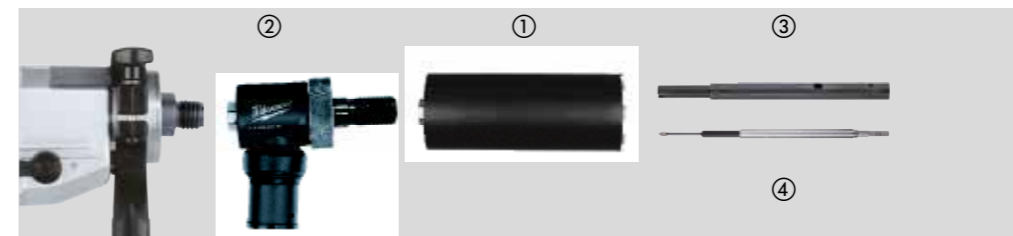

Materiaal	DCHXL	Materiaal	DCHXL
Gasbeton/GIBO	◆	Graniet	✗
Kunststeen – hard	✗	Kalkzandsteen – hard	✓
Baksteen – zeer hard, machinebaksteen	✓	Kalkzandsteen – zacht/schurend	◆
Baksteen – medium	✓	Marmer	✗
Baksteen – zacht	◆	Tegels	✗
Beton	✗		

✓ Meest geschikt. Aanbevolen voor deze materialen.
✗ Niet geschikt. Niet aanbevolen voor deze materialen.

◆ Beperkt geschikt – aanbevolen voor incidenteel gebruik.
Uitstekende boorkarakteristieken, echter lagere standtijd.

Omschrij- ving	Diameter (mm)	Boor- lengte (mm) B	Totale lengte (mm) A	Aantal	Bestel- hoeveel- heid	Artikel- nummer	EAN-code	
DCHXL 38*	38	1 1/4" UNC	420	490	1	1	4932399753	4002395364060
DCHXL 52	52	1 1/4" UNC	420	490	1	1	4932399163	4002395357703
DCHXL 68	68	1 1/4" UNC	420	490	1	1	4932399164	4002395357710
DCHXL 82	82	1 1/4" UNC	420	490	1	1	4932399165	4002395357727
DCHXL 102	102	1 1/4" UNC	420	490	1	1	4932399166	4002395357734
DCHXL 107	107	1 1/4" UNC	420	490	1	1	4932399754	4002395364077
① DCHXL 112	112	1 1/4" UNC	420	490	1	1	4932399167	4002395357741
DCHXL 117	117	1 1/4" UNC	420	490	1	1	4932399755	4002395364084
DCHXL 122	122	1 1/4" UNC	420	490	1	1	4932399168	4002395357758
DCHXL 127	127	1 1/4" UNC	420	490	1	1	4932399169	4002395357765
DCHXL 132	132	1 1/4" UNC	420	490	1	1	4932399170	4002395357772
DCHXL 152	152	1 1/4" UNC	420	490	1	1	4932399171	4002395357789
DCHXL 162	162	1 1/4" UNC	420	490	1	1	4932399172	4002395357796

* Tijdens voorboren geen centreerster vereist.

Omschrijving	Machine opname	Boorkroon-op- name	Aantal	Bestel- hoeveel- heid	Artikel- nummer	EAN-code
② FIXTEC Clean Line Rotor (CLR)	M18 x 2.5	1 1/4" UNC	1	1	4932352172	4002395368242

Omschrijving	Aantal	Bestel- hoeveel- heid	Artikel- nummer	EAN-code
③ Geleidestang voor DD3-152. SDS-plus pilotboor vereist (Ø 8 x 110 mm)	1	1	4932352679	4002395373376
④ Geleidestang voor MX DCD150.	1	1	4932479580	4058546373740



Droogdiamantboorkronen zonder stofafzuiging - DCH 150

Segmenthoogte 10 mm

Lasergelaste segmenten voor extra duurzaamheid

Uitsluitend gebruiken in de boorstand van de machine, niet geschikt in de slagboorfunctie

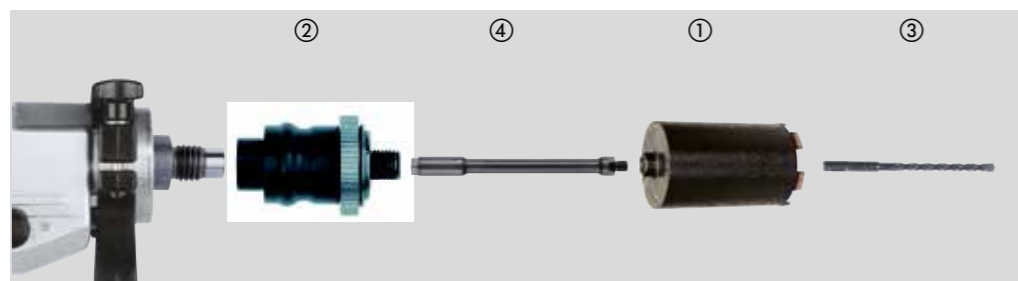

Materiaal	DCH	Materiaal	DCH
Gasbeton / GIBO	◆	Graniet	✘
Kunststeen – hard	✘	Kalkzandsteen – hard	✓
Baksteen – zeer hard, machinebaksteen	✓	Kalkzandsteen – zacht / schurend	◆
Baksteen – medium	✓	Marmer	✘
Baksteen – zacht	◆	Tegels	✘
Beton	✘		

- ✓ Meest geschikt. Aanbevolen voor deze materialen.
- ✘ Niet geschikt. Niet aanbevolen voor deze materialen.
- ◆ Beperkt geschikt – aanbevolen voor incidenteel gebruik. Uitstekende boorkarakteristieken, echter lagere standtijd.

Omschrijving	Diameter (mm)	Boorkroon-opname	Werklengte (mm) B	Totale lengte (mm) A	Aantal	Bestelhoeveelheid	Artikelnummer	EAN-code
DCH 150-52	52	M16	150	180	1	1	4932352628	4002395372867
DCH 150-62	62	M16	150	180	1	1	4932352629	4002395372874
DCH 150-68	68	M16	150	180	1	1	4932352630	4002395372881
DCH 150-82	82	M16	150	180	1	1	4932352631	4002395372898
DCH 150-102	102	M16	150	180	1	1	4932352632	4002395372904
DCH 150-127	127	M16	150	180	1	1	4932352633	4002395372911

Omschrijving	Machine opname	Boorkroon-opname	Aantal	Bestelhoeveelheid	Artikelnummer	EAN-code
FIXTEC™-adapter. Gereedschap	M18 x 2.5	M16	1	1	4932399174	4002395357819
② wisselen in enkele seconden. Geen extra gereedschap nodig	11 mm Hex	M16	1	1	4932399220	4002395358342
③ SDS-plus centreerboor (Ø 8 x 260 mm) vereist.			1	1	4932353821	4002395320141

Omschrijving	Adapter-opname	Boorkroon-opname	Totale lengte (mm) A	Aantal	Bestelhoeveelheid	Artikelnummer	EAN-code
Verlengstuk tussen FIX-TEC-adapter en diamantboorkroon	M16	M16	300	1	1	4932369736	4002395346028

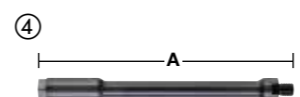

SHOCKWAVE
IMPACT DUTY

PRECISIE DAT SAMENGAAT MET KRACHT

De nieuwe SHOCKWAVE™ Gen 4 schroefbits zijn voorzien van de sterkste SHOCK ZONE™ ooit – ontworpen om koppel te absorberen en de klappen op te vangen.

De vernieuwde Wear Guard Tip™ biedt meer grip, slijt minder snel en blijft scherp, klus na klus.

Wanneer de klus meer vraagt, levert SHOCKWAVE™.

MEEST DUURZAME SHOCK ZONE™

De schacht absorbeert piekbelasting en voorkomt dat de bit breekt.

LANGDURIGE WEAR GUARD TIP™

Aangepaste puntgeometrie, minder kans op dolgedraaide schroeven

SHOCKWAVE IMPACT DUTY

SHOCKWAVE™ IMPACT DUTY schroefbits

De SHOCKWAVE™ IMPACT DUTY accessoirelijn is niet alleen ideaal voor zware slagwerktoepassingen, maar biedt ook een volledige systeemoplossing voor alle boor- en bevestigingsbehoeften van de gebruiker.

Lasergehard WEAR GUARD TIP™ voor verbeterde slijtvastheid en bescherming van de passing gedurende de levensduur van de bit.

SHOCK ZONE™ Geometrie - ontworpen om te buigen:

SHOCK ZONE™ vermindert de spanning op de punt, wat resulteert in minder puntbreuken. De combinatie van het SHOCK ZONE™ ontwerp en de speciale warmtebehandeling absorbeert schokken en zorgt ervoor dat het bit veerkrachtig kan buigen.

Op maat gemaakt staal - MILWAUKEE® aangepaste metaalformule maakt de SHOCKWAVE™ bits beter bestand tegen schokken door stoten.



IMPACT



- A) 25 mm 1/4" Hex - DIN 3126 - C 6.3
- B) 50 mm 1/4" Hex - DIN 3126 - E 6.3
- C) 90 mm 1/4" Hex - DIN 3126 - E 6.3
- D) 150 mm 1/4" Hex - DIN 3126 - E 6.3

② Container



Minimale bestelhoeveelheid = 10 st. (wordt geleverd in een baliedisplay). > 10 st. moeten besteld worden in veelvoud van 10 (b.v. 10,20,30)

Type	Totale lengte (mm)	Geleverd in	Aantal	Bestelhoeveelheid	Artikelnummer	EAN-code	
Philips 	PH 1	25	3	1	4932500352	4058546616540	
		50	1	1	4932471564	4058546294632	
		90	1	1	4932430851	4002395385133	
	PH 2	25	3	1	4932500353	4058546616557	
		25	②	25	10	4932430853	4002395385157
		50	1	1	4932430854	4002395385164	
		50	②	10	10	4932430855	4002395385171
		90	1	1	4932430856	4002395385188	
		150	1	1	4932471565	4058546294649	
	PH 3	25	3	1	4932500354	4058546616564	
		50	1	1	4932430858	4002395385201	
		90	1	1	4932430859	4002395385218	
PZ 1	25	3	1	4932500355	4058546616571		
	25	②	25	10	4932430861	4002395385232	
	50	1	1	4932471566	4058546294656		
	50	②	10	10	4932500231	4058546615338	
	90	1	1	4932430862	4002395385249		
	150	1	1	4932500393	4058546616953		
PZ 2	25	3	1	4932500356	4058546616588		
	25	②	25	10	4932430864	4002395385263	
	50	1	1	4932430865	4002395385270		
	50	②	10	10	4932430866	4002395385287	
	90	1	1	4932430867	4002395385294		
	150	1	1	4932471928	4058546298272		
PZ 3	25	3	1	4932500357	4058546616595		
	25	②	25	1	4932430869	4002395385317	
	50	1	1	4932430870	4002395385324		
	150	1	1	4932471929	4058546298289		

Pozidrive



SHOCKWAVE IMPACT DUTY

Type	Totale lengte (mm)	Geleverd in	Aantal	Bestelhoeveelheid	Artikelnummer	EAN-code	
TORX® 	TX 7	25	3	1	4932500358	4058546616601	
		TX 8	25	3	1	4932500359	4058546616618
		TX 9	25	3	1	4932500360	4058546616625
	TX 10	25	3	1	4932500361	4058546616632	
		50	1	1	4932471570	4058546294694	
		90	1	1	4932500233	4058546615352	
	TX 15	25	3	1	4932500362	4058546616649	
		25	②	25	10	4932430873	4002395385355
		50	1	1	4932451286	4002395157440	
		90	1	1	4932471571	4058546294700	
		150	1	1	4932471572	4058546294717	
	TX 20	25	3	1	4932500363	4058546616656	
25		②	25	10	4932430875	4002395385379	
50		1	1	4932430876	4002395385386		
50		②	10	10	4932430877	4002395385393	
90		1	1	4932430878	4002395385409		
150		1	1	4932471573	4058546294724		
TX 25	25	3	1	4932500364	4058546616663		
	25	②	25	10	4932430880	4002395385423	
	50	1	1	4932430881	4002395385430		
	50	②	10	10	4932430882	4002395385447	
	90	1	1	4932430883	4002395385454		
	150	1	1	4932500392	4058546616946		
TX 27	25	3	1	4932500365	4058546616670		
TX 30	25	3	1	4932500366	4058546616687		
	25	②	25	10	4932430886	4002395385485	
	50	1	1	4932430887	4002395385492		
	50	②	10	10	4932471574	4058546294731	
TX 40	90	1	1	4932471575	4058546294748		
	25	3	1	4932500367	4058546616694		
	25	②	25	10	4932430889	4002395385515	
TX 45	50	1	1	4932430890	4002395385522		
	25	3	1	4932500394	4058546616960		
TX 50	25	3	1	4932500368	4058546616700		
	25	②	15	10	4932430892	4002395385546	

② Container



Minimale bestelhoeveelheid = 10 st. (wordt geleverd in een baliedisplay). > 10 st. moeten besteld worden in veelvoud van 10 (b.v. 10,20,30)

SHOCKWAVE IMPACT DUTY



Type	Totale lengte (mm)	Geleverd in	Aantal	Bestelhoeveelheid	Artikelnummer	EAN-code	
TORX® B0	TX B07	25	①	3	1	4932500369	4058546616717
	TX B08	25	①	3	1	4932500370	4058546616724
	TX B09	25	①	3	1	4932500371	4058546616731
	TX B010	25	①	3	1	4932500372	4058546616748
	TX B015	25	①	3	1	4932500373	4058546616755
	TX B020	25	①	3	1	4932500374	4058546616762
	TX B025	25	①	3	1	4932500375	4058546616779
	TX B030	25	①	3	1	4932500376	4058546616786
	TX B040	25	①	3	1	4932500377	4058546616793
	Hex	Hex 2.5 mm	25	①	3	1	4932500378
Hex 3 mm		25	①	3	1	4932500379	4058546616816
Hex 4 mm		25	①	3	1	4932500380	4058546616823
Hex 5 mm		25	①	3	1	4932500381	4058546616830
Hex 6 mm		25	①	3	1	4932500382	4058546616847
Hex 8 mm		25	①	3	1	4932500383	4058546616854
Hex 10 mm		25	①	3	1	4932500384	4058546616861
Hex 12 mm		25	①	3	1	4932500385	4058546616878
Slotted	SL 0.6 x 4.5	25	①	3	1	4932500386	4058546616885
	SL 0.8 x 5.5	25	①	3	1	4932500387	4058546616892
	SL 1.2 x 6.5	25	①	3	1	4932500388	4058546616908
Square	SQ 1	50	①	1	1	4932500390	4058546616922
	SQ 12	50	①	1	1	4932500391	4058546616939

SHOCKWAVE IMPACT DUTY



SHOCKWAVE™ IMPACT DUTY sets

Omschrijving	Aantal	Bestelhoeveelheid	Artikelnummer	EAN-code
SHOCKWAVE Karabinhaak Set 1 (10 stuks) SHOCKWAVE schroefbits: 10 x 50mm lengte: 2 x PH2 / 1 x PZ2 / 1 x TX15 / 2 x TX20 / 2 x TX25 / 1 x TX30 / 1 x TX40	10	50	4932480941	4058546412265
SHOCKWAVE Karabinhaak Set 2 (10 stuks) Shockwave Impact Duty™ schroefbits: 10 x 50mm lengte: 4 x PH2 / 4 x PZ2 / 1 x TX20 / 1 x TX25	10	50	4932492939	4058546478100
SHOCKWAVE Karabinhaak Set 3 (10 stuks) Shockwave Impact Rated schroefbits: 10 x 50 mm lengte: 1 x PZ1, 3 x PZ2, 3 x PZ3, 1 x TX20, 1 x TX25, 1 x TX30	10	50	4932500397	4058546616991
SHOCKWAVE Puck Set (15-delig). Uitsluitend leverbaar als baliedisplay. SHOCKWAVE schroefbits: 15 x 25 mm lengte: 1 x PH1 / 2 x PH2, 1 x PZ1 / 2 x PZ2 / 1 x PZ3, 1 x TX10 / 2 x TX15 / 2 x TX20 / 1 x TX25 / 1 x TX30, 1 x magnetische bithouder 60 mm lengte.	15	10	4932430904	4002395385669
SHOCKWAVE bitset (32-delig) SHOCKWAVE schroefbits: lengte 27 x 25 mm: 1 x PH1 / 2 x PH2 / 1 x PH3, 1 x PZ1 / 2 x PZ2 / 1 x PZ3, 2 x TX10 / 2 x TX15 / 3 x TX20 / 2 x TX25 / 2 x TX30 / 1 x TX40, 1 x TX B07 / 1 x TX B08 / 1 x TX B09 / 1 x TX B010 / 1 x TX B015 / 1 x TX B020 / 1 x TX B0251 x Hex 3 mm / 1 x Hex 4 mm / 1 x Hex 5 mm / 1 x Hex 6 mm, 1 x SHOCKWAVE™ Impact Duty™ borgbithouder 1/4" Hex-ontvangst 73 mm lang	32	12	4932464240	4058546221850
SHOCKWAVE TX bit set (32 stuks) SHOCKWAVE TX schroefbits: 31 x 25 mm lengte: 2 x TX10 / 4 x TX15 / 5 x TX20 / 5 x TX25 / 5 x TX30 / 2 x TX40 / 1 x TX50, 1 x TX B07 / 1 x TX B08 / 1 x TX B09 / 1 x TX B010 / 1 x TX B015 / 1 x TX B020 / 1 x TX B025, 1 x SHOCKWAVE vergrendelbare bithouder 1/4" Hex ontvangst 73 mm lang.	32	12	4932471586	4058546294854
SHOCKWAVE bit set 35 stuks SHOCKWAVE schroefbits: 24 x 25 mm lengte 1 x PH1 / 3 x PH2 / 1 x PH3, 2 x PZ1 / 3 x PZ2 / 1 x PZ3, 2 x TX10 / 2 x TX15 / 3 x TX20 / 3 x TX25 / 2 x TX30 / 1 x TX40, 7 x 50 mm lengte 1 x PH2 / 1 x PZ2, 1 x TX15 / 1 x TX20 / 1 x TX25 / 1 x TX30 / 1 x TX40, 3 x SHOCKWAVE Magnetische moeraanzetters: 48 mm lengte 1 x Hex 7 mm / 1 x Hex 8 mm / 1 x Hex 10 mm, 1 x SHOCKWAVE Magnetische Bithouder 60 mm lengte	35	6	4932492003	4058546413705
SHOCKWAVE bit set 38 stuks SHOCKWAVE schroefbits: 16 x 25 mm lengte 1 x PH1 / 2 x PH2, 1 x PZ1 / 2 x PZ2, 1 x TX10 / 1 x TX15 / 2 x TX20 / 3 x TX25 / 2 x TX30 / 1 x TX40, 21 x 50 mm lengte 1 x PH1 / 3 x PH2 / 1 x PH3, 1 x PZ1 / 3 x PZ2 / 1 x PZ3, 1 x TX10 / 1 x TX15 / 1 x TX20 / 2 x TX25 / 3 x TX30 / 3 x TX40, 1 x SHOCKWAVE magnetische bithouder 60 mm lengte	38	6	4932492009	4058546413767
Set Shockwave boren & schroefbits (40-delig) - baliedisplay Shockwave Impact Duty™ schroefbits: 25 x 25 mm lengte 1 x PH1 / 2 x PH2, 1 x PZ1 / 3 x PZ2, 2 x TX10 / 2 x TX15 / 3 x TX20 / 2 x TX25 / 2 x TX30 / 1 x TX40 / 1 x TX50, 1 x Hex 4 mm / 1 x Hex 5 mm, 1 x SL 0.6 x 4.5 / 1 x SL 0.8 x 5.5 / 1 x SL 1.2 x 6.5, 8 x 50 mm lengte 1 x PH2, 1 x PZ1 / 1 x PZ2, 1 x TX10 / 1 x TX15 / 1 x TX20 / 1 x TX25 / 1 x TX30, 1 x magnetische bithouder 60 mm lengte, 1 x magnetische bithouder 152 mm lengte, 3 x Shockwave Impact Duty™ 1/2" Hex boren: Ø 3 / 4 / 5 mm, 2 x Shockwave Impact Duty™ magnetische moeraanzetters: 48 mm lengte 1 x Hex 8 mm / 1 x Hex 10 mm.	40	6	4932492004	4058546413712
SHOCKWAVE IMPACT DUTY bitset (54-delig) SHOCKWAVE Bit Set PACKOUT Ready Box (43x 25mm & adapter: 1/4"-SQ & 3/8"-SQ & 1/2"-SQ, 3x Doppen, 60mm/150mm Bithouders)	54	1	4932500389	4058546616915

①



②



③



④



⑤



SHOCKWAVE™ IMPACT DUTY

SHOCKWAVE™ IMPACT DUTY

SHOCKWAVE™ IMPACT DUTY sets

**DESIGNED FOR USE IN
PACKOUT™**

Omschrijving	Aantal	Bestelhoeveelheid	Artikelnummer	EAN-code
SHOCKWAVE bit set 48 stuks SHOCKWAVE schroefbits: 24 x 25 mm lengte 1 x PH1 / 3 x PH2 / 1 x PH3, 1 x PZ1 / 3 x PZ2 / 1 x PZ3, 2 x TX10 / 1 x TX15 / 3 x TX20 / 3 x TX25 / 2 x TX30 / 1 x TX40, 1 x Hex 4 mm / 1 x Hex 5 mm. 16 x 50 mm lengte 2 x PH2 / 1 x PH3, 2 x PZ2 / 1 x PZ3, 1 x TX10 / 1 x TX15 / 2 x TX20 / 2 x TX25 / 2 x TX30 / 2 x TX40. 4 x 90 mm lengte 1 x PH2, 1 x PZ2, 1 x TX20 / 1 x TX25. 1 x SHOCKWAVE magnetische bithouder 60 mm lengte. 3 x SHOCKWAVE™ 1/4" Hex multi-materiaal boren: Ø 5 / 6 / 8 mm	48	6	4932492005	4058546413729
Set Shockwave schroefbits (56-delig) - baliedisplay Shockwave Impact Duty™ schroefbits: 48 x 25 mm lengte 2 x PH1 / 3 x PH2 / 1 x PH3, 3 x PZ1 / 4 x PZ2 / 2 x PZ3, 3 x TX10 / 3 x TX15 / 4 x TX20 / 4 x TX25 / 4 x TX30 / 3 x TX40 / 2 x TX50, 2 x Hex 4 mm / 2 x Hex 5 mm, 2 x SL 0.6 x 4.5 / 2 x SL 0.8 x 5.5 / 2 x SL 1.2 x 6.5. 7 x 50 mm lengte 1 x PH2, 1 x PZ1 / 1 x PZ2, 1 x TX10 / 1 x TX15 / 1 x TX20 / 1 x TX25. 1 x magnetische bithouder 60 mm lengte.	56	6	4932492006	4058546413736
SHOCKWAVE bit set 70 stuks SHOCKWAVE schroefbits: 48 x 25 mm lengte 1 x PH1 / 2 x PH2, 3 x PZ1 / 24 x PZ2 / 5 x PZ3, 1 x TX10 / 1 x TX15 / 2 x TX20 / 2 x TX25 / 2 x TX30 / 1 x TX40, 2 x Hex 4 mm / 2 x Hex 5 mm. 19 x 50 mm lengte 1 x PH1 / 3 x PH2, 1 x PZ1 / 5 x PZ2 / 3 x PZ3, 1 x TX20 / 1 x TX25 / 2 x TX30 / 2 x TX40. 2 x SHOCKWAVE moeraanzetters 48 mm lengte: Hex 8 mm / Hex 10 mm. 1 x SHOCKWAVE magnetische bithouder 60 mm lengte	70	6	4932492007	4058546413743
SHOCKWAVE™ IMPACT DUTYXL TX bit set (75 st) SHOCKWAVE™ schroefbits: 60 x 25 mm lengte 1 x PH1 / 2 x PH2, 1 x PZ1 / 3 x PZ2 / 1 x PZ3, 2 x TX10 / 4 x TX15 / 12 x TX20 / 12 x TX25 / 12 x TX30 / 2 x TX40 / 1 x TX50, 1 x TX B07 / 1 x TX B08 / 1 x TX B09 / 1 x TX B010 / 1 x TX B015, 1 x Hex 4 mm / 1 x Hex 5 mm. 12 x 50 mm lengte 1 x PH2, 1 x PZ1 / 1 x PZ2, 1 x TX10 / 2 x TX15 / 2 x TX20 / 2 x TX25 / 2 x TX30. 2 x SHOCKWAVE™ -moerdrivers 48 mm lengte: zeskant 8 mm / zeskant 10 mm. 1 x SHOCKWAVE™ magnetische bithouder 60 mm lang	75	6	4932492008	4058546413750



SHOCKWAVE™ IMPACT DUTY vergrendelbare bithouder

Omschrijving	Totale lengte (mm) A	Aantal	Bestelhoeveelheid	Artikelnummer	EAN-code
① SHOCKWAVE Bithouder met borging 73 mm, 1/4" HEX	73	1	1	4932459398	4058546010591
② SHOCKWAVE Bithouder met borging 152 mm, 1/4" HEX	152	1	1	4932471824	4058546297237
③ SHOCKWAVE Bithouder met borging 305 mm, 1/4" HEX	305	1	1	4932471825	4058546297244

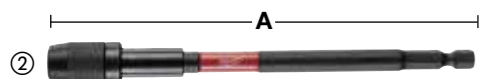

SHOCKWAVE™ IMPACT DUTY magnetische bithouder

Op-maat vervaardigd staal en speciale hittebehandeling voor maximale sterkte en flexibiliteit. De geoptimaliseerde SHOCK ZONE™ absorbeert tot 3X meer koppel voor meer weerstand tegen schokken door stoten. Sterke magnetische punt voor stevige grip. 1/4" Hex-receptie (DIN 3126 - E 6.3). Zeer geschikt voor toepassingen met een hoog koppel en impact.

Omschrijving	Totale lengte (mm) A	Aantal	Bestelhoeveelheid	Artikelnummer	EAN-code
① Magnetische bithouder met 1/4" Hex opname (DIN 3126 - E 6.3).	60	1	1	4932352406	4002395370658
Bulkverpakking van 100 stuks. Bestellingen zijn uitsluitend leverbaar in veelvoud van 100 (dus per 200, 300 enz.). Minimale bestelhoeveelheid is 100 stuks.	60	1	100	4932430478	4002395381395
③ Magnetische bithouders – lange serie 152 mm met 1/4" Hex opname en C-ring voor extra grip (DIN 3126 - E 6.3).	152	1	1	4932471822	4058546297213
④ Magnetische bithouders – lange serie 305 mm met 1/4" Hex opname en C-ring voor extra grip (DIN 3126 - E 6.3).	305	1	1	4932471823	4058546297220
Magnetische Bithouder 75 mm	75	1	1	4932500395	4058546616977
Magnetische bithouder met schroefgrip, 75 mm	75	1	1	4932500396	4058546616984

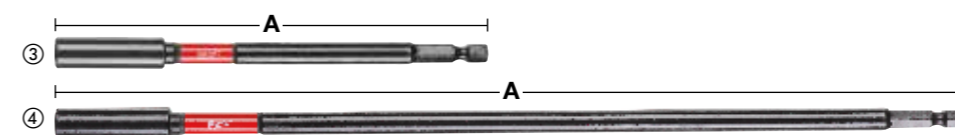

SHOCKWAVE™ IMPACT DUTY magnetische moeraanzetters

Op-maat vervaardigd staal en speciale hittebehandeling voor maximale sterkte en extreme duurzaamheid. Sterke magnetische punt voor stevige grip. 1/4" Hex-receptie (DIN 3126 - E 6.3). Zeer geschikt voor toepassingen met een hoog koppel en impact.

Maat overdwars [AF] (mm)	Draadeind maat	Totale lengte (mm)	Aantal	Bestelhoeveelheid	Artikelnummer	EAN-code
5.5	M3	65	1	1	4932492434	4058546418014
6	M3.5	65	1	1	4932492435	4058546418021
1/4"	-	65	1	1	4932492436	4058546418038
7	M4	65	1	1	4932492437	4058546418045
5/16"	-	65	1	1	4932492438	4058546418052
8	M5	65	1	1	4932492439	4058546418069
8	M5	150	1	1	4932492446	4058546418137
3/8"	-	65	1	1	4932492440	4058546418076
10	M6	65	1	1	4932492441	4058546418083
10	M6	150	1	1	4932492447	4058546418144
12	M7	65	1	1	4932492442	4058546418090
13	M8	65	1	1	4932492443	4058546418106
13	M8	150	1	1	4932492448	4058546418151
17	M10	65	1	1	4932492444	4058546418113
SHOCKWAVE magnetische moeraandraaierset (4 stuks)						
① Ø 7 / 8 / 10 / 13 mm			4	1	4932492445	4058546418120
Dopsleutelset lang (3)						
② 150 mm maat 8,10,13			3	1	4932499426	4058546565909

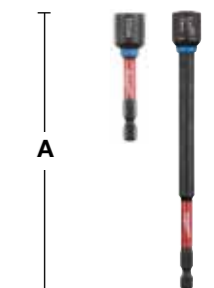
**DESIGNED FOR USE IN
PACKOUT™**

SHOCKWAVE™ IMPACT DUTY

SHOCKWAVE™ IMPACT DUTY

Magnetische SHOCKWAVE Moeraanzetter

De dubbele SHOCKWAVE™ IMPACT DUTY dopsleutels hebben de meest duurzame magneet en bieden 2-in-1 maatfunctionaliteit. Het reinigingsmechanisme zorgt voor snelle en eenvoudige verwijdering van metaalspaanders van de magneet om dolgedraaide bevestigings te voorkomen. De dubbele dopsleutels zijn voorzien van een krachtige magneet voor sterke bevestigingsgrip. De geoptimaliseerde SHOCK ZONE™ absorbeert piekkoppel en voorkomt dat bits breken. Gemaakt van warmtebehandeld staal om de hardheid te beheersen en de levensduur te verlengen. De dopsleutels hebben twee kleurcodeerde ringen voor snelle en eenvoudige maatidentificatie. Ontworpen voor gebruik met slagschroefmachines en boorschroefmachines.



Maat overdwars [AF] (mm)	Draaieind maat	Totale lengte (mm)	Aantal	Bestelhoeveelheid	Artikelnummer	EAN-code
7 - 8	M4 - M5	65	1	1	4932493343	4058546482145
8 - 10	M5 - M6	65	1	1	4932493344	4058546482152
10 - 13	M6 - M8	65	1	1	4932493345	4058546482169
Magnetische SHOCKWAVE Moeraanzetter Set PACKOUT Ready			3	1	4932493559	4058546484309
1 x 7-8mm, 1 x 8-10mm, 1 x 10-13mm						

SHOCKWAVE™ IMPACT DUTY doppen adapters - Hex

Omschrijving	Totale lengte (mm) A	Aantal	Bestelhoeveelheid	Artikelnummer	EAN-code
① Dopadapter: 1/4" Hex - 1/4" aandrijfviervkant. DIN 3126 - E 6.3.	50	1	1	4932471826	4058546297251
② Dop adapter: 1/4" Hex - 3/8" aandrijfviervkant DIN 3126 - E 6.3	50	1	1	4932478054	4058546339876
③ Dopadapter: 1/4" Hex - 1/2" aandrijfviervkant. DIN 3126 - E 6.3.	50	1	1	4932478803	4058546360856
④ Dop adapter: 3/16" Hex - 1/2" vierkant	70	1	1	4932480586	4058546408718
SHOCKWAVE dop adapter set (3-delig)					
⑤ 1 x 1/4" Hex - 1/4" aandrijfviervkant, 1 x 1/4" Hex - 3/8" aandrijfviervkant, 1 x 1/4" Hex - 1/2" aandrijfviervkant		3	1	4932479228	4058546370220



SHOCKWAVE™ IMPACT DUTY haakse schroef accessoire

De haakse schroef accessoire is een handig apparaat voor schroeven en boren in beperkte, moeilijk bereikbare gebieden. Slagvast: geschikt voor gebruik met de nieuwste 12V en 18V slagschroevendraaiers en accuboormachines. Interne SHOCK ZONE en geavanceerd tandwielontwerp voor uitstekende krachtoverbrenging en slagvastheid. Voor alle 1/4" Hex aandrijf- en booraccessoires. Zeer compact ontwerp: slechts 36 mm hoog en een ware hoek van 90° voor toegang tot besloten ruimtes. Ergonomische rubberen greep voor veilig en comfortabel gebruik. Pakket bevat 1 x rechte hoek accessoire en 10 x 25 mm schroefbits.

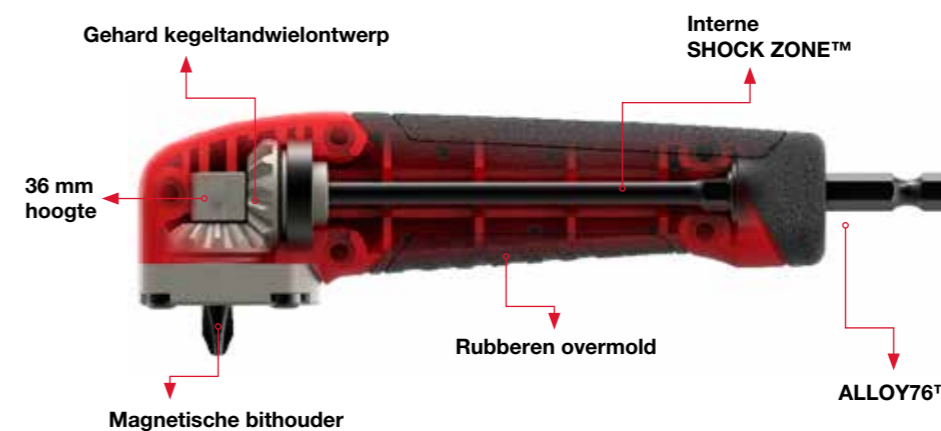

Omschrijving	Aantal	Bestelhoeveelheid	Artikelnummer	EAN-code
SHOCKWAVE Haakse Schroef Accessoire set (11 stuks) - Baliedisplay				
1 x Rechte hoek accessoire, 1 x PH2, 1 x PZ1 / 2 x PZ2 / 1 x PZ3, 1 x TX10 / 1 x TX15 / 1 x TX20 / 1 x TX25 / 1 x TX30	11	12	4932471274	4058546289027

SHOCKWAVE™ KNUCKLE™ offset bevestiging

Slagvast: geschikt voor gebruik met de nieuwste 18V slagschroevendraaiers en accuboormachines. Uiterst compact hulpstuk. Ideaal voor werken op krappe plaatsen. Solide metalen constructie voor absorberen van de slagactie. 0° en 30° posities. 1/4" Hex schacht, past direct in de boorhouder ter voorkoming van doorslippen.



* Height when 30° tilted 40 mm

Omschrijving	Aantal	Bestelhoeveelheid	Artikelnummer	EAN-code
Baliedisplay Knuckle set (11 stuks)				
1 x Knuckle, 1 x PH1 / 2 x PH2, 1 x PZ1 / 2 x PZ2 / 1 x PZ3, 1 x TX15 / 1 x TX20 / 1 x TX25.	11	10	4932459781	4058546029531

OSD2 - Haakse schroevendraaier/ boorhoekbevestiging

De haakse boorschroefkop is de ideale oplossing voor alle schroef- en boortoepassingen op moeilijk toegankelijke plaatsen. 1/4" magnetische inbusbevestiging accepteert zowel standaard 25 mm (C 6.3) als kogelbevestiging (E 6.3), met bitvergrendeling. Metalen tandwielen en behuizing voor probleemloze en nauwkeurige werking en uitstekende vermogenstransmissie. 360° verstelbare zijhandgreep voor zowel links- als rechtshandig gebruik met 4 vergrendelposities. Twee standen Hex-schacht voor 1/4" (6 mm) Hex-opname of 10 mm Hex-schacht. Industriële kwaliteit voor gebruik met snoerloos gereedschap tot 18 Volt in toepassingen tot 40 Nm koppels en 1750 omw/min. Veelzijdig: de OSD 2 is geschikt voor zowel boor- als schroeftoepassingen. Slechts 51 mm hoog en derhalve ideaal voor toepassing op de lastigste plaatsen.



Omschrijving	Aantal	Bestelhoeveelheid	Artikelnummer	EAN-code
① OSD 2	1	1	4932352320	4002395369799
② Baliedisplay 6 x OSD 2 (OSD 2 4932352320)	6	1	4932352321	4002395369805

Bitjes



De ribben zijn volgens exacte specificaties koudgeprofileerd om slijtage wegens slippen tot een minimum te reduceren. De punt is blootgesteld aan een speciaal hardingsproces met temperaturen tot 870°C.

Het resultaat is een schroefbit met een hardheid van 60 HRC. De extra harde punt verzekert extra lange levensduur bij constant gebruik.

De body is vervaardigd van de hoogste kwaliteit S2 Europees staal.

Het teken van kwaliteit: Alle bits zijn met laser gemarkeerd met het MILWAUKEE® logo en tipontvangst voor eenvoudige identificatie.

	Type	Totale lengte (mm)	Aantal	Bestelhoeveelheid	Artikelnummer	EAN-code
Phillips	PH 1	25	25	1	4932399586	4002395362363
	PH 2	25	25	1	4932399587	4002395362370
	PH 3	25	25	1	4932399588	4002395362387
Pozi-drive	PZ 1	25	25	1	4932399589	4002395362394
	PZ 2	25	25	1	4932399590	4002395362400
	PZ 3	25	25	1	4932399591	4002395362417
Torx	TX 10	25	25	1	4932399594	4002395362448
	TX 10	25	25	10	4932500398	4058546617004
	TX 15	25	25	1	4932399595	4002395362455
	TX 20	25	25	1	4932399596	4002395362462
	TX 25	25	25	1	4932399597	4002395362479
	TX 30	25	25	1	4932399599	4002395362493
	TX 40	25	25	25	1	4932399600

Schroefbitcassettes

Hoogkwalitatieve cassettes, perfect afgestemd op de professionele afnemers

Slank zakformaatontwerp: 110 x 65 x 15 mm

Stevig veerslotsysteem: gemakkelijk te openen en veilig te sluiten

Extra zijvak biedt plaats aan 50 mm schroefbits of boren

Venster aan de voorzijde ter bescherming van de bits tegen stof

Hoogkwalitatieve schroefbits met een hardheid van 60 HRC en 1/4" Hex-opname. 25 mm bits vervaardigd volgens DIN 3126 – C 6.3. 50 mm bits vervaardigd volgens DIN 3126 – E 6.3

Magnetische bithouder met snelkoppeling

Omschrijving	Aantal	Bestelhoeveelheid	Artikelnummer	EAN-code
Set schroefbits (12-delig) 25 mm: SL 0.8 x 5.5 mm x 1.25 mm: PH1 x 1 / PH2 x 2 / PH3 x 1.25 mm: PZ1 x 1 / PZ2 x 2 / PZ3 x 1.50 mm: PH2 x 1.50 mm: PZ2 x 1. Magnetische bithouder met snelkoppeling	12	1	4932399513	4002395361601



Screwdriving bits sets

Omschrijving	Aantal	Bestelhoeveelheid	Artikelnummer	EAN-code
Set schroefbits (27-delig) - robuust en compact met extra vergrendeling PH1 x 2 / PH2 x 2 / PH3 x 1, PZ1 x 2 / PZ2 x 4 / PZ3 x 2, TX10 x 2 / TX15 x 3 / TX20 x 3, TX25 x 3 / TX30 x 1 / TX40 x 1. Magnetische bithouder met snelkoppeling	27	1	4932352747	4002395374052



Magnetische bithouders

Omschrijving	Aantal	Bestelhoeveelheid	Artikelnummer	EAN-code
① Magnetische bithouder met snelkoppeling. Totale lengte 58 mm.	1	1	4932373483	4002395351060
② Magnetische bithouder voor gipsplaat	1	1	4932430179	4002395378401



NIEUWE GENERATIE **SHOCKWAVE** SLAGVASTE DOPPEN

SHOCKWAVE 
IMPACT DUTY

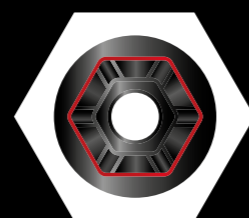

**6 HOEKIGE
HEX
GEOMETRIE**



**ONTWERP
MET TWEE
GATEN VOOR
EENVOUDIGE
BEVESTIGING**



**LASER-
GEGRAVEERDE
LOGO &
ONDERDEEL-
NUMMER**



**GEPONST
EN INKT
GEVULDE
MATEN**

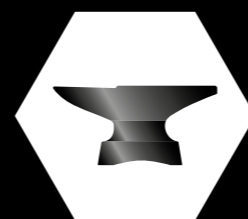

**SLAGVAST
METAAL**

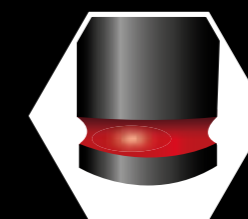

**INKT GEVULDE
KLEURBAND**

1/4" SHOCKWAVE™ IMPACT DUTY slagvaste doppen - diep

A (mm)	B (mm)	C (mm)	D (mm)	E (mm)	Draaieindmaat	Aantal	Bestelhoeveelheid	Artikelnummer	EAN-code
1/4" vierkant	4	50	1.9	7.60	M2	1	1	4932480251	4058546405366
1/4" vierkant	4.5	50	2.2	8	-	1	1	4932480252	4058546405373
1/4" vierkant	5	50	2.8	8	M2.5	1	1	4932480253	4058546405380
1/4" vierkant	5.5	50	2.8	8.5	M3	1	1	4932480254	4058546405397
1/4" vierkant	6	50	3.1	9.6	M3.5	1	1	4932480255	4058546405403
1/4" vierkant	7	50	3.6	10.8	M4	1	1	4932480256	4058546405410
1/4" vierkant	8	50	3.6	12	M5	1	1	4932480257	4058546405427
1/4" vierkant	9	50	4.1	13	-	1	1	4932480258	4058546405434
1/4" vierkant	10	50	4.6	13.8	M6	1	1	4932480259	4058546405441
1/4" vierkant	11	50	5.5	13.8	-	1	1	4932480260	4058546405458
1/4" vierkant	12	50	6.1	14.7	M7	1	1	4932480261	4058546405465
1/4" vierkant	13	50	6.8	15.7	M8	1	1	4932480262	4058546405472

1/4" SHOCKWAVE™ IMPACT DUTY dopsleutelset (12 stuks)

12 x 1/4" doppen: 4 / 4,5 / 5 / 5,5 / 6 / 7 / 8 / 9 / 10 / 11 / 12 / 13 en doppenrail

12 1 4932480453 4058546407384



1/4" SHOCKWAVE™ IMPACT DUTY dopsleutelset (12 delig)

Omschrijving	Aantal	Bestelhoeveelheid	Artikelnummer	EAN-code
1/4" SHOCKWAVE™ IMPACT DUTY Doppenset (17 stuks)	17	1		
SHOCKWAVE 1/4" Lange Doppen: 4/4,5/5/5,5/6/7/8/9/10/11/12/13mm, Adapter 1/4" Hex naar 1/4", Magnetische Bithouder 152 mm, Magnetische Bithouder 305 mm, Schroevendraaier Bit Set 32x, Adaptor 1/2" - 1/4" HEX			4932493386	4058546482572
Lege foam voor SHOCKWAVE 1/4" Lange Doppen. 417x177mm	1	1	4932493385	4058546482565



Dopadapter SHOCKWAVE 1/4" aandrijfvierkant - 1/4" Hex

SHOCKWAVE Dopadapter 1/4" aandrijfvierkant - 1/4" Hex
 Alleen geschikt voor schroefbits >50mm

Omschrijving	Totale lengte (mm)	Aantal	Bestelhoeveelheid	Artikelnummer	EAN-code
Dopadapter SHOCKWAVE 1/4" aandrijfvierkant - 1/4" Hex	45	1	1	4932493425	4058546482961



3/8" SHOCKWAVE™ IMPACT DUTY slagvaste doppen - standaard

A (mm)	B (mm)	C (mm)	D (mm)	E (mm)	Draaieindmaat	Aantal	Bestelhoeveelheid	Artikelnummer	EAN-code
3/8" vierkant	6	32	3.1	10.5	M3.5	1	1	4932480263	4058546405489
3/8" vierkant	7	32	3.1	12.6	M4	1	1	4932480264	4058546405496
3/8" vierkant	8	32	3.6	13.9	M5	1	1	4932480265	4058546405502
3/8" vierkant	9	32	4.1	14.5	-	1	1	4932480266	4058546405519
3/8" vierkant	10	32	4.6	15.8	M6	1	1	4932480267	4058546405526
3/8" vierkant	11	32	5.5	16.9	-	1	1	4932480268	4058546405533
3/8" vierkant	12	32	6.1	18.2	M7	1	1	4932480269	4058546405540
3/8" vierkant	13	32	6.8	19.5	M8	1	1	4932480270	4058546405557
3/8" vierkant	14	32	8.4	20.5	-	1	1	4932480271	4058546405564
3/8" vierkant	15	32	8.4	21.8	-	1	1	4932480272	4058546405571
3/8" vierkant	16	32	9.6	23.8	M10 (ISO)	1	1	4932480273	4058546405588
3/8" vierkant	17	34	9.6	24.8	M10 (DIN)	1	1	4932480274	4058546405595
3/8" vierkant	18	34	10.2	25.8	M12	1	1	4932480275	4058546405601
3/8" vierkant	19	34	11	27.6	-	1	1	4932480276	4058546405618
3/8" vierkant	20	34	11	27.8	-	1	1	4932480277	4058546405625
3/8" vierkant	21	34	11.7	29.8	M14	1	1	4932480278	4058546405632
3/8" vierkant	22	34	12.5	31.6	-	1	1	4932480279	4058546405649

3/8" SHOCKWAVE dopsleutelset standaard (9 stuks)

8 x slagvaste doppen: 8 / 10 / 12 / 13 / 16 / 17 / 18 / 19 mm en rek

9 1 4932480454 4058546407391

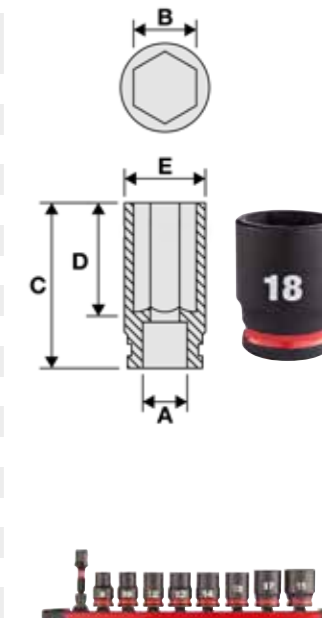

3/8" SHOCKWAVE™ IMPACT DUTY impact doppen - diep

A (mm)	B (mm)	C (mm)	D (mm)	E (mm)	Draaieindmaat	Aantal	Bestelhoeveelheid	Artikelnummer	EAN-code
3/8" vierkant	6	65	3.1	10.5	M3.5	1	1	4932480280	4058546405656
3/8" vierkant	7	65	3.6	12.6	M4	1	1	4932480281	4058546405663
3/8" vierkant	8	65	3.6	13.9	M5	1	1	4932480282	4058546405670
3/8" vierkant	9	65	4.1	14.5	-	1	1	4932480283	4058546405687
3/8" vierkant	10	65	4.6	15.8	M6	1	1	4932480284	4058546405694
3/8" vierkant	11	65	5.5	16.9	-	1	1	4932480285	4058546405700
3/8" vierkant	12	65	6.1	18.8	M7	1	1	4932480286	4058546405717
3/8" vierkant	13	65	6.8	19.5	M8	1	1	4932480287	4058546405724
3/8" vierkant	14	65	8.4	20.5	-	1	1	4932480288	4058546405731
3/8" vierkant	15	65	8.4	21.8	-	1	1	4932480289	4058546405748
3/8" vierkant	16	65	9.6	23.8	M10 (ISO)	1	1	4932480290	4058546405755
3/8" vierkant	17	65	9.6	24.8	M10 (DIN)	1	1	4932480291	4058546405762
3/8" vierkant	18	65	10.2	25.8	M12	1	1	4932480292	4058546405779
3/8" vierkant	19	65	11	27.6	-	1	1	4932480293	4058546405786
3/8" vierkant	20	65	11	27.8	-	1	1	4932480294	4058546405793
3/8" vierkant	21	65	11.7	29.8	M14	1	1	4932480295	4058546405809
3/8" vierkant	22	65	12.5	31.6	-	1	1	4932480296	4058546405816

3/8" SHOCKWAVE dopsleutelset (9 stuks)

① 8 x diepe slagvaste doppen: 8 / 10 / 12 / 13 / 16 / 17 / 18 / 19 mm en rek

3/8" SHOCKWAVE dopsleutelset (19 stuks) In PACKOUT Slim Organiser

② 19 x 3/8" diepe slagvaste doppen: 6 / 7 / 8 / 9 / 10 / 11 / 12 / 13 / 14 / 15 / 16 / 17 / 18 / 19 / 20 / 21 / 22 / 23 / 24 mm, 1 x 4932471065 PACKOUT Slim Organizer

9 1 4932480455 4058546407407

19 1 4932480946 4058546412319

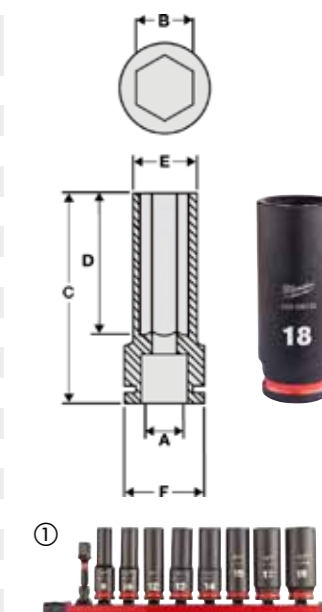

SHOCKWAVE™ IMPACT DUTY Foam inzetstukken

Omschrijving	Aantal	Bestelhoeveelheid	Artikelnummer	EAN-code
Foam inlay 3/8" SHOCKWAVE Doppenset (23-delig)	23	1		
① SHOCKWAVE 3/8" Doppenset: 6/7/8/9/10/11/12/13/14/15/16/17/18/19/20/21/22 mm, 3/8" Verlengstuk 150 mm, 3/8" Verlengstuk 250 mm, Adapter 3/8" naar 1/4" Square, Adapter 3/8" naar 1/2" Square, 3/8" Adapter, Adapter 3/8 naar 1/4 Hex, foam 417x177 mm			4932493388	4058546482596
Foam inlay 3/8" Doppenset (23-delig)	23	1		
② SHOCKWAVE 3/8" Doppenset: 6/7/8/9/10/11/12/13/14/15/16/17/18/19/20/21/22 mm, 3/8" Verlengstuk 150 mm, 3/8" Verlengstuk 250 mm, Adapter 3/8" naar 1/4" Square, Adapter 3/8" naar 1/2" Square, 3/8" Adapter, Adapter 3/8 naar 1/4 Hex, Schuim met plastic basis 417x177mm			4932493390	4058546482619
Vervangende inlay met plastic basis voor 3/8" doppen. Afmeting 417x177mm	1	1	4932493387	4058546482589
Vervangende inlay met plastic basis voor 3/8" diepe doppen. Afmeting 417x177mm	1	1	4932493389	4058546482602



3/8" slagvaste doppen - verlengstukken

Omschrijving	Totale lengte (mm)	Aantal	Bestelhoeveelheid	Artikelnummer	EAN-code
① 3/8" verlenging - 150 mm	150	1	1	4932480297	4058546405823
② 3/8" verlenging - 250 mm	250	1	1	4932480298	4058546405830

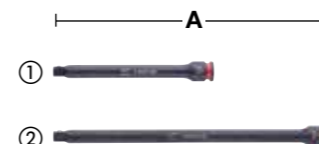

3/8" slagvaste doppen - adapters

Omschrijving	Totale lengte (mm)	Aantal	Bestelhoeveelheid	Artikelnummer	EAN-code
① Dopadapter. 3/8" vierkant - 1/4" vierkant	28	1	1	4932480299	4058546405847
② Dopadapter. 3/8" vierkant - 1/2" vierkant	37	1	1	4932480300	4058546405854
③ Dopadapter. 3/8" vierkant - 1/4" Hex	50	1	1	4932493426	4058546482978



3/8" slagvaste doppen - draaikoppeling

Omschrijving	Verstekhoeckcapaciteit (°)	Aantal	Bestelhoeveelheid	Artikelnummer	EAN-code
3/8" universele draaikoppeling	15°	1	1	4932480301	4058546405861



1/2" SHOCKWAVE™ IMPACT DUTY slagvaste doppen - standaard

A	B (mm)	C (mm)	D (mm)	E (mm)	Draaideindmaat	Aantal	Bestelhoeveelheid	Artikelnummer	EAN-code
1/2" vierkant	8	38	4.2	15.0	M5	1	1	4932480302	4058546405878
1/2" vierkant	9	38	4.5	16.3	-	1	1	4932480303	4058546405885
1/2" vierkant	10	38	4.6	17.5	M6	1	1	4932480304	4058546405892
1/2" vierkant	11	38	5.5	18.0	-	1	1	4932480305	4058546405908
1/2" vierkant	12	38	6.1	19.0	M7	1	1	4932480306	4058546405915
1/2" vierkant	13	38	6.8	20.0	M8	1	1	4932480307	4058546405922
1/2" vierkant	14	38	8.4	22.0	-	1	1	4932480308	4058546405939
1/2" vierkant	15	38	8.4	23.0	-	1	1	4932480309	4058546405946
1/2" vierkant	16	38	9.6	24.0	M10 (ISO)	1	1	4932480310	4058546405953
1/2" vierkant	17	38	9.6	26.2	M10 (DIN)	1	1	4932480311	4058546405960
1/2" vierkant	18	38	10.2	27.5	M12	1	1	4932480312	4058546405977
1/2" vierkant	19	38	11.1	28.5	-	1	1	4932480313	4058546405984
1/2" vierkant	20	38	11.5	29.2	-	1	1	4932480314	4058546405991
1/2" vierkant	21	38	11.7	30.0	M14	1	1	4932480315	4058546406004
1/2" vierkant	22	38	12.5	31.8	-	1	1	4932480316	4058546406011
1/2" vierkant	23	40	12.7	33.8	-	1	1	4932480317	4058546406028
1/2" vierkant	24	40	13.9	34.2	M16	1	1	4932480318	4058546406035
1/2" vierkant	25	42	14.0	35.8	-	1	1	4932480319	4058546406042
1/2" vierkant	26	42	14.6	37.0	-	1	1	4932480320	4058546406059
1/2" vierkant	27	42	15.0	38.2	M18	1	1	4932480321	4058546406066
1/2" vierkant	28	42	15.4	38.8	-	1	1	4932480322	4058546406073
1/2" vierkant	29	42	16.7	42.0	-	1	1	4932480323	4058546406080
1/2" vierkant	30	44	16.7	42.8	M20	1	1	4932480324	4058546406097
1/2" vierkant	31	43	25	43.8	-	1	1	4932500298	4058546616007
1/2" vierkant	32	44	18.3	43.8	M22	1	1	4932480325	4058546406103
1/2" vierkant	33	43	25	46.8	-	1	1	4932500299	4058546616014
1/2" vierkant	34	47	29	46.8	-	1	1	4932500300	4058546616021
1/2" vierkant	35	47	29	49.8	-	1	1	4932500301	4058546616038
1/2" vierkant	36	47	29	50	-	1	1	4932500302	4058546616045
1/2" SHOCKWAVE™ IMPACT DUTY dopsleutelset STD (13-delig)									
10 x STD doppen: 10,12,13,14,15,17,19,21,22,24, 1 x kruiskoppeling 15°, 1 x adapter 1/4" Hex - 1/2" vierkant, 1 x verlengstuk 150 mm						13	1	4932480456	4058546407414

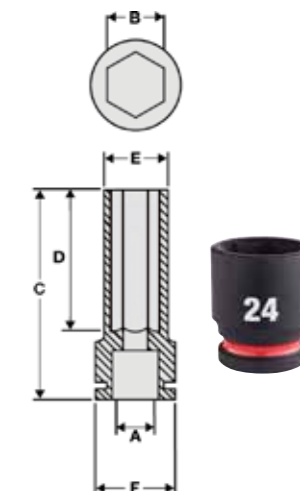

1/2" SHOCKWAVE™ IMPACT DUTY automotive slagvaste doppen

Kleurgecodeerd voor gemakkelijk gebruik
 Hoogwaardig gelegeerd staal voor hoge sterkte en duurzaamheid
 De doppen zijn dunwandig voor gemakkelijke toegang in krappe wielconstructies
 Geleverd op een magnetische rail

A (mm)	B (mm)	C (mm)	D (mm)	E (mm)	Aantal	Bestelhoeveelheid	Artikelnummer	EAN-code
1/2" square	17	80	12	27	1	1	4932493371	4058546482428
1/2" square	19	80	12	29	1	1	4932493372	4058546482435
1/2" square	21	80	12	31	1	1	4932493373	4058546482442
1/2" square	22	80	12	33	1	1	4932493374	4058546482459

1/2" SHOCKWAVE Slagmoer Doppenset met sleeve 17/19/21 mm									
1/2" SHOCKWAVE Slagmoer Doppenset met sleeve 17/19/21 mm						3	1	4932493370	4058546482411



1/2" SHOCKWAVE™ IMPACT DUTY slagvaste doppen - diep

A (mm)	B (mm)	C (mm)	D (mm)	E (mm)	Draaideind maat	Aantal	Bestelhoeveelheid	Artikelnummer	EAN-code
1/2" vierkant	8	78	4.2	15.0	M5	1	1	4932480326	4058546406110
1/2" vierkant	9	78	4.2	16.3	-	1	1	4932480327	4058546406127
1/2" vierkant	10	78	4.8	17.5	M6	1	1	4932480328	4058546406134
1/2" vierkant	11	78	5.5	18.0	-	1	1	4932480329	4058546406141
1/2" vierkant	12	78	6.1	19.0	M7	1	1	4932480330	4058546406158
1/2" vierkant	13	78	6.8	20.0	M8	1	1	4932480331	4058546406165
1/2" vierkant	14	78	8.4	22.0	-	1	1	4932480332	4058546406172
1/2" vierkant	15	78	8.4	23.0	-	1	1	4932480333	4058546406189
1/2" vierkant	16	78	9.8	24.0	M10 (ISO)	1	1	4932480334	4058546406196
1/2" vierkant	17	78	9.8	26.2	M10 (DIN)	1	1	4932480335	4058546406202
1/2" vierkant	18	78	10.2	27.0	M12	1	1	4932480336	4058546406219
1/2" vierkant	19	78	11.1	28.0	-	1	1	4932480337	4058546406226
1/2" vierkant	20	78	11.5	29.3	-	1	1	4932480338	4058546406233
1/2" vierkant	21	78	11.7	30.0	M14	1	1	4932480339	4058546406240
1/2" vierkant	22	78	12.5	31.3	-	1	1	4932480340	4058546406257
1/2" vierkant	23	78	12.7	33.8	-	1	1	4932480341	4058546406264
1/2" vierkant	24	78	13.9	34.2	M16	1	1	4932480342	4058546406271
1/2" vierkant	25	78	14.0	35.8	-	1	1	4932480343	4058546406288
1/2" vierkant	26	78	14.8	37.0	-	1	1	4932480344	4058546406295
1/2" vierkant	27	78	15.8	38.2	M18	1	1	4932480345	4058546406301
1/2" vierkant	28	78	15.8	39.2	-	1	1	4932480346	4058546406318
1/2" vierkant	29	78	15.8	42.0	-	1	1	4932480347	4058546406325
1/2" vierkant	30	78	15.8	42.9	M20	1	1	4932480348	4058546406332
1/2" vierkant	31	77	47	27	-	1	1	4932500303	4058546616052
1/2" vierkant	32	78	18.1	43.5	M22	1	1	4932480349	4058546406349
1/2" vierkant	33	78	47	45.3	-	1	1	4932480350	4058546406356
1/2" vierkant	34	77	47	46.8	-	1	1	4932500304	4058546616069
1/2" vierkant	35	77	47	49.8	-	1	1	4932500305	4058546616076
1/2" vierkant	36	78	20.0	50.0	M24	1	1	4932480351	4058546406363



1/2" SHOCKWAVE diepe doppen (10 stuks)

① 1/2" SHOCKWAVE diepe doppen: 10, 11, 12, 13, 14, 17, 19, 21, 22, 24 mm	10	1	4932480457	4058546407421
--	----	---	------------	---------------

1/2" SHOCKWAVE doppenset (16 stuks) in PACKOUT

② 1/2" SHOCKWAVE diep: 10 / 11 / 12 / 13 / 14 / 15 / 16 / 17 / 18 / 19 / 20 / 21 / 22 / 23 / 24 / 75 mm verlenging, 1 x 4932464083 PACKOUT Compact Organizer	16	1	4932480943	4058546412289
--	----	---	------------	---------------

1/2" SHOCKWAVE IMPACT DUTY Foam inzetstukken

Omschrijving	Aantal	Bestelhoeveelheid	Artikelnummer	EAN-code
Foam inlay 1/2" Doppenset (32-delig)	32	1		
① SHOCKWAVE 1/2" Doppen: 8/9/10/11/12/13/14/15/16/17/18/19/20/21/22/23/24/25/26/27/28/29/30/32mm, Met sleeve 1/2": 17/19/21mm, 1/2" Verlengstuk 150 mm, 1/2" Verlengstuk 250 mm, SHOCKWAVE Adapter 1/2" naar 3/8", Adapter 1/2" naar 3/4", 1/2" Adaptor, Foam 417x536mm			4932493392	4058546482633
Foam inlay 1/2" Doppenset (34-delig)	34	1		
② SHOCKWAVE 1/2" Lange Doppen: 8/9/10/11/12/13/14/15/16/17/18/19/20/21/22/23/24/25/26/27/28/29/30/32/33/36mm, Doppenset 1/2": 17/19/21mm, 1/2" Verlengstuk 150 mm, 1/2" Verlengstuk 250 mm, Adapter 1/2" naar 3/8" Square, Adapter 1/2" naar 3/4" Square, 1/2" Adaptor, foam 417x536mm			4932493394	4058546482657
Vervangende foam 1/2" doppen. Afmeting 417x536mm	1	1	4932493391	4058546482626
Vervangende foam 1/2" diepe doppen. Afmeting 417x536mm	1	1	4932493393	4058546482640



1/2" slagvaste doppen - verlengstukken

Omschrijving	Totale lengte (mm)	Aantal	Bestelhoeveelheid	Artikelnummer	EAN-code
① 1/2" verlenging - 150 mm	150	1	1	4932480352	4058546406370
② 1/2" verlenging - 250 mm	250	1	1	4932480353	4058546406387

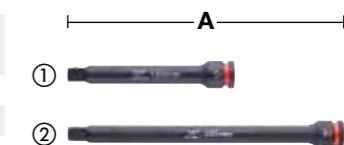

1/2" slagvaste doppen - verloopstukken

Omschrijving	Totale lengte (mm)	Aantal	Bestelhoeveelheid	Artikelnummer	EAN-code
① Doppen verloopstuk SHOCKWAVE 1/2" vierkant naar 3/8" vierkant	38	1	1	4932480354	4058546406394
② Doppen verloopstuk SHOCKWAVE 1/2" vierkant naar 3/4" vierkant	48	1	1	4932480355	4058546406400
③ Bitadapter: 1/2" aandrijfvierkant - 1/4" F. Voor schroefbits.	50	1	1	4932471828	4058546297275
④ 1/2" SHOCKWAVE™ IMPACT DUTY adapter set (4 stuks) 4 adapters: 3/8"SQ-1/4"SQ, 3/8"SQ-1/2"SQ, 1/2"SQ-3/8"SQ, 1/2"SQ-3/4"SQ		4	1	4932480356	4058546406417



1/2" SHOCKWAVE™ IMPACT DUTY universele koppeling

Omschrijving	Verstekhoekcapaciteit (°)	Aantal	Bestelhoeveelheid	Artikelnummer	EAN-code
1/2" SHOCKWAVE™ IMPACT DUTY universele koppeling	15°	1	1	4932480357	4058546406424



1/2" SHOCKWAVE TX bit doppen

Eendelige design TX-bit en -dop met 1/2" interne vierkantaandrijving ontvangst volgens DIN 3121 / ISO 1174-2. Geschikt voor bevestigingstoepassingen met een hoger koppel, past direct op 1/2" slaggereedschap.

Omschrijving	Machine opname	Aantal	Bestelhoeveelheid	Artikelnummer	EAN-code
TX30 1/2" slagvaste bit dop	1/2" vierkant	1	1	4932478059	4058546339920
TX40 1/2" slagvaste bit dop	1/2" vierkant	1	1	4932478060	4058546339937
TX45 1/2" slagvaste bit dop	1/2" vierkant	1	1	4932478061	4058546339944
TX50 1/2" slagvaste bit dop	1/2" vierkant	1	1	4932478062	4058546339951



1/2" SHOCKWAVE HEX bit doppen

Eendelige design HEX-bit en -dop met 1/2" interne vierkantaandrijving ontvangst volgens DIN 3121 / ISO 1174-2. Geschikt voor bevestigingstoepassingen met een hoger koppel, past direct op 1/2" slaggereedschap.

Omschrijving	Machine opname	Aantal	Bestelhoeveelheid	Artikelnummer	EAN-code
HEX5 1/2" slagvaste bit dop	1/2" vierkant	1	1	4932478063	4058546339968
HEX6 1/2" slagvaste bit dop	1/2" vierkant	1	1	4932478064	4058546339975
HEX8 1/2" slagvaste bit dop	1/2" vierkant	1	1	4932478065	4058546339982
HEX10 1/2" slagvaste bit dop	1/2" vierkant	1	1	4932478066	4058546339999
HEX12 1/2" slagvaste bit dop	1/2" vierkant	1	1	4932478067	4058546340001



SHOCKWAVE™ IMPACT DUTY

SHOCKWAVE™ IMPACT DUTY

3/4" SHOCKWAVE™ IMPACT DUTY slagvaste doppen - standaard

A (mm)	B (mm)	C (mm)	D (mm)	E (mm)	Draaideind maat	Aantal	Bestelhoeveelheid	Artikelnummer	EAN-code
3/4" vierkant	17	53	9.6	30	M10 (DIN)	1	1	4932480361	4058546406462
3/4" vierkant	19	53	11.1	33	-	1	1	4932480362	4058546406479
3/4" vierkant	21	53	11.7	35	M14	1	1	4932480363	4058546406486
3/4" vierkant	22	53	12.5	36	-	1	1	4932480364	4058546406493
3/4" vierkant	23	53	12.7	37.6	-	1	1	4932480365	4058546406509
3/4" vierkant	24	53	13.9	38	M16	1	1	4932480366	4058546406516
3/4" vierkant	27	53	15.8	41	M18	1	1	4932480367	4058546406523
3/4" vierkant	30	53	16.7	46	M20	1	1	4932480368	4058546406530
3/4" vierkant	32	57	18.3	48	M22	1	1	4932480369	4058546406547
3/4" vierkant	33	57	19.1	50	-	1	1	4932480370	4058546406554
3/4" vierkant	34	57	20	51	-	1	1	4932480371	4058546406561
3/4" vierkant	36	57	22.3	53.5	M24	1	1	4932480372	4058546406578
3/4" vierkant	38	57	22.3	58	-	1	1	4932480373	4058546406585
3/4" vierkant	39	57	21.5	58	-	1	1	4932480374	4058546406592
3/4" vierkant	41	58	24.9	59.5	M27	1	1	4932480375	4058546406608
3/4" vierkant	46	62	28.6	66.2	M30	1	1	4932480376	4058546406615
3/4" vierkant	50	65	29.8	66.2	M33	1	1	4932480377	4058546406622

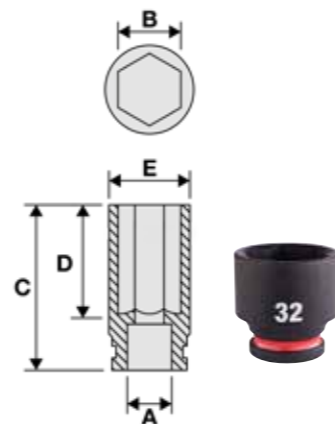

3/4" SHOCKWAVE™ IMPACT DUTY slagvaste doppen - diep

A (mm)	B (mm)	C (mm)	D (mm)	E (mm)	Draaideind maat	Aantal	Bestelhoeveelheid	Artikelnummer	EAN-code
3/4" vierkant	17	90	9.6	30	M10 (DIN)	1	1	4932480378	4058546406639
3/4" vierkant	19	90	11.1	33	-	1	1	4932480379	4058546406646
3/4" vierkant	21	90	11.7	35	M14	1	1	4932480380	4058546406653
3/4" vierkant	22	90	12.5	36	-	1	1	4932480381	4058546406660
3/4" vierkant	23	90	12.7	37.6	-	1	1	4932480382	4058546406677
3/4" vierkant	24	90	13.9	38	M16	1	1	4932480383	4058546406684
3/4" vierkant	25	90	14	40.5	-	1	1	4932480384	4058546406691
3/4" vierkant	26	90	14.6	40.8	-	1	1	4932480385	4058546406707
3/4" vierkant	27	90	15.8	41	M18	1	1	4932480386	4058546406714
3/4" vierkant	28	90	16.3	45.2	-	1	1	4932480387	4058546406721
3/4" vierkant	29	90	16.7	46	-	1	1	4932480388	4058546406738
3/4" vierkant	30	90	16.7	46	M20	1	1	4932480389	4058546406745
3/4" vierkant	31	90	17.8	47	-	1	1	4932480390	4058546406752
3/4" vierkant	32	90	18.3	48	M22	1	1	4932480391	4058546406769
3/4" vierkant	33	90	19.1	50	-	1	1	4932480392	4058546406776
3/4" vierkant	34	90	20	51	-	1	1	4932480393	4058546406783
3/4" vierkant	35	90	20.1	52	-	1	1	4932480394	4058546406790
3/4" vierkant	36	90	22.3	53.5	M24	1	1	4932480395	4058546406806
3/4" vierkant	37	90	20.4	54.8	-	1	1	4932480396	4058546406813
3/4" vierkant	38	90	22.3	58	-	1	1	4932480397	4058546406820
3/4" vierkant	39	90	21.5	58	-	1	1	4932480398	4058546406837
3/4" vierkant	40	90	22.8	59.5	-	1	1	4932480399	4058546406844
3/4" vierkant	41	90	24.9	59.5	M27	1	1	4932480400	4058546406851
3/4" vierkant	46	90	28.6	66.2	M30	1	1	4932480401	4058546406868
3/4" vierkant	50	90	29.8	72	M33	1	1	4932480402	4058546406875



3/4" Doppen Set

Omschrijving	Aantal	Bestelhoeveelheid	Artikelnummer	EAN-code
3/4" Doppen Set (5 stuks)	5	1		
① 3/4" Doppen Set: 27, 30, 32, 33, 36 + veiligheidsborgring			4932498749	4058546526184
3/4" Diepe doppen Set (5 stuks)	5	1		
② 3/4" Diepe doppen Set: 27, 30, 32, 33, 36 + veiligheidsborgring			4932498750	4058546526191

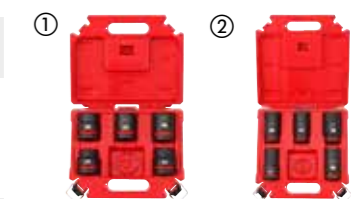

3/4" SHOCKWAVE™ IMPACT DUTY Foam inzetstukken

Omschrijving	Aantal	Bestelhoeveelheid	Artikelnummer	EAN-code
Foam inlay 3/4" Doppenset (12-delig)	12	1		
① SHOCKWAVE 3/4" Doppen: 22/24/27/30/32/33/36mm, 3/4" Verlengstuk 150 mm, SHOCKWAVE 3/4" Verlengstuk 250 mm, Adapter 3/4" naar 1/2", 3/4" Adaptor, Adapter 3/4" naar 1", Foam 417x355mm			4932493396	4058546482671
Foam inlay 3/4" Doppenset (12-delig)	12	1		
② SHOCKWAVE 3/4" Lange Doppen: 22/24/27/30/32/33/36mm, 3/4" Verlengstuk 150 mm, 3/4" Verlengstuk 250 mm, Adapter 3/4" naar 1/2", 3/4" Adaptor, Adapter 3/4" naar 1" Square, foam 417x355mm			4932493398	4058546482695
Vervangende inlay met plastic basis voor 3/4" doppen. Afmeting 417x355mm	1	1	4932493395	4058546482664
Vervangende inlay met plastic basis voor 3/4" diepe doppen. Afmeting 417x355mm	1	1	4932493397	4058546482688



3/4" SHOCKWAVE™ IMPACT DUTY - verlengstukken

Omschrijving	Totale lengte (mm)	Aantal	Bestelhoeveelheid	Artikelnummer	EAN-code
① 3/4" SHOCKWAVE verlenging - 175 mm	175	1	1	4932480403	4058546406882
② 3/4" SHOCKWAVE verlenging - 250 mm	250	1	1	4932480404	4058546406899

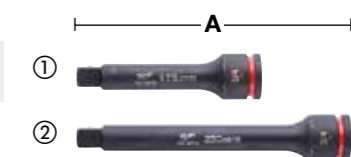

SHOCKWAVE™ IMPACT DUTY

SHOCKWAVE™ IMPACT DUTY

3/4" slagvaste doppen - adapters

Omschrijving	Totale lengte (mm) A	Aantal	Bestelhoeveelheid	Artikelnummer	EAN-code
① 3/4" naar 1/2" SHOCKWAVE adapter	56.6	1	1	4932480405	4058546406905
② 3/4" naar 1" SHOCKWAVE adapter	63	1	1	4932480406	4058546406912



1" SHOCKWAVE™ IMPACT DUTY slagvaste doppen - standaard

A (mm)	B (mm)	C (mm)	D (mm)	E (mm)	Draadeindmaat	Aantal	Bestelhoeveelheid	Artikelnummer	EAN-code
1" vierkant	27	58	15.8	45.2	M18	1	1	4932480408	4058546406936
1" vierkant	30	62	16.7	49	M20	1	1	4932480409	4058546406943
1" vierkant	32	62	18.3	52	M22	1	1	4932480410	4058546406950
1" vierkant	33	62	19.1	54	-	1	1	4932480411	4058546406967
1" vierkant	34	62	20	54	-	1	1	4932480412	4058546406974
1" vierkant	36	65	22.3	55.3	M24	1	1	4932480413	4058546406981
1" vierkant	38	65	22.3	58	-	1	1	4932480414	4058546406998
1" vierkant	41	70	24.9	61	M27	1	1	4932480416	4058546407018
1" vierkant	42	70	25.4	64	-	1	1	4932480417	4058546407025
1" vierkant	44	75	28.6	68	-	1	1	4932480950	4058546412357
1" vierkant	46	75	28.6	68	M30	1	1	4932480418	4058546407032
1" vierkant	50	75	29.8	73	M33	1	1	4932480419	4058546407049
1" vierkant	55	83	33.6	82	M36	1	1	4932480420	4058546407056
1" vierkant	60	87	35	86	M39	1	1	4932480421	4058546407063
1" vierkant	65	90	35	92	M42	1	1	4932480422	4058546407070
1" vierkant	70	93	35	97	M45	1	1	4932480423	4058546407087

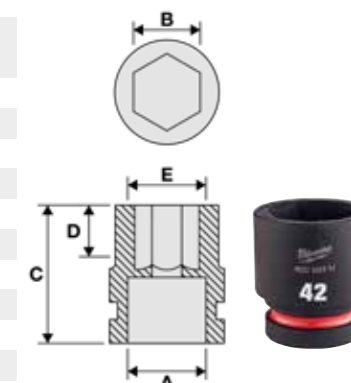

3/4" SHOCKWAVE™ IMPACT DUTY universele koppeling

Omschrijving	Verstekhoekcapaciteit (°)	Aantal	Bestelhoeveelheid	Artikelnummer	EAN-code
3/4" SHOCKWAVE universele koppeling	25°	1	1	4932480407	4058546406929



3/4" slagvaste doppen - veiligheidsborgring

Omschrijving	Aantal	Bestelhoeveelheid	Artikelnummer	EAN-code
3/4" slagvaste doppen - veiligheidsborgring	1	1	4932480450	4058546407353



SHOCKWAVE™ IMPACT DUTY

SHOCKWAVE™ IMPACT DUTY

1" SHOCKWAVE™ IMPACT DUTY slagvaste doppen - diep

A (mm)	B (mm)	C (mm)	D (mm)	E (mm)	Draaideind maat	Aantal	Bestelhoeveelheid	Artikelnummer	EAN-code
1" vierkant	27	92	15.8	45.2	M18	1	1	4932480424	4058546407094
1" vierkant	30	92	16.7	49	M20	1	1	4932480425	4058546407100
1" vierkant	32	92	18.3	52	M22	1	1	4932480426	4058546407117
1" vierkant	33	92	19.1	54	-	1	1	4932480427	4058546407124
1" vierkant	34	92	20	54	-	1	1	4932480428	4058546407131
1" vierkant	36	92	22.3	55.3	M24	1	1	4932480429	4058546407148
1" vierkant	38	92	22.3	58	-	1	1	4932480430	4058546407155
1" vierkant	39	92	22.8	59	-	1	1	4932480431	4058546407162
1" vierkant	41	100	24.9	61	M27	1	1	4932480432	4058546407179
1" vierkant	46	100	28.6	68	M30	1	1	4932480434	4058546407193
1" vierkant	50	100	28.6	73	M33	1	1	4932480435	4058546407209
1" vierkant	55	100	33.6	82	M36	1	1	4932480436	4058546407216
1" vierkant	60	120	35	86	M39	1	1	4932480437	4058546407223
1" vierkant	65	125	35	92	M42	1	1	4932480438	4058546407230

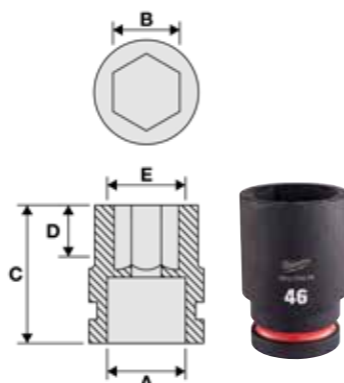

1" slagvaste doppen - adapter

Omschrijving	Totale lengte (mm)	Aantal	Bestelhoeveelheid	Artikelnummer	EAN-code
1" naar 3/4" SHOCKWAVE adapter	70	1	1	4932480442	4058546407278



1" SHOCKWAVE™ IMPACT DUTY universele koppeling

Omschrijving	Verstekhoekcapaciteit (°)	Aantal	Bestelhoeveelheid	Artikelnummer	EAN-code
1" SHOCKWAVE Universele koppeling	25°	1	1	4932480443	4058546407285



1" Doppen Set

Omschrijving	Aantal	Bestelhoeveelheid	Artikelnummer	EAN-code
1" Doppen Set (5-delig)	5	1	4932498751	4058546526207
1" Diepe doppen Set (5-delig)	5	1	4932498752	4058546526214



1" slagvaste doppen - veiligheidsbevestigingsringen

Omschrijving	Aantal	Bestelhoeveelheid	Artikelnummer	EAN-code
1" borgring voor 27 - 44mm doppen	1	1	4932480451	4058546407360
1" borgring voor 46 - 70mm doppen	1	1	4932480452	4058546407377



Spoorrails Doppen

SHOCKWAVE™ IMPACT DUTY staal (chrom-molybdeen) is een hoogwaardig gelegeerd staal voor optimale sterkte en duurzaamheid

A (mm)	B (mm)	C (mm)	D (mm)	E (mm)	Artikelnummer	EAN-code
1" vierkant	21x28	70	24	56	4932499124	4058546529932
1" vierkant	21x28	110	24	56	4932499125	4058546529949
1" vierkant	22x29	70	24	58	4932499126	4058546529956
1" vierkant	22x29	110	24	58	4932499127	4058546529963
1" vierkant	21x24,5	70	24	54	4932499128	4058546529970
1" vierkant	21x24,5	110	24	54	4932499129	4058546529987
1" vierkant	Bi-Square 1-11/16"	70	25	82	4932499146	4058546530150
1" vierkant	Bi-Square 1-1/8"	70	18	54	4932499148	4058546530174



Slagvaste doppen - rekken & klemmen

Flexibele verwisselbare rek met 10 klemmen voor bevestiging van 1/4"-, 3/4"- of 1/2" doppen. Compatibel met standaard en diepe doppen, afneembare eindkappen voor eenvoudige verwijdering van de clip. Metalen kogelbevestigingsclip. Bruikbaar met slag- en chroombussen. Gat in het rek aan de boven- en onderkant voor eenvoudige muur bevestiging.



Omschrijving	Lengte (mm)	Aantal	Bestelhoeveelheid	Artikelnummer	EAN-code
1/4" slagvaste doppen rek	350	1	1	4932480444	4058546407292
1/4" extra rek klemmen - 10st	-	10	1	4932480445	4058546407308
3/4" slagvaste doppen rek	350	1	1	4932480446	4058546407315
3/4" extra rek klemmen - 10st	-	10	1	4932480447	4058546407322
1/2" slagvaste doppen rek	350	1	1	4932480448	4058546407339
1/2" extra rek klemmen - 10st	-	10	1	4932480449	4058546407346

1" slagvaste doppen - verlengstukken

Omschrijving	Totale lengte (mm)	Aantal	Bestelhoeveelheid	Artikelnummer	EAN-code
1" verlenging - 175 mm	175	1	1	4932480440	4058546407254
1" verlenging - 250 mm	250	1	1	4932480441	4058546407261

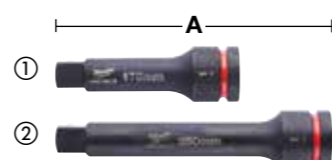



NAGELS & NIETEN

Bereid u voor op elk timmer- en bouwproject met professionele nagels en nieten van MILWAUKEE®.

Brad spijkers, 18 gauge, dunne kop

Geschikt voor M18 FN18GS
Geordende rechte strook



Draaddikte meter	Afmetingen [Buitenkant] [h x b x l] (mm)	Totale lengte (mm)	Nagelhoek (°)	Service class	Materiaal	Aantal	Bestelhoeveelheid	Artikelnummer	EAN-code
18	1.05 x 1.25	16	0°	1	Met hars bedekt. Gegalvaniseerd	10.000	1	4932492549	4058546419165
18	1.05 x 1.25	19	0°	1	Met hars bedekt. Gegalvaniseerd	10.000	1	4932492550	4058546419172
18	1.05 x 1.25	25	0°	1	Met hars bedekt. Gegalvaniseerd	5.000	1	4932492551	4058546419189
18	1.05 x 1.25	30	0°	1	Met hars bedekt. Gegalvaniseerd	5.000	1	4932492552	4058546419196
18	1.05 x 1.25	32	0°	1	Met hars bedekt. Gegalvaniseerd	5.000	1	4932492553	4058546419202
① 18	1.05 x 1.25	35	0°	1	Met hars bedekt. Gegalvaniseerd	5.000	1	4932498743	4058546526122
18	1.05 x 1.25	38	0°	1	Met hars bedekt. Gegalvaniseerd	5.000	1	4932498744	4058546526139
18	1.05 x 1.25	40	0°	1	Met hars bedekt. Gegalvaniseerd	5.000	1	4932492554	4058546419219
18	1.05 x 1.25	45	0°	1	Met hars bedekt. Gegalvaniseerd	5.000	1	4932492555	4058546419226
18	1.05 x 1.25	50	0°	1	Met hars bedekt. Gegalvaniseerd	5.000	1	4932492556	4058546419233
18	1.05 x 1.25	16	0°	3	Roestvrij	10.000	1	4932492557	4058546419240
18	1.05 x 1.25	19	0°	3	Roestvrij	10.000	1	4932492558	4058546419257
18	1.05 x 1.25	25	0°	3	Roestvrij	5.000	1	4932492559	4058546419264
18	1.05 x 1.25	30	0°	3	Roestvrij	5.000	1	4932492560	4058546419271
② 18	1.05 x 1.25	32	0°	3	Roestvrij	5.000	1	4932492561	4058546419288
18	1.05 x 1.25	35	0°	3	Roestvrij	5.000	1	4932498745	4058546526146
18	1.05 x 1.25	38	0°	3	Roestvrij	5.000	1	4932498746	4058546526153
18	1.05 x 1.25	40	0°	3	Roestvrij	5.000	1	4932492562	4058546419295
18	1.05 x 1.25	45	0°	3	Roestvrij	5.000	1	4932492563	4058546419301
18	1.05 x 1.25	50	0°	3	Roestvrij	5.000	1	4932492564	4058546419318

Afwerkspijkers, 15 gauge, 34°, D Head

Geschikt voor M18 CN15GA, M18 FN15GA
Geordende hoekige strook



Draaddikte meter	Afmetingen [Buitenkant] [h x b x l] (mm)	Totale lengte (mm)	Nagelhoek (°)	Service class	Materiaal	Aantal	Bestelhoeveelheid	Artikelnummer	EAN-code
15	1.8	32	34°	1	Gegalvaniseerd	4.000	1	4932492574	4058546419417
15	1.8	38	34°	1	Gegalvaniseerd	2.500	1	4932492575	4058546419424
① 15	1.8	44	34°	1	Gegalvaniseerd	2.500	1	4932492576	4058546419431
15	1.8	50	34°	1	Gegalvaniseerd	2.500	1	4932492577	4058546419448
15	1.8	63	34°	1	Gegalvaniseerd	2.200	1	4932492578	4058546419455
15	1.8	38	34°	3	Roestvrij	2.500	1	4932492579	4058546419462
② 15	1.8	50	34°	3	Roestvrij	2.500	1	4932492580	4058546419479
15	1.8	63	34°	3	Roestvrij	2.200	1	4932492581	4058546419486

Afwerkspijkers, 16 gauge, 20°, dunne kop

Geschikt voor M18 CN16GA en M18 FN16GA
Geordende hoekige strook



Draaddikte meter	Afmetingen [Buitenkant][h x b x l] (mm)	Totale lengte (mm)	Nagelhoek (°)	Service class	Materiaal	Aantal	Bestelhoeveelheid	Artikelnummer	EAN-code
16	1.35 x 1.61	32	20°	1	Gegalvaniseerd	2,000	1	4932492582	4058546419493
16	1.35 x 1.61	38	20°	1	Gegalvaniseerd	2,000	1	4932492583	4058546419509
16	1.35 x 1.61	45	20°	1	Gegalvaniseerd	2,000	1	4932492584	4058546419516
16	1.35 x 1.61	50	20°	1	Gegalvaniseerd	2,000	1	4932492585	4058546419523
16	1.35 x 1.61	64	20°	1	Gegalvaniseerd	2,000	1	4932492586	4058546419530

Afwerkspijker Gegalvaniseerd 16G 25mm SC1

Geschikt voor M18 FN16GS
Rechte strook



Draaddikte meter	Afmetingen [Buitenkant][h x b x l] (mm)	Totale lengte (mm)	Nagelhoek (°)	Service class	Materiaal	Aantal	Bestelhoeveelheid	Artikelnummer	EAN-code
16	1.60	25	0°	1	Gegalvaniseerd	5,000	1	4932498312	4058546521813
16	1.60	32	0°	1	Gegalvaniseerd	5,000	1	4932498313	4058546521820
16	1.60	38	0°	1	Gegalvaniseerd	2,500	1	4932498314	4058546521837
16	1.60	45	0°	1	Gegalvaniseerd	2,500	1	4932498315	4058546521844
16	1.60	50	0°	1	Gegalvaniseerd	5,000	1	4932498316	4058546521851
16	1.60	63	0°	1	Gegalvaniseerd	2,500	1	4932498317	4058546521868

Draadnagels, 20°, ronde kop

Geschikt voor M18 FFN21
Geordende hoekige strook



Schachtdiameter (mm)	Totale lengte (mm)	Nagelhoek (°)	Service class	Materiaal	Aantal	Bestelhoeveelheid	Artikelnummer	EAN-code
2.8	65	20°	1	Ring Schacht, Helder	2.000	1	4932492587	4058546419547
2.8	75	20°	1	Ringsteel, gegalvaniseerd	2.000	1	4932492588	4058546419554
3.1	80	20°	1	Ringsteel, gegalvaniseerd	1.750	1	4932492589	4058546419561
3.1	90	20°	1	Ringsteel, gegalvaniseerd	1.750	1	4932492590	4058546419578
2.8	65	20°	2	Ringsteel, gegalvaniseerd	2.000	1	4932492591	4058546419585
3.1	75	20°	2	Ringsteel, gegalvaniseerd	1.750	1	4932492592	4058546419592
3.1	80	20°	2	Ringsteel, gegalvaniseerd	1.750	1	4932492593	4058546419608
3.1	90	20°	2	Ringsteel, gegalvaniseerd	1.750	1	4932492594	4058546419615

Draadnagels, 34°, D-kop

Geschikt voor M18 FFN
Papieren hoekige strook

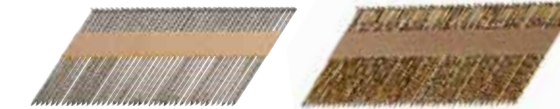

Schachtdiameter (mm)	Totale lengte (mm)	Nagelhoek (°)	Service class	Materiaal	Aantal	Bestelhoeveelheid	Artikelnummer	EAN-code
2.8	50	34°	1	Gladde schacht, helder	2.200	1	4932492595	4058546419622
2.8	63	34°	1	Gladde schacht, helder	2.200	1	4932492596	4058546419639
2.8	75	34°	1	Gladde schacht, helder	2.200	1	4932492597	4058546419646
3.1	90	34°	1	Gladde schacht, helder	2.200	1	4932492598	4058546419653
2.8	50	34°	1	Ring Schacht, Helder	2.200	1	4932492599	4058546419660
2.8	63	34°	1	Ringsteel, gegalvaniseerd	2.200	1	4932492600	4058546419677
2.8	70	34°	1	Ringsteel, gegalvaniseerd	2.200	1	4932492601	4058546419684
2.8	75	34°	1	Ringsteel, gegalvaniseerd	2.200	1	4932492602	4058546419691
2.8	80	34°	1	Ring Schacht, Helder	2.200	1	4932492603	4058546419707
3.1	90	34°	1	Ringsteel, gegalvaniseerd	2.200	1	4932492604	4058546419714
3.1	90	34°	2	Gladde schacht, gegalvaniseerd	2.200	1	4932492605	4058546419721
2.8	50	34°	2	Ringsteel, gegalvaniseerd	2.200	1	4932492606	4058546419738
2.8	63	34°	2	Ringsteel, gegalvaniseerd	2.200	1	4932492607	4058546419745
2.8	75	34°	2	Ringsteel, gegalvaniseerd	2.200	1	4932492608	4058546419752
3.1	63	34°	2	Ringsteel, gegalvaniseerd	2.200	1	4932492609	4058546419769
3.1	75	34°	2	Ringsteel, gegalvaniseerd	2.200	1	4932492610	4058546419776
3.1	80	34°	2	Ringsteel, gegalvaniseerd	2.200	1	4932492611	4058546419783
3.1	90	34°	2	Ringsteel, gegalvaniseerd	2.200	1	4932492612	4058546419790
2.8	50	34°	3	Ringvormige schacht, thermisch verzinkt	2.200	1	4932492613	4058546419806
2.8	65	34°	3	Ringvormige schacht, thermisch verzinkt	2.200	1	4932492614	4058546419813
3.1	90	34°	3	Ringvormige schacht, thermisch verzinkt	2.200	1	4932492615	4058546419820

Duplex Nagels 21°

Dubbele kop voor het eenvoudige verwijderen van tijdelijke spijkers
Gladde schacht voor eenvoudiger verwijderen
Gebruikt bij tijdelijke constructies zoals beton gietvormen waarbij spijkers verwijderd moeten worden

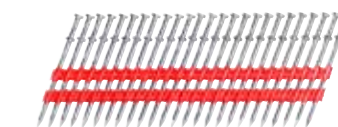

Schachtdiameter (mm)	Totale lengte (mm)	Nagelhoek (°)	Aantal	Bestelhoeveelheid	Artikelnummer	EAN-code
3,3	73	21°	2000	1	4932498155	4058546513153
3,3	92	21°	2000	1	4932498156	4058546513160



Nieten

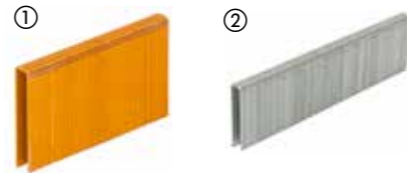

Type	Breedte (mm)	Afmetingen [Buitenkant] [h x b x l]	Totale lengte (mm)	Service class	Materiaal	Aantal	Bestelhoeveelheid	Artikelnummer	EAN-code
① Fijndraads nieten voor M12BST	10.6	0.5 x 1.25	6	1	Gegalvaniseerd	1.400	1	4932492565	4058546419325
	10.6	0.5 x 1.25	6	1	Gegalvaniseerd	5.000	1	4932492570	4058546419370
	10.6	0.5 x 1.25	8	1	Gegalvaniseerd	1.000	1	4932492566	4058546419332
	10.6	0.5 x 1.25	8	1	Gegalvaniseerd	5.000	1	4932492571	4058546419387
	10.6	0.5 x 1.25	10	1	Gegalvaniseerd	900	1	4932492567	4058546419349
	10.6	0.5 x 1.25	10	1	Gegalvaniseerd	5.000	1	4932492572	4058546419394
	10.6	0.5 x 1.25	12	1	Gegalvaniseerd	750	1	4932492568	4058546419356
	10.6	0.5 x 1.25	14	1	Gegalvaniseerd	600	1	4932492569	4058546419363
	10.6	0.5 x 1.25	14	1	Gegalvaniseerd	5.000	1	4932492573	4058546419400
② Fijndraads nieten voor M18 FVCS18GS	5.7	1.05 x 1.25	15	1	Hars gecoat, gegalvaniseerd	7.200	1	4932492616	4058546419837
	5.7	1.05 x 1.25	20	1	Hars gecoat, gegalvaniseerd	6.000	1	4932492617	4058546419844
	5.7	1.05 x 1.25	25	1	Hars gecoat, gegalvaniseerd	4.400	1	4932492618	4058546419851
	5.7	1.05 x 1.25	30	1	Hars gecoat, gegalvaniseerd	4.200	1	4932492619	4058546419868
	5.7	1.05 x 1.25	32	1	Hars gecoat, gegalvaniseerd	3.600	1	4932492620	4058546419875
	5.7	1.05 x 1.25	35	1	Hars gecoat, gegalvaniseerd	3.600	1	4932492621	4058546419882
	5.7	1.05 x 1.25	36	1	Hars gecoat, gegalvaniseerd	3.600	1	4932492622	4058546419899
	5.7	1.05 x 1.25	38	1	Hars gecoat, gegalvaniseerd	2.600	1	4932492623	4058546419905
	5.7	1.05 x 1.25	25	3	Hars gecoat, Inox	4.400	1	4932492624	4058546419912
	5.7	1.05 x 1.25	35	3	Hars gecoat, Inox	3.600	1	4932492625	4058546419929
	5.7	1.05 x 1.25	38	3	Hars gecoat, Inox	2.600	1	4932492626	4058546419936

Krammen - hekwerk

Afrasteringsnieten voor de MILWAUKEE® M18 FFUS.

Voor alle soorten draadomheiningen die aan hout worden bevestigd, zoals omheiningen voor vee, vierkant/ketting/prikkeldraad en hoge trekdraad.

Thermisch verzinkte coating voor superieure corrosiebestendigheid op lange termijn.

4 mm dik staaldraad voor de beste levensduur in buitentoepassingen.

Scherpe divergerende punt - de punt van de nietjes draait als hij in het hout wordt gedreven, wat een betere houdkracht geeft.

Rode lijmlaag voor meer drijfvermogen en maximale houdbaarheid.

Papieren tape collatie voor snelheid en gemak.



Totale lengte (mm)	Breedte (mm)	Service class	Aantal	Bestelhoeveelheid	Artikelnummer	EAN-code
40	20	3	960	1	4932480358	4058546406431
45	20	3	960	1	4932480359	4058546406448
50	20	3	960	1	4932480360	4058546406455

Trommelspijkers 15°

15° Ronde Kop

Ringsteel Trommelspijkers 15°

Ontworpen voor bevestigingen in dak- en gevelwerkzaamheden, ideaal voor snel vastdraaien en superieure grip

Geschikt voor M18 FRCN45



Schachtdiameter (mm)	Lengte (mm)	Nagelhoek (°)	Service class	Materiaal	Aantal	Bestelhoeveelheid	Artikelnummer	EAN-code
3,05	19	15°	2	Ringnagel, Gegalvaniseerd	2880	1	4932499310	4058546564742
3,05	22	15°	2	Ringnagel, Gegalvaniseerd	2880	1	4932499311	4058546564759
3,05	25	15°	2	Ringsteel Trommelspijkers Gegalvaniseerd Ringgebonden	2160	1	4932499312	4058546564766
3,05	32	15°	2	Ringnagel, Gegalvaniseerd	2160	1	4932499313	4058546564773
3,05	38	15°	2	Ringnagel, gegalvaniseerd	1440	1	4932499314	4058546564780
3,05	45	15°	2	Ringnagel, Gegalvaniseerd	1440	1	4932499315	4058546564797
3,05	22	15°	2	Gladde schacht Trommelspijkers Gegalvaniseerd	2880	1	4932499316	4058546564803
3,05	25	15°	2	Gladde schacht, Gegalvaniseerd	2160	1	4932499317	4058546564810
3,05	32	15°	2	Gladde schacht, Gegalvaniseerd	2160	1	4932499318	4058546564827
3,05	19	15°	3	Ringnagel, Thermisch verzinkt	2880	1	4932499319	4058546564834
3,05	22	15°	3	Ringnagel, Thermisch verzinkt	2880	1	4932499320	4058546564841
3,05	25	15°	3	Ringsteel Trommelspijkers Hot Dip Gegalvaniseerd	2160	1	4932499321	4058546564858
3,05	32	15°	3	Ringnagel, Thermisch verzinkt	2160	1	4932499322	4058546564865
3,05	38	15°	3	Ringnagel, Thermisch verzinkt	1440	1	4932499323	4058546564872
3,05	45	15°	3	Ringnagel, Thermisch verzinkt	1440	1	4932499324	4058546564889
3,05	25	15°	3	Gladde schacht, Thermisch verzinkt	2160	1	4932499325	4058546564896
3,05	32	15°	3	Gladde schacht, Thermisch verzinkt	2160	1	4932499326	4058546564902
3,05	25	15°	3	Ringnagel, Roestvast Staal (RVS)	2160	1	4932499327	4058546564919
3,05	32	15°	3	Ringnagel, roestvast staal (RVS)	2160	1	4932499328	4058546564926

Nietjes - elektrische kabel

Kabelnieten voor de MILWAUKEE® M12 BCST

19 mm breed en 25 mm lang voor het bevestigen van alle soorten elektrische/datakabels aan houten balken/constructies. Niet geschikt voor bevestiging aan beton.

Platte top nietjes met een plastic brug aan de binnenkant. De plastic brug zorgt ervoor dat de kabels bij het bevestigen niet beschadigd of doorgesneden worden.

Alleen geschikt voor intern gebruik.



Totale lengte (mm)	Breedte (mm)	Service class	Aantal	Bestelhoeveelheid	Artikelnummer	EAN-code
25	19	1	600	1	4932479628	4058546374228



SAWZALL™ KEUZEGIDS

1. Identificeer het te snijden materiaal
2. Selecteerd de Perfect Match

**BESTE
PRESTATIES**

**GOEDE
PRESTATIES**



	TPI	BLADDIKTE (MM)	METAAL DIKKER DAN > 4MM	METAAL 1,5 - 4MM	METAAL 0,5 - 3MM	RYS	GIETIJZER	NON-FERRO METALEN (CU/AL)	HOUT	GROEN HOUT	HOUT MET SPILKERS & SCHROEVEN	PALLETS	PVC BUIZEN
SLOOP ZAAGBLADEN													
AX™ CARBIDE		5	1.27										
AX™		5	1.27										
THIN KERF		5	1.27										
METAAL ZAAGBLADEN													
TORCH™ NITRUS CARBIDE		8	1.27										
		10	1.27										
TORCH™ CARBIDE		8	1.27										
		10	1.27										
TORCH™		10	1.10	Sneller/ruwer	Sneller/ruwer								
		14	1.10	Trager/Zachter	Trager/Zachter								
		18	1.10	Trager/Zachter	Trager/Zachter								
THIN KERF		14	0.90	Sneller/ruwer	Sneller/ruwer								
		18	0.90	Trager/Zachter	Trager/Zachter								
		25	0.90	Trager/Zachter	Trager/Zachter								
UNIVERSELE ZAAGBLADEN													
WRECKER™ NITRUS CARBIDE		6	1.27										
WRECKER™ CARBIDE		6	1.27										
WRECKER™		7/11	1.60										
Art. Nr. 48005092		10	0.90										
Art. Nr. 48005293		10/14	0.90										
Art. Nr. 48005093		8/12	1.27										
HOUT ZAAGBLADEN													
Art. Nr. 48001075		4.2	1.27										
Art. Nr. 48001077		5.5/6	1.27										
Art. Nr. 48001079		8.5	1.27										
BLADEN VOOR SPECIALE TOEPASSINGEN													
DIAMOND GRIT		GRIT	1.10										

NITRUS CARBIDE™

TORCH™
NITRUS CARBIDE

WRECKER™
NITRUS CARBIDE

ZAAG STERKER

Onze SAWZALL™ The TORCH™ met NITRUS CARBIDE™ voor GIETIJZER en andere dikke metalen is de volgende generatie Carbide tandentechnologie. Het blad heeft een 3x langere levensduur dan bestaande reciprozaagbladen met Carbide tanden om continu het zwaarste gietijzer te zagen.

*vergeleken met standaard carbidebladen

Ons WRECKER™ met NITRUS CARBIDE™ SAWZALL® blad voor het zagen van meerdere materialen heeft een 6TPI-ontwerp voor de beste materiaalveelzijdigheid en zaagt van hout met spijkers en schroeven tot dikke metalen. Ons blad heeft een 2x langere levensduur dan Carbide zaagbladen, waardoor het niet nodig is om het blad te wisselen bij het zagen van verschillende materialen.



CARBIDE TANDEN

ZAAG LANGER. ZAAG MEER. ZAAG SNELLER.



x50
LANGERE
LEVENSDUUR

Dit blad levert tot 50X levensduur dan bimetalen standaardbladen

1000
MEER ZAGEN

The AX met Carbide tanden is geoptimaliseerd voor snoerloze reciprozaagbladen en levert meer dan 25% meer zaagsnedes per accu lading

x2
SNELLER ZAGEN

Dit blad zaagt tot 2X sneller dan bi-metalen standaardbladen

Metaal: Heavy duty TORCH™ met Nitrus Carbide™

De TORCH™ met NITRUS CARBIDE™ is de volgende generatie Carbide technologie. Dit speciale carbide-NITRUS-mengsel is ontworpen om 3x langer te zagen dan de bestaande standaard carbide getande bladen. De TORCH™ bladen met NITRUS CARBIDE™ zorgen voor snel starten en soepel zagen en een gemakkelijke spaanafvoer. Ze zijn ontworpen om het langst mee te gaan en het snelst te snijden in gietijzer/ SML pijp en andere dikke metalen. Dikke 1,27 mm robuuste behuizing van het blad voor precieze rechte sneden. 25 mm bladhoogte voor een betere stabiliteit en een minimum aan trillingen. Beste prestaties in alle metalen en vooral gietijzeren grond-, afval- en afvoerbuizen.

Bladlengte (mm)	Tandafstand (mm)	Tanden per inch	Artikelnummer	Ø 10 - 100	Ø 10 - 175	Ø 10 - 250	Ø 10 - 175	Ø 10 - 250	Ø 10 - 175	Ø 10 - 250	Aantal	Bestelhoeveelheid	Artikelnummer	EAN-code
150	2.5	10	S955HHM	3 - 11	3 - 11	3 - 11	3 - 11	3 - 11	3 - 11	3 - 11	1	1	48476251	045242367726
											5	1	48476551	045242367849
230	2.5	10	S1155HHM	3 - 11	3 - 11	3 - 11	3 - 11	3 - 11	3 - 11	3 - 11	1	1	48476252	045242367801
											5	1	48476552	045242367771
300	2.5	10	S1255HHM	3 - 11	3 - 11	3 - 11	3 - 11	3 - 11	3 - 11	3 - 11	1	1	48476253	045242367757
											5	1	48476553	045242367832
150	3.2	8	S955CHC	5 - 14	5 - 14	5 - 14	5 - 14	5 - 14	5 - 14	5 - 14	1	1	48475261	045242368495
											5	1	48475561	045242368877
230	3.2	8	S1155CHC	5 - 14	5 - 14	5 - 14	5 - 14	5 - 14	5 - 14	5 - 14	1	1	48475262	045242368501
											5	1	48475562	045242368884
300	3.2	8	S1255CHC	5 - 14	5 - 14	5 - 14	5 - 14	5 - 14	5 - 14	5 - 14	1	1	48475263	045242368518
											5	1	48475563	045242368891

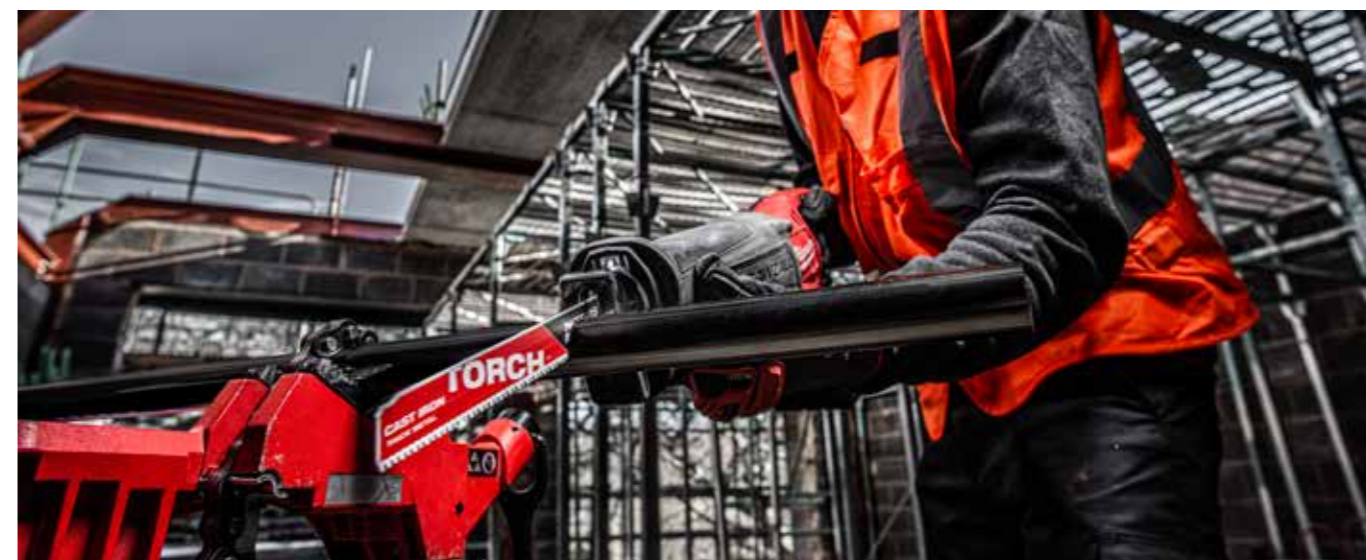

Metaal: Heavy duty TORCH™ carbide tanden

10 TPi tandontwerp voor alle metalen en gietijzer / SML vanaf 3 mm wanddikte
Carbide tanden zorgen voor de langste levensduur - tot 50x langere levensduur vergeleken met Bi-Metaal bladen
Dik, robuust zaagblad van 1,27 mm voor precieze rechte sneden

THE
TORCH.
CARBIDE TEETH

Bladlengte (mm)	Tandafstand (mm)	Tanden per inch	Artikelnummer							Aantal	Bestelhoeveelheid	Artikelnummer	EAN-code
150	2.5	10	S955HHM	3 - 11	Ø 10 - 100	3 - 11	Ø 10 - 100	3 - 11	Ja	1	1	48475251	045242368464
										5	1	48475551	045242368846
230	2.5	10	S1155HHM	3 - 11	Ø 10 - 175	3 - 11	Ø 10 - 175	3 - 11	Ja	1	1	48475252	045242368471
										5	1	48475552	045242368853
300	2.5	10	S1255HHM	3 - 11	Ø 10 - 250	3 - 11	Ø 10 - 250	3 - 11	Ja	1	1	48475253	045242368488
										5	1	48475553	045242368860
150	3.2	8	S955CHC	5 - 14	Ø 10 - 100	5 - 14	Ø 10 - 100	5 - 14	Ja	1	1	48475201	045242368341
										5	1	48475501	045242368754
230	3.2	8	S1155CHC	5 - 14	Ø 10 - 175	5 - 14	Ø 10 - 175	5 - 14	Ja	1	1	48475202	045242368358
										5	1	48475502	045242368761
300	3.2	8	S1255CHC	5 - 14	Ø 10 - 250	5 - 14	Ø 10 - 250	5 - 14	Ja	1	1	48475203	045242368365
										5	1	48475503	045242368778



Metaal: Heavy duty TORCH™ sloopmessen

THE TORCH™

STIJFSTE (Grid Iron)

LANGSTE (2x Life)

STERKSTE (Tough Neck)

DOUBLE DUTY UPGRADE™

2X LIFE™

TOUGH NECK™

GRID IRON™

Verbeterde tandgeometrie voor de hoogste snelheid en een tot 2x langere levensduur. Robuust 1.06 mm dik zaagblad voor precisiezagen. 25 mm bladhoogte voor verbeterde stabiliteit en minimale vibratie. Premiumkwaliteit bi-metalen zaagtanden met 8% kobalt – ultiem in prestaties en duurzaamheid.

Gestante inkepingen rond de opname van het zaagblad versterken het zaagblad op zijn zwakste punt.

Ingebouwd Grid Iron patroon maakt het zaagblad robuuster met minder kans op buigen of kromtrekken. Maximale stijfheid voor onovertroffen duurzaamheid.

Metaal: Heavy duty TORCH™ sloopmessen

Bladlengte (mm)	Tandafstand (mm)	Tanden per inch	Artikelnummer		Aantal	Bestelhoeveelheid	Artikelnummer	EAN-code
150	1.4	18	S926BEF/SS927BEF	1.5 - 8	5	1	48475784	045242369034
				Ø 10 - 100	25	1	48008784	045242082407
230	1.4	18	S1126BEF/S1127BEF	1.5 - 8	5	1	48475788	045242369065
				Ø 10 - 175	25	1	48008788	045242082421
300	1.4	18	S1226BEF/S1227BEF	1.5 - 8	5	1	48475789	045242369072
				Ø 10 - 250	25	1	48008789	045242082438
150	1.8	14	S926BEF/SS927BEF	3 - 11	5	1	48475782	045242369027
				Ø 10 - 100	25	1	48008782	045242082391
230	1.8	14	S1126BEF/S1127BEF	3 - 11	5	1	48475787	045242369058
				Ø 10 - 175	25	1	48008787	045242082414
150	2.5	10	S926CHF/S936CHF	5 - 14	5	1	48475712	045242368990
				Ø 10 - 100	25	1	48008712	045242082377
230	2.5	10	S1226CHF/S1136CHF	5 - 14	5	1	48475713	045242369003
				Ø 10 - 175	25	1	48008713	045242082384
300	2.5	10	S1226CHF	4 - 10	5	1	48475714	045242369010
				Ø 10 - 180				
				Ø 10 - 250				
				5 - 10				

THIN KERF reciprozaagbladen voor metaal

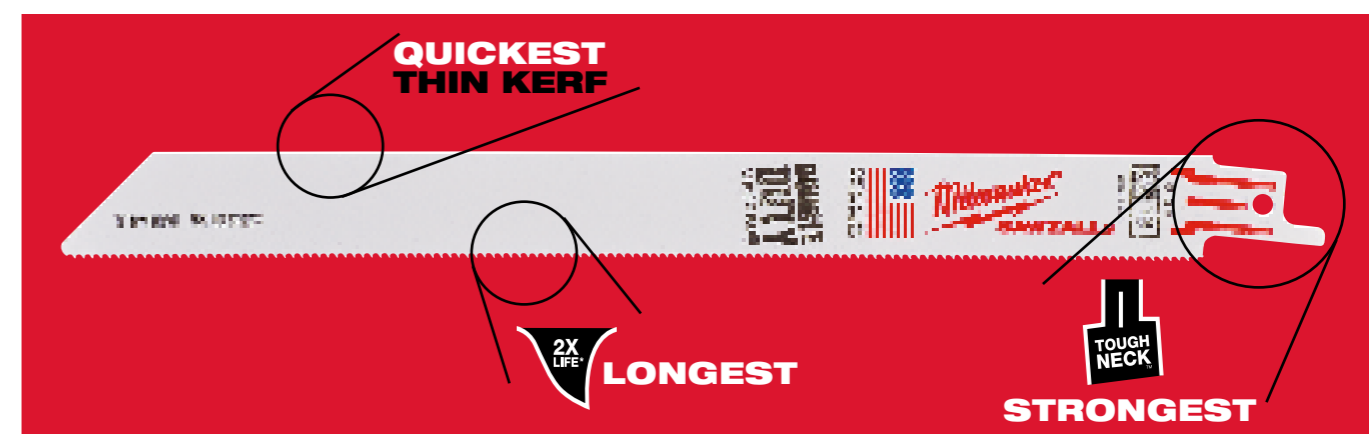

Bladlengte (mm)	Tandafstand (mm)	Tanden per inch	Artikelnummer		Aantal	Bestelhoeveelheid	Artikelnummer	EAN-code
100	1	24	S522AF	0.5 - 3	5	1	48475185	045242368273
150	1	24	S918AF/S922AF	0.5 - 3	5	1	48475186	045242368280
100	1.4	18	S522EF	1.5 - 8	5	1	48475183	045242368259
150	1.4	18	S922EF	1.5 - 8	5	1	48475184	045242368266
				Ø 10 - 100	50	1	48016184	045242084739
230	1.4	18	S1122EF	1.5 - 8	5	1	48475188	045242368303
				Ø 10 - 175	50	1	48016188	045242084876
300	1.4	18	-	1.5 - 8	5	1	48475189	045242368310
				Ø 10 - 250	50	1	48016189	045242084883
90	1.8	14	S422BF	1.5 - 6	5	1	48475162	045242368211
100	1.8	14	S522BF	3 - 11	5	1	48475181	045242368235
150	1.8	14	S922BF	3 - 11	5	1	48475182	045242368242
				Ø 10 - 100	50	1	48016182	045242084722
230	1.8	14	S1122BF	3 - 11	5	1	48475187	045242368297
				Ø 10 - 175	50	1	48016187	045242084869

*vs. standard Bi Metal blades



Heavy duty AX™ sloopbladen met carbide tanden



Tot 50x langere levensduur dan standaard Bi-metalen zaagbladen. Hardmetalen tanden zorgen voor een lange levensduur en extreme duurzaamheid bij de zwaarste toepassingen. Zaagt door geharde schroeven en bouten
Tot 2x sneller dan standaard Bi-Metalen zaagbladen. Een snel en agressief 5 Tpi tandpatroon zorgt voor de snelste zaagsnede in hout met spijkers en een breed scala aan bouwmaterialen (hout/spijkers/bouten/schroeven/gietijzer/asfalt dakbedekking).
Tot 25% meer zaagsneden per lading in vergelijking met standaard Bi-Metaal zaagbladen. Geoptimaliseerd voor gebruik met snoerloze reciprozagen.
FANG TIP™: Voor sneller invallend zagen en om in kleine ruimtes te komen.
NAIL GUARD™ beschermt de tanden bij het doorzagen van nagels, zorgt voor hogere duurzaamheid en langere levensduur
Schuine vorm: Uitstekend voor invalzagen en zagen op minder toegankelijke plaatsen
1,27 mm dik, robuust zaagblad voor precieze rechte sneden.
25 mm bladhoogte voor verbeterde stabiliteit en minimale vibratie.
Beste voor afbraak van hout / spijkers / geharde bevestigingsmiddelen

Bladlengte (mm)	Tandafstand (mm)	Tanden per inch	Artikelnummer								Aantal	Bestelhoeveelheid	Artikelnummer	EAN-code
150	5	5	S967XHM	10 - 100	10 - 100	Ø 10 - 100	Ja	Ja	Ja	Ja	1	1	48475221	045242368372
											5	1	48475521	045242368785
230	5	5	S1167XHM	10 - 175	10 - 175	Ø 10 - 175	Ja	Ja	Ja	Ja	1	1	48475226	045242368389
											5	1	48475526	045242368792
300	5	5	S1267XHM	10 - 250	10 - 250	Ø 10 - 250	Ja	Ja	Ja	Ja	1	1	48475227	045242368396
											5	1	48475527	045242368808

Hout met spijkers: Heavy duty AX™ sloopbladen

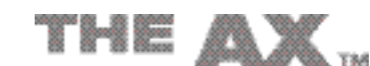

FANG TIP™: Voor sneller invallend snijden en om in kleine ruimtes te komen.
NAIL GUARD™: Beschermt de tand tijdens spijkerinslagen voor meer duurzaamheid en levensduur.
Sterk: 1,27 mm dik blad en een hoogte van 25 mm voor maximale robuustheid en levensduur waardoor het ideaal is voor hout met spijkers of bouten.
Snel: Agressieve 5 Tpi tandgeometrie voor méér materiaalafname per slag voor sneller zagen
Schuine vorm: ideaal voor invalzagen en werken op moeilijk toegankelijke plaatsen

Bladlengte (mm)	Tandafstand (mm)	Tanden per inch	Artikelnummer								Aantal	Bestelhoeveelheid	Artikelnummer	EAN-code
150	5	5	S610VF	10 - 100	10 - 100	Ø 10 - 100	Ja	Ja	Ja	Ja	5	1	48475021	045242368082
											25	1	48008021	045242082285
230	5	5	S1110VF	10 - 175	10 - 175	Ø 10 - 175	Ja	Ja	Ja	Ja	5	1	48475026	045242368099
											25	1	48008026	045242082292
300	5	5	S1210VF	10 - 250	10 - 250	Ø 10 - 250	Ja	Ja	Ja	Ja	5	1	48475027	045242368105
											25	1	48008027	045242082308

THIN KERF sloopzaagbladen voor hout met spijkers



FANG TIP™: Voor sneller invalzagen en ideaal voor gebruik op moeilijk toegankelijke plaatsen
NAIL GUARD™: Optimale bescherming van de tanden van het zaagblad bij het doorzagen van spijkers, waardoor de standtijd aanmerkelijk wordt verhoogd
Sterk: 1,27 mm dik bladlichaam en 19 mm hoogte voor een goede sterkte en levensduur van het blad, waardoor het ideaal is voor hout met spijkers of bouten.
Snel: agressieve 5 Tpi tandgeometrie voor méér materiaalafname per slag voor sneller zagen
Lange schuine vorm: ideaal voor invalzagen en werken op moeilijk toegankelijke plaatsen
Breekbestendig: bi-metalen constructie voor verhoogde standtijden en flexibele buigzaamheid zonder breken

Bladlengte (mm)	Tandafstand (mm)	Tanden per inch	Artikelnummer								Aantal	Bestelhoeveelheid	Artikelnummer	EAN-code
150	5	5	S611DF	10 - 100	10 - 100	Ø 10 - 100	Ja	Ja	Ja	Ja	5	1	48475035	045242368112
											50	1	48016035	045242084791
230	5	5	S1111DF	10 - 175	10 - 175	Ø 10 - 175	Ja	Ja	Ja	Ja	5	1	48475036	045242368129
											50	1	48016036	045242084661
300	5	5	S1411DF	10 - 250	10 - 250	Ø 10 - 250	Ja	Ja	Ja	Ja	5	1	48475037	045242368136
											50	1	48016037	045242084807

Multi materiaal Reciprozaagblad Sawzall WRECKER NITRUS Carbide

NITRUS CARBIDE™ tandtechnologie: Biedt tot 3X langere levensduur in vergelijking met hardmetalen tanden in multimateriaal toepassingen of tot 100X langere levensduur in vergelijking met standaard bimetalen bladen.

FANG TIP™: Voor sneller invalzagen en bereik in krappe ruimtes.

Dik, robuust bladlichaam van 1,27 mm voor nauwkeurig recht zagen.

Bladhoogte 25 mm voor verbeterde stabiliteit en minimale trillingen.



Bladlengte (mm)	Tandafstand (mm)	Tanden per inch	Artikelnummer	Aantal	Bestelhoeveelheid	Artikelnummer	EAN-code
150	4.2	6	S956XHM	1	1	48475271	045242368525
				5	1	48475571	045242368907
230	4.2	6		1	1	48475272	045242368532
				5	1	48475572	045242368914
300	4.2	6		1	1	48475273	045242368549
				5	1	48475573	045242368921

Multimateriaal: Zware WRECKER™ carbide getande sloopbladen

Het multimateriaal WRECKER™ met hardmetalen tanden snijdt alles uit dik metaal, gietijzer, ingebedde spijkers, geharde schroeven en bevestigingsmaterialen.

Tot 50x langere levensduur dan standaard Bi-metalen bladen. De hardmetalen tanden hebben een lange levensduur en zijn extreem duurzaam bij de zwaarste toepassingen.

Tot 25% meer zaagsneden per lading versus standaard Bi-Metaal bladen. Geoptimaliseerd voor gebruik met draadloos gereedschap.

FANG TIP™: Voor een snellere inval zaagsneden en het bereiken van beperkte gebieden.

Dikke 1,27 mm robuuste bladbehuizing voor precieze rechte sneden.

25 mm bladhoogte voor een betere stabiliteit en een minimum aan trillingen.

Het beste voor multimateriaal slopen (hout met spijkers of geharde bevestigingsmiddelen en dik metaal)



Bladlengte (mm)	Tandafstand (mm)	Tanden per inch	Artikelnummer	Aantal	Bestelhoeveelheid	Artikelnummer	EAN-code
150	4.2	6	S956XHM	1	1	48475241	045242368433
				5	1	48475541	045242368815
230	4.2	6	S1156XHM	1	1	48475242	045242368440
				5	1	48475542	045242368822
300	4.2	6	S1256XHM	1	1	48475243	045242368457
				5	1	48475543	045242368839

Multi materiaal: Heavy duty WRECKER™ messen



Sterk en precies: Dik blad van 1,27 mm.

Bi-metalen constructie: verhoogde standtijden zaagblad en uitstekende prestaties

Tandgeometrie: agressieve tandgeometrie voor méér materiaalafname per slag en sneller zagen

Bladvorm: de schuine vorm maakt dit zaagblad ideaal voor invalzagen. Meest geschikt voor zagen van metaal en voor slooptoepassingen (hout met spijkers)

Bladlengte (mm)	Tandafstand (mm)	Tanden per inch	Artikelnummer	Aantal	Bestelhoeveelheid	Artikelnummer	EAN-code
150	3.6/2.3	7/11	-	5	1	48475701	045242368969
230	3.6/2.3	7/11	S3456XF	5	1	48475706	045242369102
				25	1	48008706	045242082520
300	3.6/2.3	7/11	-	5	1	48475711	045242368983
				25	1	48008711	045242082537

Universele reciprozaagbladen voor hout / metaal / kunststof

Bladlengte (mm)	Tandafstand (mm)	Tanden per inch	Artikelnummer	Aantal	Bestelhoeveelheid	Artikelnummer	EAN-code
150	2.5	10	-	5	1	48475092	045242368181
150	2.5/1.8	10/14	SS922VF	5	1	48475292	045242368556
				50	1	48016292	045242084081
200	2.5/1.8	10/14	S1122VF	5	1	48475193	045242368327
				50	1	48016293	045242084098
300	2.5/1.8	10/14	S1222VF	5	1	48475194	045242368334
150	3.2/2.1	8/12	-	5	1	48475091	045242368174
				50	1	48016091	045242084685
200	3.2/2.1	8/12	S725VFR	5	1	48475093	045242368198
				50	1	48016093	045242084708
				500	1	48016000	045242084951
300	3.2/2.1	8/12	-	5	1	48475094	045242368204
				50	1	48016094	045242084715

Reciprozaagbladen voor hout en kunststof

Bladlengte (mm)	Tandafstand (mm)	Tanden per inch	Artikel-nummer			Bestelhoeveelheid	Artikel-nummer	EAN-code			
150	4.2	6	S644D	6 - 100	-	0 6 - 100	Ja	3	1	48001075	045242079810
150	4.2	6	S744D	6 - 50	-	0 6 - 50	Nee	3	1	48001076	045242079827
230	4.2	6	-	6 - 190	6 - 200	0 6 - 100	Ja	5	1	48475016	045242368068
240	5.5/6	4/5	S1531L	15 - 190	15 - 200	-	Nee	3	1	48001077	045242079834
240	8.5	3	S1542K	15 - 190	-	-	Nee	50	1	4932478111	4058546340445
240	8.5	3	S1542K	15 - 190	-	-	Nee	3	1	48001078	045242079841
150	4.2	6	-	6 - 60	6 - 60	-	Nee	2	1	4932493509	4058546483807
275	4.2	6	-	6 - 200	6 - 200	-	Nee	2	1	4932471693	4058546295929
300	4.2	6	S1344D	6 - 250	6 - 250	-	Nee	3	1	48001079	045242079858

SAWZALL® zaagbladen voor speciale materialen

Speciale toepassing: Kanaalblad

Plunge tip - snel invalzagen in materialen < 0,6 mm. Geen extra gereedschap nodig.

Veelzijdigheid: getanst zaagbladprofiel voor zagen van korte bochten en haakse zaagsneden

Lange levensduur - geoptimaliseerde tandgeometrie 30 tpi voor het zagen van in materiaal 0,6 - 1,5 mm. De meest voorkomende spiraalkoker is 0,8 mm dik.



Bladlengte (mm)	Tandafstand (mm)	Tanden per inch	Aantal	Bestelhoeveelheid	Artikel-nummer	EAN-code
85	0.8	30	5	1	48471630	045242368037

Speciale toepassing: zaagblad voor gipsplaat



Nauwkeurige zaagdiepte: slechts 63 mm lang, optimaal beschermd tegen onopzettelijk zagen in buizen of bedradingen

Dubbelzijdige tanden, produceert minder stof dan de job saw handtool. Zaagt zuiver zonder het gips te scheuren

Invalpunt: voor sneller en gemakkelijker invalzagen

Bladlengte (mm)	Tandafstand (mm)	Tanden per inch			Aantal	Bestelhoeveelheid	Artikel-nummer	EAN-code
63	-	-	Ja	Ja	1	1	48471640	045242368044

125	4.2	6	Ja	Ja	5	1	48475052	045242368150
-----	-----	---	----	----	---	---	----------	--------------

Speciale toepassing: Gietijzer / abrasieve materialen / glasvezel

Bladlengte (mm)	Tandafstand (mm)	Tanden per inch	Artikel-nummer						Aantal	Bestelhoeveelheid	Artikel-nummer	EAN-code
230	Diamantkorrel	-	-	0 10 - 160	0 10 - 160	3 - 175	-	-	1	1	48471450	045242368006
150	Hardmetalen korrels	-	-	0 10 - 100	0 10 - 100	3 - 100	-	-	3	1	48471420	045242367979
230	Hardmetalen korrels	S1130R	0 10 - 160	0 10 - 160	3 - 175	-	-	-	3	1	48471430	045242367986
305	8.5	3	S1241HM	-	-	6 - 150	10 - 250	10 - 250	1	1	48001080	045242079865
235	17	1.5	S1543HM	-	-	6 - 135	10 - 135	10 - 135	1	1	4932498318	4058546521875
300	17	1.5	S1243HM	-	-	6 - 150	10 - 200	10 - 200	1	1	4932498319	4058546521882
450	17	1.5	S2243HM	-	-	6 - 150	10 - 350	10 - 350	1	1	48001460	045242235353
235	8.5	3	S1141HM	-	-	6 - 135	10 - 135	10 - 135	1	1	4932498320	4058546521899
300	8.5	3	S1241HM	-	-	4 - 150	10 - 200	10 - 200	1	1	4932498321	4058546521905
450	8.5	3	S2041HM	-	-	4 - 150	10 - 350	10 - 350	1	1	4932498322	4058546521912

Speciale toepassing: isolatie / karton / foam

Bladlengte (mm)	Tandafstand (mm)	Tanden per inch	Artikel-nummer					Aantal	Bestelhoeveelheid	Artikel-nummer	EAN-code
300	Wave knife	Wave knife	-	Ja	Ja	Ja	Ja	1	1	48001084	045242079902

Speciale toepassing: Bevroren materialen

230	6	4.2	-	-	-	-	-	100	1	4932501783	4058546644994
300	6	4.2	S1211K	-	-	-	-	1	1	48001082	045242079889
400	6	4.2	-	-	-	-	-	1	1	48001083	045242079896

Speciale toepassing: Verzonken mes



Speciaal ontworpen voor het maken van rechte, nauwkeurige zaagsneden

Extra lang zaagblad voor rechttere zaagsneden bij het uitzagen van deuren en ramen in houtbewerking

FANG TIP™ - voor gemakkelijk en snel invalzagen

Geschikt voor het zagen van alle soorten hout en hout met spijkers. Niet geschikt voor steen, metselwerk of staal

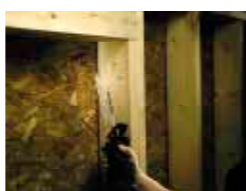

Bladlengte (mm)	Tandafstand (mm)	Tanden per inch	Artikel-nummer	Aantal	Bestelhoeveelheid	Artikel-nummer	EAN-code
300	5	5	-	1	1	48001600	045242253272

Set Sawzall® reciprozaagbladen

Omschrijving	Aantal	Bestelhoeveelheid	Artikel-nummer	EAN-code
SAWZALL® bladenset (5st) 1 x AX™ hout met spijkers - 230 mm x 5 Tpi (48005026), 1 x WRECKER™ multi-materiaal - 230 mm x 8 Tpi (48005706), 1 x TORCH™ metaal - 230 mm x 14 Tpi (48005787), 1 x TORCH™ metaal - 150 mm x 14 Tpi (48005782), 1 x TORCH™ metaal - 150 mm x 18 Tpi (48005784)	5	1	49472205	045242481408
SAWZALL™ hardmetalen sloopblad (5 stuks) Wood with nails: 2 x AX™ carbide - 230 mm / 5Tpi. Metal: 2 x TORCH™ carbide - 150 mm / 8 Tpi, 1 x TORCH™ carbide - 230 mm / 8 Tpi	5	1	49472206	045242481446
SAWZALL® bladenset (10 stuk) 3 x THIN KERF metaal - 150 mm x 14 Tpi (48005182), 3 x THIN KERF metaal - 150 mm x 24 Tpi (48005186), 2 x THIN KERF hout met spijkers - 150 mm x 5 Tpi (48005035), 1 x THIN KERF hout met spijkers - 230 mm x 5 Tpi (48005036), 1 x THIN KERF metaal - 230 mm x 18 Tpi (48005188)	10	1	49472211	045242481958
SAWZALL® bladenset (12 st) 2 x AX™ hout met spijkers - 150 mm x 5 Tpi (48005021), 2 x AX™ hout met spijkers - 230 mm x 5 Tpi (48005026), 4 x TORCH™ metaal - 150 mm x 18 Tpi (48005784), 2 x TORCH™ metaal - 230 mm x 14 Tpi (48005787), 2 x WRECKER™ multi-materiaal - 150 mm x 7/11 Tpi (48005701)	12	1	49472229	045242481934
SAWZALL™ blade set (13pc) 2 x WRECKER™ multimateriaal - 150 mm, 2 x AX™ hout met spijkers - 150 mm, 2 x AX™ hout met spijkers - 230 mm, 4 x TORCH™ metaal - 150 mm, 2 x TORCH™ metaal - 230 mm, 1 x TORCH™ carbide - 150 mm	13	1	49472231	045242481460



HACKZALL™ Metaalzaagbladen

Speciaal ontworpen metaalzaagbladen, exclusief voor de 12 Volt HACKZALL™

Bi-metalen constructie voor verhoogde standtijd van de tanden

Geoptimaliseerde, agressieve tandvorm voor sneller zagen

Dunner bladlichaam voor een betere snijnsnelheid en tot 35% meer sneden per lading ten opzichte van standaard Bi Metal-bladen.

Bladlengte (mm)	Tandafstand (mm)	Tanden per inch							Aantal	Bestelhoeveelheid	Artikel-nummer	EAN-code	
100	4.2	6	-	-	-	-	6 - 40	Ø 10 - 40	5	1	48475460	045242367788	
150	1.8	14	3 - 6	Ø 10 - 32	3 - 6	3 - 6	-	Ø 10 - 50	5	1	49005614	045242160334	
100	1.4	18	1.5 - 4	Ø 10 - 32	1.5 - 4	-	-	-	5	1	49005418	045242160341	
100	1	25	0.5 - 3	Ø 8 - 32	0.5 - 3	-	-	-	5	1	49005424	045242160358	
75	-	-	-	-	-	-	-	-	1	1	49005456	045242219476	
125	-	-	-	-	-	-	-	-	1	1	49005455	045242293421	
60	-	-	-	-	-	-	-	-	1	1	49005450	045242221066	
Set (10-delig) Inhoud: 2 x 49005460, 3 x 49005614, 3 x 49005424, 2 x 49005418.										10	1	49220220	045242160365



75 mm schraper: voor het verwijderen van sterke siliconenlijm, kit, verf en roest.



125 mm brede schraper: voor het verwijderen van lijm, silicium, kit, vinyl, roest, verf en behang.



Getand voegenblad: voor het verwijderen van beschadigde of gegoten specie tussen tegels.





DECOUPEER- ZAAGBLADEN

MATERIAALKWALITEIT

HCS

- High Carbon Steel decoupeerzaagbladen zijn geschikt voor het zagen van alle soorten hout en kunststof.

HSS

- High Speed Steel decoupeerzaagbladen zijn geschikt voor het zagen van metaal, non-ferro metaal en aluminium.

CARBIDE GRIT

- Deze bladen hebben een tungsten carbide korrelrand waardoor ze geschikt zijn voor schurende materialen.

TC

- Zaagbladen van gelegeerd staal met hardmetalen tanden en geschikt voor zagen van glasvezelversterkte materialen. TC-zaagbladen met een hardmetalen strip zijn vooral geschikt voor extreem harde materialen zoals roestvaststaal.

BI-METAAL

- Bi-Metaalen zaagbladen bestaan uit met hoge snelheid stalen tanden die elektronisch gelast zijn op een flexibele rug van gelegeerd staal. Deze zaagbladen bieden maximale prestaties in de meest veeleisende toepassingen in zowel hout als metaal.

BI-METAALEN ZAAGBLADEN BIEDEN DE VOLGENDE VOORDELEN:

- Flexibel en daardoor minder breekbaar
- Langere levensduur. Metaalzaagbladen gaan twee keer zo lang mee en hout zaagbladen zelfs 5 keer langer ten opzichte van conventionele HCS- en HSS-zaagbladen.
- Slijtage- en hittebestendig, waardoor de tanden langer scherp blijven.
- Snellere zaagprestaties.

Flexibel en breukbestendige stalen zaagrug voor veeleisende zaagtoepassingen

Bi-Metal

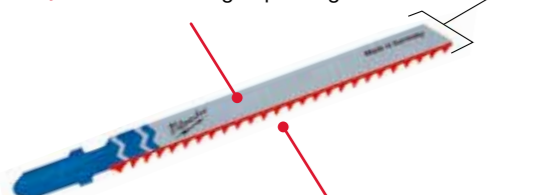

Uit gehard slendraaistaal vervaardigde tanden met extra harde zaagranden

Kleurcodering

De kleurcode van de schachtopname geeft de toepassing aan



= Voor alle soorten hout, gelamineerd spaanplaat, spaanplaat, triplex, meubelplaat en kunststof. Zilverkleurige blad.



= Voor alle soorten ferro en non-ferro metalen, staal, aluminium, brons, koper, roestvaststaal, lood, tin en sandwichmaterialen. Zilverkleurige blad.



= Voor een grote variatie aan materialen zoals karton, rubber, fiberglas, foam of schurende materialen. Zwartkleurige blad.



= Bi-Metaalen zaagbladen hebben een witte body en dan de corresponderende schachtkleur; geel voor hout en blauw voor metaal.



Decoupeerzaagbladen voor hout en kunststof

Traditionele decoupeerzaagbladen

Traditionele zaagbladen die goede en solide prestaties leveren.

Blad-lengte (mm)	Tandafstand (mm)	Artikel-nummer	Blad	Blad	Blad	Blad	Blad	Blad	Blad	Aantal	Bestelhoeveelheid	Artikel-nummer	EAN-code	
50	2	T 119 B	< 20	-	< 20	Ja	-	Nee	Nee	Nee	5	1	4932274353	4002395301553
75	3	T 111 C	5 - 50	-	< 40	-	Ja	Nee	Nee	Nee	5	1	4932254071	4002395301539

Decoupeerzaagbladen voor bochten

Alle MILWAUKEE® decoupeerzaagbladen voor bochten hebben een smalle body voor verbeterde manoeuvreerbaarheid.

Decoupeerzaagbladen 4932265312 en 4932430143 hebben een tweezijdige vertanding.

De tanden aan de achterzijde van het zaagblad zijn ideaal voor het zagen van krappe bochten.

Voor de beste resultaten zonder pendelstand werken.

50	1.35	T 101 A0	< 20	< 20	< 15	Ja	Nee	Ja	Nee	Nee	5	1	4932373392	4002395348879
50	2	T 119 B0	< 20	-	< 20	Ja	Nee	Ja	Nee	Nee	5	1	4932274650	4002395301485
75	2.5	Bochten	< 30	< 20	< 20	Ja	Nee	Ja	Nee	Ja	5	1	4932430143	4002395378043
75	4 / 1.2	Speciaal	< 30	-	< 30	Nee	Ja	Ja	Nee	Nee	5	1	4932265312	4002395301478
75	4	T 244 D	< 50	-	-	Nee	Ja	Ja	Nee	Ja	5	1	4932346078	4002395312375
											25	1	4932373492	4002395349920

Decoupeerzaagbladen voor snel zagen

De scherpe en agressieve tandgeometrie is ideaal voor uiterst snel zagen in hout.

75	4	T 144 D	< 50	-	-	Nee	Ja	Nee	Nee	Ja	5	1	4932213116	4002395301492
											25	1	4932373487	4002395349272
											100	1	4932430461	4002395381227
75	4	T 144 DF	< 50	-	-	Nee	Ja	Nee	Nee	Ja	5	1	4932373391	4002395348862
105	4	T 344 D	< 80	-	-	Nee	Ja	Nee	Nee	Ja	5	1	4932311633	4002395301508
155	4	T 744 D	5-125	-	-	Nee	Ja	Nee	Nee	Ja	5	1	4932354745	4002395324095

Decoupeerzaagblad voor snel en zuiver zagen

Drievoudig geslepen tandgeometrie voor snelle en loepzuivere, splintervrije zaagsneden. Invalpunt voor snel invalzagen.

Blad-lengte (mm)	Tandafstand (mm)	Artikelnummer	Aantal	Bestelhoeveelheid	Artikelnummer	EAN-code								
91	2.5	T 234 X	3 - 60	3 - 60	Ja	< 45	Nee	Nee	Ja	Nee	5	1	4932430141	4002395378029

Decoupeerzaagbladen voor zuiver en splintervrij zagen

Deze decoupeerzaagbladen hebben diagonaal gescherpte tanden voor uiterst zuivere en splintervrije zaagsneden.

75	2.5	T 101 B	< 30	< 60	Nee	< 30	Ja	Nee	Nee	Nee	5	1	4932254061	4002395301522
											25	1	4932373489	4002395349296
75	2.5	T 101 BF	< 30	< 60	Nee	< 30	Ja	Nee	Nee	Nee	5	1	4932373390	4002395348855
75	4	T 101 D	< 50	< 60	Nee	< 45	Ja	Nee	Nee	Nee	5	1	4932274351	4002395301515
											25	1	4932373490	4002395349906
105	3	T 301 CD	< 80	< 60	Nee	-	Ja	Nee	Nee	Nee	5	1	4932399306	4002395359202
105	4	T 301 DL	< 80	< 80	Nee	< 50	Ja	Nee	Nee	Nee	5	1	4932346071	4002395312399

Decoupeerzaagbladen voor nauwkeurig recht zagen: keukenwerkbladen

Deze decoupeerzaagbladen zijn extra sterk en dik voor extra stijfheid (minimaliseert doorbuiging) en een meer nauwkeurige verticale zaagsnede. Ideaal voor toepassingen waar een rechte zaagsnede absoluut noodzakelijk is, bijvoorbeeld bij het zagen in keukenwerkbladen.

75	4	T 101 DP	< 60	< 60	Nee	< 45	Ja	Nee	Nee	Ja	5	1	4932373080	4002395346073
105	4	T 101 DP sp.	< 80	< 80	Nee	< 50	Ja	Nee	Nee	Ja	5	1	4932373388	4002395348831

Speciale decoupeerzaagbladen voor keukenwerkbladen en gelamineerd spaanplaat

Deze decoupeerzaagbladen hebben een neerwaartse vertanding. Dit betekent dat de zaagbladen uitsluitend bij de neerwaartse slag zagen, waardoor ze uiterst geschikt zijn voor zuivere en splintervrije zaagsneden in gelamineerd spaanplaat en keukenwerkbladen.

Voor de beste resultaten zonder pendelstand werken.

75	2.5	T 101 BR	< 30	< 60	Nee	< 60	Ja	Nee	Nee	Nee	5	1	4932346079	4002395312382
105	2.5	T101BR sp.	< 50	< 80	Nee	< 80	Ja	Nee	Nee	Nee	5	1	4932348072	4002395313860

Speciale toepassing: Gelamineerde vloeren / parketvloeren

Zaagblad 373392 is ideaal voor zagen van bochten en onregelmatige vormen. Gebruik zaagblad 373083 voor rechte zaagsneden.

50	1.35	T 101 A0	< 20	Nee	< 20	< 15	Ja	Nee	Ja	Nee	5	1	4932373392	4002395348879
60	1.9	Speciaal	3 - 20	Ja	Ja	-	Ja	Nee	Nee	Nee	5	1	4932373083	4002395346080

Decoupeerzaagbladen voor metaal

Traditionele decoupeerzaagbladen

Decoupeerzaagblad 274652 is door z'n geringe tandafstand van 0.7 mm vooral geschikt voor het zagen van zeer dun plaatmateriaal. Voor professionals die belang hechten aan extra levensduur en duurzaamheid verlangen zijn bi-metalen zaagbladen in combinatie met het juiste koelmiddel de beste keus. De standtijd van deze zaagbladen is tweemaal zo hoog als die van niet bi-metalen zaagbladen.

Blad-lengte (mm)	Tandafstand (mm)	Artikelnummer	Aantal	Bestelhoeveelheid	Artikelnummer	EAN-code	
55	0.7	T 118 G	0.5 - 2	0.5 - 2	-	4932274652	4002395301621
55	1.2	T 118 A	1.5 - 4	1.5 - 4	-	4932254063	4002395301614
						4932373486	4002395349265
55	1.2	T 118 AF	1.5 - 4	1.5 - 4	-	4932340011	4002395304684
66	1.2	T 118 A sp.	1.5 - 4	1.5 - 4	-	4932345826	4002395313464
105	1	T 318 A	1 - 4	1 - 4	< 85	4932399307	4002395359219
55	2	T 118 B	3 - 6	3 - 6	-	4932254064	4002395301591
55	2	T 118 BF	3 - 6	3 - 6	-	4932340012	4002395304691
75	2.5	T 101 A sp.	-	2 - 10	< 45	4932274651	4002395301577

Universele decoupeerzaagbladen

Deze decoupeerzaagbladen zijn geschikt voor het zagen van een grote variëteit aan materialen zoals zachtstaal, aluminium, hout, hout met spijkers, kunststoffen, sandwichmateriaal. Zaagblad 4932373086, met z'n extra lengte (155 mm) is geschikt voor zagen van dik sandwichmateriaal.

91	2.5 / 1.8	T 123 XF	2.5 - 10	3 - 10	< 50	4 - 10	-	-	-	Nee	5	1	4932430142	4002395378036
105	1.2	T 318 AF	1.5 - 4	1.5 - 4	< 85	-	-	-	-	Nee	5	1	4932274654	4002395301607
105	2	T 318 BF	3 - 6	3 - 6	< 85	-	3 - 10	4 - 30	-	Nee	5	1	4932274653	4002395301584
155	1	T 718 AF	1 - 4	1 - 4	< 125	-	-	-	-	Nee	5	1	4932373086	4002395346097

Decoupeerzaagbladen voor bochten

Deze decoupeerzaagbladen zijn dankzij hun extra smalle ontwerp ideaal voor het zagen van uiterst krappe bochten in legio metallische materialen.

55	1.2	T 218 A	1.5 - 4	1.5 - 4	-	-	-	-	-	Ja	5	1	4932346082	4002395312368
75	3	T 227 D	3.5 - 6	3.5 - 6	-	-	4 - 15	4 - 30	-	Ja	5	1	4932346081	4002395312351

Speciale toepassing: aluminium

Hoewel de meeste traditionele zaagbladen tevens geschikt zijn voor het zagen van aluminium, bieden deze speciale decoupeerzaagbladen een grotere tandafstand en bredere uitdieping voor betere materiaalverwijdering hetgeen een voordeel is bij het zagen van aluminium. Bij zagen van bochten of onregelmatige vormen in aluminium, is het zaagblad 3460 81 de beste keus.

Bladlengte (mm)	Tandafstand (mm)	Artikel-nummer	Materiaal				Aantal	Bestelhoeveelheid	Artikel-nummer	EAN-code		
75	3	T 127 D	3.5 - 6	3.5 - 6	-	-	4 - 15	4 - 30	5	1	4932274315	4002395301560

Speciale toepassing: roestvrijstaal

De tanden van deze decoupeerzaagbladen zijn voorzien van een hardmetalen strip, waardoor ze de best geschikte en meest duurzame zaagbladen zijn voor hooggelegeerde staalsoorten zoals roestvrijstaal. Voor de beste resultaten zonder pendelstand werken en koelmiddel gebruiken.

Bladlengte (mm)	Tandafstand (mm)	Artikel-nummer	Materiaal				Aantal	Bestelhoeveelheid	Artikel-nummer	EAN-code		
50	1.1	T 118 AHM	1.5 - 3	1.5 - 3	-	1.5 - 3	-	-	2	1	4932373393	4002395348886

Decoupeerzaagbladen voor speciale materialen

Speciale toepassing: fiberglas, glasvezelversterkt kunststof, acrylglas

Decoupeerzaagblad 4932373387 en 4932493687 hebben 87 carbide tanden voor langere levensduur in harde materialen zoals glasvezelversterkte kunststoffen, glasvezel en hout kunststof composiet.

Bladlengte (mm)	Tandafstand (mm)	Artikel-nummer	Materiaal				Aantal	Bestelhoeveelheid	Artikel-nummer	EAN-code				
75	2.5	T 101 A sp.	2 - 10	-	Nee	Nee	2 - 20	-	Nee	5	1	4932274651	4002395301577	
75	4.2	T 141 HM	-	-	Nee	Nee	5 - 20	-	5 - 20	-	Ja	1	4932399308	4002395359226
91	3.3	T301CHM	< 60	Nee	Nee	5 - 20	2 - 20	5 - 20	-	Ja	2	1	4932493687	4058546508470
105	4.2	T 341 HM	< 60	Nee	Nee	5 - 20	-	5 - 20	-	Nee	1	1	4932373387	4002395348824

Speciale toepassing: schurende materialen en gietijzer

Bladlengte (mm)	Tandafstand (mm)	Artikel-nummer	Materiaal				Aantal	Bestelhoeveelheid	Artikel-nummer	EAN-code						
54	Korrel 30	T 130 Grof	-	-	Ja	Ja	< 15	-	-	Ja	5 - 15	Nee	1	1	4932213231	4002395301645
54	Korrel 50	T 150 Fijn	-	-	Ja	Ja	< 10	-	-	Ja	5 - 15	Nee	1	1	4932213232	4002395301652

Speciale toepassing: Isolatiemateriaal

Bladlengte (mm)	Tandafstand (mm)	Artikel-nummer	Materiaal				Aantal	Bestelhoeveelheid	Artikel-nummer	EAN-code
155	Golf/mes	T 313 AW	Ja	Ja	Ja	Ja	5	1	4932430144	4002395378050

Decoupeerzaagbladen set - T receptie

Omschrijving	Aantal	Bestelhoeveelheid	Artikel-nummer	EAN-code
① 5-delige set op blisterkaart. Geschikt voor toepassing in hout en metaal. Inhoud: zaagbladen 4932213116, 4932254061, 4932254063, 4932254064, 4932254071.	5	1	4932345825	4002395314850
② Decoupeerzaagbladen Set (35 stuks) - geschikt voor toepassingen in hout en metaal Inhoud: 7 x 4932213116 - T144D hout snel zagen, 7 x 4932274351 - T101D hout zuiver zagen, 7 x 4932254061 - T101B hout extra zuiver zagen, 7 x 4932346078 - T244D hout snel in bochten zagen, 7 x 4932254063 - T118A metaal	35	12	4932479088	4058546368821



Decoupeerzaagbladen met U-schacht

Bladlengte (mm)	Tandafstand (mm)	Artikel-nummer	Materiaal				Aantal	Bestelhoeveelheid	Artikel-nummer	EAN-code		
75	4	A 2202	5 - 60	< 60	-	Nee	Ja	Ja	5	1	4932354508	4002395321070
75	2.5	A5035/A5041	< 30	< 60	< 30	Ja	Nee	Nee	5	1	4932354506	4002395321056

OSCILLERENDE MULTI-TOOLBLADEN

STARLOCK

GEEN COMPONENTEN
OF ADAPTERS NODIG

SNELLE WISSELING
VAN BLADEN

100% VERMOGENS-
OVERDRACHT VAN
TOOL NAAR ACCES-
SOIRE

ÉÉN UNIVERSEEL SYSTEEM

WAAROM MILWAUKEE®?

- BESTE LEVENSDUUR & DUURZAAMHEID**
- PRACTIJKGERICHTE OPLOSSINGEN**
- VOLLEDIG OMVANGRIJK ASSORTIMENT**
- MEER DAN 22 OMT PRODUCTEN IN HET ASSORTIMENT**



**CARBIDE
EXTREME**

Multimateriaal
35mm Carbide
getande
invalzaagblad
voor een lange
levensduur

48906040

**30x
MEER SNEDES**

**CARBIDE
EXTREME**

Omschrijving	Zacht hout	Hard hout	Plastic	Hout+ Spijkers	Metaal	Voegen	Tegellijm	Verpak- kings- Eenheid	Artikel nummer
Hout 35mm invalzaagblad	✓		✓					1	48906001
Hout 35mm invalzaagblad met 3 zaagtandgeometrie voor snelle en zuivere zaagsneden	✓	✓	✓					1	48906011
Hout 65mm brede invalzaagblad	✓		✓					1	48906005
Hout 65mm brede invalzaagblad met 3 zaagtandgeometrie voor snelle en zuivere zaagsneden	✓	✓	✓					1	48906015
Hout 35mm Bi-metalen invalzaagblad voor een lange levensduur en 3 zaagtandgeometrie voor snelle en zuivere zaagsneden	✓	✓	✓					1	48906017
Hout met spijkers 20mm Bi-metalen smalle invalzaagblad voor een lange levensduur	✓		✓	✓				1	48906000
Hout met spijkers 35mm Bi-Metalen invalzaagblad voor een lange levensduur	✓		✓	✓				1	48906021
Hout met spijkers 65mm Bi-Metalen invalzaagblad voor een lange levensduur	✓		✓	✓				1	48906027
Multimateriaal 28mm Bi-Metalen invalzaagblad voor een lange levensduur	✓	✓	✓	✓	✓			1	48906031
Multimateriaal 43mm Bi-Metalen invalzaagblad voor een lange levensduur	✓	✓	✓	✓	✓			1	48906035
Multimateriaal 35mm carbide getande invalzaagblad voor een extra lange levensduur (30X meer levensduur dan standaard bladen)	✓	✓	✓	✓	✓			1	48906040
Multimateriaal 85mm diameter segmentzaagblad	✓	✓	✓	✓	✓			1	48906038
Multimateriaal 100mm diameter Bi-Metaal segmentzaagblad voor een lange levensduur	✓	✓	✓	✓	✓			1	48906039
Voegverwijdering 2,2 mm dikke carbide voegenblad. Voor het verwijderen van beschadigde voeg tussen wand- of vloertegels.						✓		1	48906051
Voegverwijdering 1,2 mm dikke carbide voegenblad. Voor het verwijderen van beschadigde voeg tussen wand- of vloertegels.						✓		1	48906050
Voegverwijdering 2,2 mm dikke diamante voegenblad voor een lange levensduur. Voor het verwijderen van beschadigde voeg tussen wand- of vloertegels. 6x langere levensduur dan hardmetalen voegbladen.						✓		1	48906053
Voegverwijdering 1,2 mm dikke diamante voegenblad voor een lange levensduur. Voor het verwijderen van beschadigde voeg tussen wand- of vloertegels. 6x langere levensduur dan hardmetalen voegbladen.						✓		1	48906052
Rasp met carbidekorrel voor ruw schuren en gladmaken van tegellijm, mortel en hout.	✓						✓	1	48906054
Stevige schraper voor het verwijderen van harde resten zoals harde lijmen, tegellijmen, betonresten en oude verf.							✓	1	48906062

SCHUREN

Schuurplateau met 6 gaten, klittenbandbevestiging.

48906070



Omschrijving

Geperforeerde schuurschijven voor hout, verf, lak en gips 93x93x93mm.

Powergrid Mesh - korrel 80-240

Hoge prestaties - korrel 40-240

Standaard - korrel 40-240

Multi-Tool accessoires - STARLOCK receptie

STARLOCK universele blad receptie maakt MILWAUKEE® bladen compatibel met de meest populaire oscillerende gereedschappen.

Hout bladen

Omschrijving	Breedte (mm)	Lengte (mm)	Zacht hout	Hard hout	Kunststoffen	Hout met Nagels	Metalen kanalen en profielen	Aantal	Bestelhoeveelheid	Artikelnummer	EAN-code
① Hout 35 mm invalzaagblad	35	42	✓		✓			1	1	48906001	045242600298
								10	1	48906004	045242600281
② Hout 35mm invalzaagblad met 3 zaagtandgeometrie voor snelle en zuivere zaagsneden	35	42	✓	✓	✓			1	1	48906011	045242600304
								10	1	48906014	045242600311
								50	1	48906511	045242739974
③ Hout 65 mm brede invalzaagblad	65	42	✓		✓			1	1	48906005	045242600274
								50	1	48906505	045242739943
④ Hout 65 mm brede invalzaagblad met 3 zaagtandgeometrie voor snelle en zuivere zaagsneden	65	42	✓	✓	✓			1	1	48906015	045242600328
⑤ Hout 35 mm Bi-metalen invalzaagblad voor een lange levensduur en 3 zaagtandgeometrie voor snelle en zuivere zaagsneden.	35	42	✓	✓	✓			1	1	48906017	045242600335
								10	1	48906019	045242600342



Multimateriaal bladen

Omschrijving	Breedte (mm)	Lengte (mm)	Zacht-hout	Hard hout	Kunststof-fen	Hout met Nagels	Metalen kanalen en profielen	Aantal	Bestel-hoeveel-hheid	Artikel-nummer	EAN-code
① Hout met nagels 20mm smalle Bi-Metalen invalzaagblad voor een langere levensduur	20	34	✓	✓	✓	✓		1	1	48906000	045242670673
② Hout met nagels 35 mm Bi-metalen invalzaagblad voor een langere levensduur	35	42	✓	✓	✓	✓		1	1	48906021	045242600359
								10	1	48906024	045242600366
③ Hout met nagels 65 mm Bi-metalen invalzaagblad voor een langere levensduur	65	42	✓		✓	✓		50	1	48906521	045242739929
								50	1	48906027	045242600373
④ Multimateriaal 28 mm Bi-metalen invalzaagblad voor een langere levensduur	28	47	✓	✓	✓	✓	✓	1	1	48906031	045242600380
								10	1	48906034	045242600397
								50	1	48906531	045242739936
⑤ Multimateriaal 43 mm Bi-metalen invalzaagblad voor een langere levensduur	43	47	✓	✓	✓	✓	✓	1	1	48906035	045242600403
⑥ Multimateriaal 35mm carbide getande invalzaagblad voor een extra lange levensduur (30X meer levensduur dan standaard bladen)	35	32	✓	✓	✓	✓	✓	1	1	48906040	045242600458
⑦ Multimateriaal 85 mm diameter segmentzaagblad	85	20	✓	✓	✓	✓	✓	1	1	48906038	045242600410
⑧ Multimateriaal 100 mm diameter Bi-metalen segmentzaagblad voor een langere levensduur	100	28	✓	✓	✓	✓	✓	1	1	48906039	045242600427



Voegverwijdering en rasp bladen

Omschrijving	Breedte (mm)	Lengte (mm)	Specie	Tegelijn	Aantal	Bestel-hoeveel-hheid	Artikel-nummer	EAN-code
① Voegverwijdering 2,2 mm dikke carbide voegenblad. Voor het verwijderen van beschadigde voeg tussen wand- of vloertegels.	75	20	✓		1	1	48906051	045242600441
② Voegverwijdering 1,2 mm dikke carbide voegenblad. Voor het verwijderen van beschadigde voeg tussen wand- of vloertegels	75	20	✓		1	1	48906050	045242600434
③ Voegverwijdering 2,2 mm dikke diamante voegenblad voor een lange levensduur. Voor het verwijderen van beschadigde voeg tussen wand- of vloertegels	90	25	✓		1	1	48906053	045242600489
④ Voegverwijdering 1,2 mm dikke diamante voegenblad voor een lange levensduur. Voor het verwijderen van beschadigde voeg tussen wand- of vloertegels	75	25	✓		1	1	48906052	045242600465
⑤ Rasp met carbidekorrel voor ruw schuren en gladmaken van tegelijm, mortel en hout.	80	80		✓	1	1	48906054	045242600496

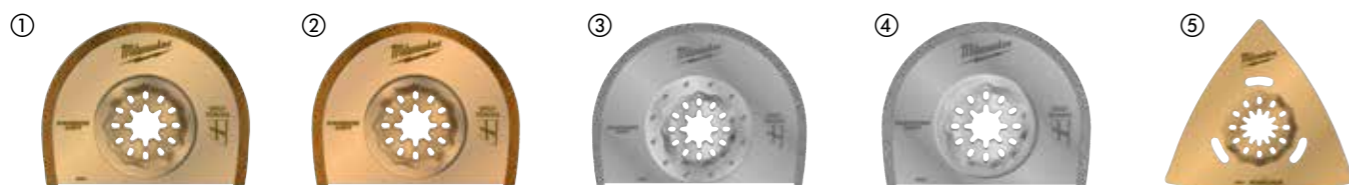

Schraap en snijbladen

Omschrijving	Breedte (mm)	Lengte (mm)	Tegelijn	Lijm-/kleefstof-fen	Tapijt	Silicon Acrylic	Aantal	Bestel-hoeveel-hheid	Artikel-nummer	EAN-code
① Flexibele schraper voor het verwijderen van zachte resten zoals siliconen, acryl, tapijtlijm en oude verf	52	37		✓		✓	1	1	48906061	045242600540
② Stevige schraper voor het verwijderen van harde resten zoals harde lijmen, tegellijm, betonresten en oude verf	52	37	✓	✓	✓		1	1	48906062	045242600557
③ Flexibele snijder/schraper voor siliconen en zacht raamlamiummateriaal	70	-				✓	1	1	48906063	045242600564
④ Mes met 3 snijkanten. Voor het snijden van tapijt, PVC-vloerbedekking, karton en dakbedekking.	40	-			✓		1	1	48906060	045242600519



Schuren/polijsten/schoonmaken

Omschrijving	Breedte (mm)	Lengte (mm)	Aantal	Bestel-hoeveel-hheid	Artikel-nummer	EAN-code
① Schuurpad 93 x 93 mm - Hook & Loop	93	93	1	1	48906070	045242600571

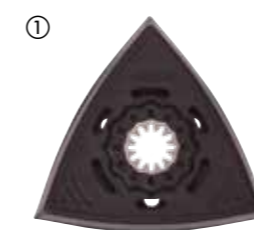

Multi-Tool Sets

Omschrijving	Aantal	Bestelhoeveelheid	Artikelnummer	EAN-code
Hout bladenset (5-delig)				
① 2 x 48906001 35mm hout invalzaagblad, 2 x 48906011 35mm zacht en hard hout invalzaagblad met 3-tands geometrie, 1 x 48906021 35mm hout en nagels Bi-Metalen invalzaagblad	5	12	48906114	045242670680
Hout & metaal bladenset (5-delig)				
② 1 x 48906011 35mm zacht en hard hout invalzaagblad met 3-tands geometrie, 2 x 48906021 35mm hout en nagels Bi-Metalen invalzaagblad, 2 x 48906031 28mm multi materiaal invalzaagblad	5	12	48906115	045242670697
Renovatie set (8-delig)				
③ 2 x multi mat. 28mm invalzaagblad, 2 x multi mat. 43mm invalzaagblad, 1 x voegverwijdering 2.2mm carbide blad, 1 x 3-kantige snijmes, 1 x rasp met carbide korrel, 1 x flexibele schraper 52mm	8	1	48906088	045242600649
Algemene multi-tool bladenset (11-delig)				
④ 2 x 35 mm invalzaagblad, 2 x 65 mm invalzaagblad, 1 x 65 mm 3C snelle invalzaagblad, 2 x multi mat. 28 mm invalzaagblad, 2 x multi mat. 43 mm invalzaagblad, 1 x multi mat. 85 mm segmentzaagblad, 1 x stevige schraper 52 mm	11	1	48906090	045242600663
⑤ Multitool Bladen Organisier	1	1	4932479838	4058546376321



Bovenfreesen sets

Omschrijving	Aantal	Bestelhoeveelheid	Artikelnummer	EAN-code
① 12-delige bovenfrees bit set - schacht van 8 mm	12	1	4932451668	4002395275564
② Frees set (6/12mm groeffrees, 12mm kantenfrees, 3 x afrondfrees)	6	1	4932493578	4058546484491
③ Frees set UK 12.7mm (6,3/12,7mm groeffrees, 12,7mm kantenfrees, 3 x afrondfrees)	6	1	4932493579	4058546484507

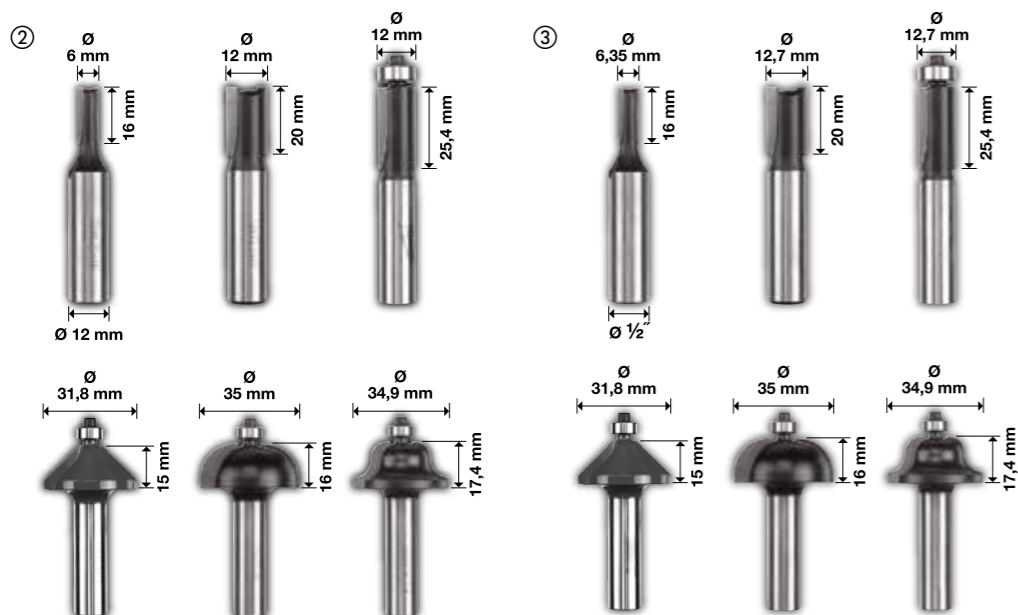

DESIGNED FOR USE IN
PACKOUT



MILWAUKEE® FREESBITS

BESTE AFWERKING // DUURZAAM // PRECISIE

MILWAUKEE® frezen zijn ontwikkeld voor maximale precisie en een lange levensduur. Of je nu randen afwerkt, groeven freest of sterke houtverbindingen maakt: onze frezen zorgen elke keer opnieuw voor een strakke en consistente afwerking. Gemaakt voor duurzaamheid en geschikt voor zowel de werkplaats als de bouwplaats. Ontdek het complete assortiment MILWAUKEE® frezen — de ideale keuze voor vakmensen die betrouwbaarheid, controle en topkwaliteit verwachten.

PRODUCTKENMERKEN

ULTRASCHERP

HET MEERASSIGE SLIJPPROCES ZORGT VOOR EEN UITERST SCHERPE SNIJGEOMETRIE MET DE BESTE STANDTIJD – BLIJFT LANGER SCHERP

MET KOBALT VERSTERKT CARBIDE

KOBALT-MICROKORREL WOLFRAMCARBIDE VOOR MAXIMALE DUURZAAMHEID EN LEVENSDUUR. DIK CARBIDE GESCHIKT VOOR MEERDERE HERSLIJPBEURTEN.

DRIELAAGS SOLDEERPROCES

HET CARBIDE ZORGT MET EEN DRIELAAGS SOLDEERPROCES (ZILVER-KOPER-ZILVER) VOOR DE STERKSTE HECHTING.

SUPERIEUR STAAL

GEPRODUCEERD UIT HOOGWAARDIGE MASSIEVE STAAL VOOR EXTRA STERKTE EN PERFECTE CONCENTRICITEIT VAN DE SCHACHT

ANTIFRICTIECOATING

VERMINDERT VASTLOPEN, WRIJVING EN WARMTE-OPBOUW. VOORKOMT OVERVERHITTING. BESCHERMT TEGEN CORROSIE EN HARSVORMING.

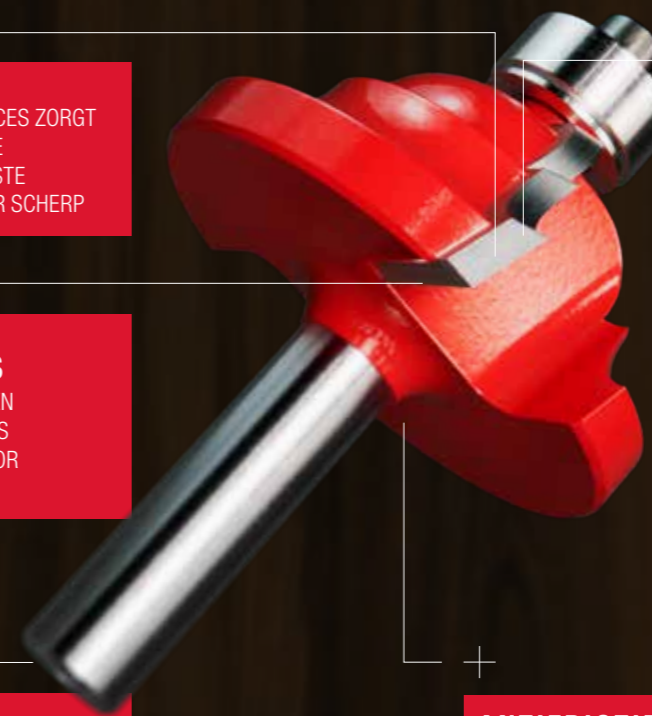

Rechte frees Carbide

2 CARBIDE-snijkmanten zorgen voor zuivere, gladde en precieze groeven of sleuven in zacht- en hardhout, MDF, met kunststof beklede platen, multiplex, kunststoffen en composieten. Frezen van 3-8 mm diameter zijn massief CARBIDE voor betere duurzaamheid en langere levensduur.

Met bodemsnijkant, ideaal voor invalfrezen.

Bij kleine diameters en langere frezen meerdere ondiepe passes maken om beschadiging van de frees te voorkomen.

4932501169 wordt geleverd met een extra CARBIDE-snijkant aan de punt voor betere prestaties en langere levensduur.

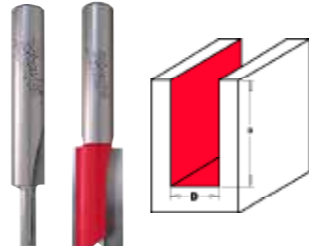

Schachtdiameter (mm)	Diameter (mm)	Totale lengte (mm)	Werklengte (mm)	Solid carbide HW	Aantal	Bestelhoeveelheid	Artikelnummer	EAN-code
1/4"	3.2	45	9.5	Ja	1	1	4932500852	4058546621544
1/4"	4	45	10	Ja	1	1	4932500853	4058546621551
1/4"	4.75	50.8	12.7	Ja	1	1	4932500854	4058546621568
1/4"	5	50	12	Ja	1	1	4932500855	4058546621575
1/4"	6	50	16	Ja	1	1	4932500856	4058546621582
1/4"	6	60	25.4	Ja	1	1	4932501163	4058546624651
1/4"	6.35	50.8	19	Ja	1	1	4932500857	4058546621599
1/4"	6.35	60	25.4	Ja	1	1	4932500858	4058546621605
1/4"	8	50	20	Ja	1	1	4932500859	4058546621612
1/4"	9.5	63.5	31.7	Ja	1	1	4932500861	4058546621636
1/4"	9.5	63.5	25.4	Ja	1	1	4932500860	4058546621629
1/4"	10	48	20	Ja	1	1	4932500862	4058546621643
1/4"	12	50	20	Ja	1	1	4932500863	4058546621650
1/4"	12	60	31.7	Ja	1	1	4932501164	4058546624668
1/4"	12.7	57.2	19	Ja	1	1	4932500864	4058546621667
1/4"	12.7	70	31.7	Ja	1	1	4932500865	4058546621674
1/4"	15	57.2	20	Ja	1	1	4932501165	4058546624675
1/4"	19	57.2	20	Ja	1	1	4932500866	4058546621681
1/2"	6.35	63.5	19	Ja	1	1	4932500867	4058546621698
1/2"	9.5	73	31.7	Ja	1	1	4932500868	4058546621704
1/2"	10	60	31.7	Ja	1	1	4932501166	4058546624682
1/2"	12	70	31.7	Ja	1	1	4932501167	4058546624699
1/2"	12.3	63.5	25.4	Ja	1	1	4932500869	4058546621711
1/2"	12.7	76.2	31.7	Ja	1	1	4932500870	4058546621728
1/2"	12.7	108	50.8	Ja	1	1	4932500871	4058546621735
1/2"	12.7	111	63.5	Ja	1	1	4932500872	4058546621742
1/2"	16	70	31.7	Ja	1	1	4932501168	4058546638849
1/2"	19	63.5	25.4	Ja	1	1	4932500873	4058546621759
1/2"	19	82.5	38.1	Ja	1	1	4932500874	4058546621766
1/2"	25.4	76.2	31.7	Ja	1	1	4932500875	4058546621773
1/2"	12.7	108	50.8	Ja	4	1	4932501050	4058546623524
8	3	50	8	Ja	1	1	4932500876	4058546621780
8	4	50	10	Ja	1	1	4932500877	4058546621797
8	5	50	12	Ja	1	1	4932500878	4058546621803
8	6	50	16	Ja	1	1	4932500879	4058546621810
8	6	60	25.4	Ja	1	1	4932500880	4058546621827
8	7	49	18	Ja	1	1	4932500881	4058546621834
8	8	50	20	Ja	1	1	4932500882	4058546621841
8	8	60	31.7	Ja	1	1	4932500883	4058546621858
8	10	48	20	Ja	1	1	4932500884	4058546621865
8	10	60	31.7	Ja	1	1	4932500885	4058546621872
8	12	50	20	Ja	1	1	4932500886	4058546621889
8	12	60	31.7	Ja	1	1	4932500887	4058546621896
8	12.7	70	31.7	Ja	1	1	4932501170	4058546638863
8	14	50	20	Ja	1	1	4932500888	4058546621902
8	14	60	31.7	Ja	1	1	4932500889	4058546621919
8	15	57.2	20	Ja	1	1	4932500890	4058546621926
8	15	66	31.7	Ja	1	1	4932500891	4058546621933
8	16	57.2	20	Ja	1	1	4932500892	4058546621940
8	16	66	31.7	Ja	1	1	4932500893	4058546621957
8	18	50	20	Ja	1	1	4932500894	4058546621964
8	20	50	20	Ja	1	1	4932500895	4058546621971
8	22	57.2	20	Ja	1	1	4932500896	4058546621988
8	24	50	20	Ja	1	1	4932500897	4058546621995
8	25	50	20	Ja	1	1	4932500898	4058546622008
12	4	58	10	Ja	1	1	4932500899	4058546622015
12	6	60	25.4	Ja	1	1	4932500900	4058546622022
12	8	75	31.7	Ja	1	1	4932500901	4058546622039
12	10	74	31.7	Ja	1	1	4932500902	4058546622046
12	12	95	38.1	Ja	1	1	4932500903	4058546622053
12	12	108	50.8	Ja	1	1	4932500904	4058546622060
12	12	110	70	Ja	1	1	4932501169	4058546638856
12	15	70	31.7	Ja	1	1	4932501171	4058546638870
12	16	70	31.7	Ja	1	1	4932500905	4058546622077
12	18	80	38.1	Ja	1	1	4932501172	4058546638887
12	20	80	38.1	Ja	1	1	4932500906	4058546622084
12	22	80	38.1	Ja	1	1	4932500907	4058546622091

1/4" Spiraalfrees Carbide

Upcut spiraalfrezen hebben een geslepen punt, waardoor ze sneller en onbeperkt diep kunnen invrezen; ter vergelijking kunnen standaard rechte frezen slechts in stappen van maximaal 25 mm invrezen.

Een upcut spiraalfrees voert spanen naar boven af voor optimale spaanafvoer, wat resulteert in hogere invoersnelheden zonder verbranding en een schoon oppervlak aan de onderzijde van het materiaal.

Geschikt voor zacht- en hardhout, MDF, met kunststof beklede platen, multiplex, kunststoffen en composieten.

Te gebruiken op handbovenfrezen, tafelmodellen én CNC-machines.

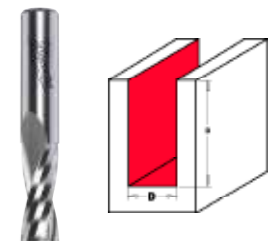

Schachtdiameter (mm)	Diameter (mm)	Totale lengte (mm)	Werklengte (mm)	Solid carbide HW	Aantal	Bestelhoeveelheid	Artikelnummer	EAN-code
1/4"	3.18	50.8	12.7	Ja	1	1	4932500908	4058546622107
1/4"	3.97	50.8	12.7	Ja	1	1	4932500909	4058546622114
1/4"	4.76	50.8	19.05	Ja	1	1	4932500910	4058546622121
1/4"	6.35	63.5	25.4	Ja	1	1	4932500911	4058546622138
1/2"	12.7	76.2	31.75	Ja	1	1	4932500912	4058546622145
8	3	60	12	Ja	1	1	4932500913	4058546622152
8	4	60	15	Ja	1	1	4932500914	4058546622169
8	5	60	17	Ja	1	1	4932500915	4058546622176
8	6	70	27	Ja	1	1	4932500916	4058546622183
8	8	80	32	Ja	1	1	4932500917	4058546622190
12	12	100	52	Ja	1	1	4932500918	4058546622206

Scharnierfrees

2 extra dikke CARBIDE-tanden voor het maken van pennen en gaten, en voor het infrezen van scharnieren.

De CARBIDE-tanden hebben een negatieve spaanhoek voor een splintervrij resultaat.

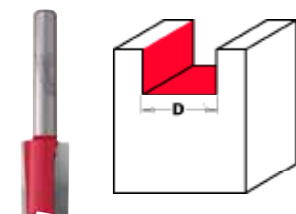

Schachtdiameter (mm)	Diameter (mm)	Totale lengte (mm)	Werklengte (mm)	Aantal	Bestelhoeveelheid	Artikelnummer	EAN-code
1/4"	12.7	54	20	1	1	4932500921	4058546622237
8	19	54	19	1	1	4932500922	4058546622244

Afvlakfrezen

Hardmetalen (carbide) tweesnijder met lager aan de onderzijde voor zelfgeleiding.
Het lager heeft dezelfde diameter als de frees, waardoor hij ideaal is om één oppervlak vlak te frezen met een aangrenzend oppervlak, bijvoorbeeld bij kunststof- of houtfineer.
Trimmingsfrezen met een schuin geplaatste snijkant hebben minder kracht nodig en snijden daardoor sneller. De schuine geometrie belast de snede minder, waardoor de kans op breuk kleiner wordt en uitscheuren wordt voorkomen. Het resultaat: extra schone sneden in hout en melamineplaten.
Na het herslijpen dient het lager als volgt te worden vervangen: Lager B8 Ø 9,5 mm (4932501062) vervangen door B9 Ø 9,3 mm (4932501063). Lager B10 Ø 12,7 mm (4932501064) vervangen door B12 Ø 12,5 mm (4932501066).

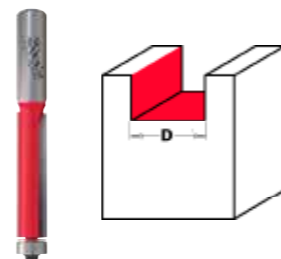

Schachtdiameter (mm)	Diameter (mm)	Totale lengte (mm)	Werk lengte (mm)	Solid carbide HW	Zaaghoek (°)	Aantal	Bestelhoeveelheid	Artikelnummer	EAN-code
1/4"	6.35	63.5	25.4	Ja	0°	1	1	4932500923	4058546622251
1/4"	9.5	55.5	12.7		0°	1	1	4932501173	4058546638894
1/4"	9.5	68.2	25.4		0°	1	1	4932500924	4058546622268
1/4"	12.7	70.7	25.4		-3°	1	1	4932500925	4058546622275
1/4"	12.7	71	25.4		0°	1	1	4932501174	4058546638900
1/2"	12.7	94	38.1		0°	1	1	4932500926	4058546622282
1/2"	12.7	104	50.8		0°	1	1	4932500927	4058546622299
1/2"	19	110	50.8		-3°	1	1	4932500928	4058546622305
8	9.5	68.2	25.4		0°	1	1	4932500929	4058546622312
8	12.7	70.7	25.4		-3°	1	1	4932500930	4058546622329
8	19	74.5	25.4		-3°	1	1	4932500931	4058546622336
12	12.7	104	50.8		0°	1	1	4932500932	4058546622343
12	19	110	50.8		-3°	1	1	4932500933	4058546622350

Vlakfrezen met carbide wisselmessen

Rechte vlakfrees met twee vervangbare hardmetalen (carbide) wisselmessen en een lager aan de onderzijde.
De messen hebben 4 snijkanten van 35° en kunnen worden gedraaid, wat de levensduur verdubbelt.
Ø 8 mm schacht met één lager en grotere Ø 12 mm / 1/2" schacht met dubbele onderlagers

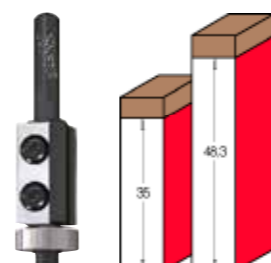

Schachtdiameter (mm)	Diameter (mm)	Totale lengte (mm)	Werk lengte (mm)	Bearing type	Collar type	Knives type	Screws Nuts type	Washers Spacers type	Aantal	Bestelhoeveelheid	Artikelnummer	EAN-code
1/2"	19	112	50	B6	C4	K4	S2, S3	W4	1	1	4932500934	4058546622367
8	19	77	30	B6	C2	K3	S2, S3	W4	1	1	4932500935	4058546622374
12	19	112	50	B6	C4	K4	S2, S3	W4	1	1	4932500936	4058546622381

Sjabloonfrezen Carbide

CARBIDE 2-snijkantfrees met bovengeleider voor nauwkeurige zelfgeleiding langs een sjabloon, zonder geleidebus, waardoor een exacte kopie van het sjabloon ontstaat.
Ook perfect voor het frezen van herhaalbare en complexe vormen.
De geleider heeft dezelfde diameter als de frees.
Frezen hebben een bodemsnijkant en kunnen daarom worden ingezet voor invalfrezen vóór het volgen van een sjabloon.

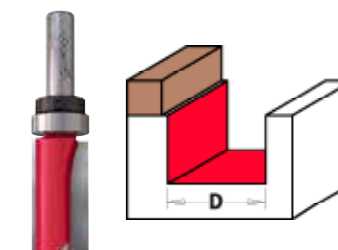

Schachtdiameter (mm)	Diameter (mm)	Totale lengte (mm)	Werk lengte (mm)	Bearing type	Collar type	Aantal	Bestelhoeveelheid	Artikelnummer	EAN-code
1/4"	12.7	57.2	19	B1	C1	1	1	4932500937	4058546622398
1/4"	12.7	70	31.7	B1	C1	1	1	4932501175	4058546638917
1/4"	15.8	66.5	19	B2	C1	1	1	4932500938	4058546622404
1/2"	19	92	50.8	B4	C4	1	1	4932500939	4058546622411
8	16	66.5	31.7	B3	C2	1	1	4932500941	4058546622435
8	19	66.5	31.7	B3	C2	1	1	4932500942	4058546622442
8	22	57	20	B5	C2	1	1	4932500943	4058546622459
12	19	92	50.8	B4	C3	1	1	4932500944	4058546622466

Sjabloonfrezen Carbide Wisselmes

Patroonfrees met twee vervangbare CARBIDE-insertmessen. Met bovengeleider voor nauwkeurige zelfgeleiding langs een sjabloon zonder geleidebus, voor het dupliceren van patronen en het frezen van herhaalbare en complexe vormen.
Messen hebben 4 x 35° snijkanten en kunnen worden gedraaid voor een dubbele levensduur.
Het mes heeft een snijhoek van 3° voor invalwerk en zeer precieze sneden.
Bijzonder geschikt voor het trimmen van laminaat.

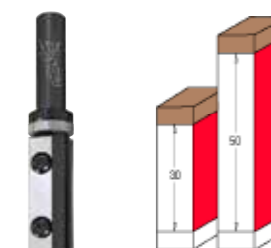

Schachtdiameter (mm)	Diameter (mm)	Totale lengte (mm)	Werk lengte (mm)	Bearing type	Collar type	Knives type	Screws Nuts type	Aantal	Bestelhoeveelheid	Artikelnummer	EAN-code
1/2"	19	100	48.3	B4	C4	K2	S2	1	1	4932500948	4058546622503
8	16	80	35	B3	C2	K1	S1	1	1	4932500949	4058546622510
12	19	100	48.3	B4	C4	K2	S2	1	1	4932500950	4058546622527

Sjabloonfrezen Carbide Wisselmes

Rechte frees met dubbele geleider en twee vervangbare CARBIDE-insertmessen.
De dubbele geleider biedt de flexibiliteit om sjablonen zowel boven als onder het materiaal te plaatsen. Dit geeft tevens meer stabiliteit wanneer een hoge materiaalafname vereist is.
Messen hebben 4 x 35° snijkanten en kunnen worden gedraaid voor een dubbele levensduur.

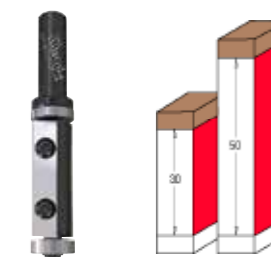

Schachtdiameter (mm)	Diameter (mm)	Totale lengte (mm)	Werk lengte (mm)	Bearing type	Collar type	Knives type	Screws Nuts type	Washers Spacers type	Aantal	Bestelhoeveelheid	Artikelnummer	EAN-code
1/2"	19	110	50	B4, B6	C4	K4	S2, S3	W4	1	1	4932500945	4058546622473
8	19	90	30	B6, B7	C2	K3	S2, S3	W4	1	1	4932500946	4058546622480
12	19	110	50	B4, B6	C4	K4	S2, S3	W4	1	1	4932500947	4058546622497

Afschuinfrezen

Hardmetalen tweesnijder met lager aan de onderzijde voor zelfgeleiding, zonder dat een mal nodig is. Voor het maken van 45° afschuiningen.

Na het herslijpen dient het lager als volgt te worden vervangen: Lager B8 9,5 mm (4932501062) vervangen door B9 9,3 mm (4932501063). Lager B10 12,7 mm (4932501064) vervangen door B12 12,5 mm (4932501066).

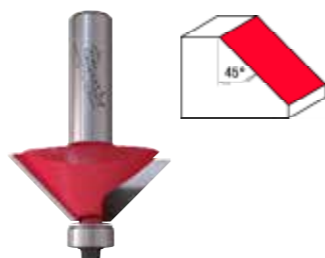

Schachtdiameter (mm)	Diameter (mm)	Totale lengte (mm)	Werk lengte (mm)	Zaaghoek (°)	Bearing type	Screws Nuts type	Washers Spacers type	Aantal	Bestelhoeveelheid	Artikelnummer	EAN-code
¼"	31.7	53.3	9.5	45°	B10	S5	W2	1	1	4932501003	4058546623050
½"	31.7	53.3	9.5	45°	B10	S6	W3	1	1	4932501210	4058546639266
½"	45	66.5	18	45°	B10	S5	W2	1	1	4932501004	4058546623067
8	31.7	53.3	9.5	45°	B10	S5	W2	1	1	4932501005	4058546623074
8	45	60.5	18	45°	B10	S5	W2	1	1	4932501006	4058546623081
12	31.7	53.3	10	45°	B10	S5	W2	1	1	4932501211	4058546639273
12	65	77.1	26	45°	B10	S5	W2	1	1	4932501007	4058546623098

Combi-afschuin-/kantfrees

Bijzonder geschikt voor het afschuinen van laminaat.

Art. 4932 5010 01 wordt geleverd met drie hardmetalen snijkanten. De speciale korte snijlengte is ideaal voor het afschuinen van kunststoflaminaten en alle houtsoorten.

493250100 wordt geleverd met twee hardmetalen snijkanten. Dit is een combinatiefrees voor zowel kantbewerking als afschuinen: de bovenzijde maakt de afschuining en de onderzijde trimt.

Na herslijpen dient het lager als volgt te worden vervangen: Lager B8 9,5 mm (4932501062) vervangen door B9 9,3 mm (4932501063).

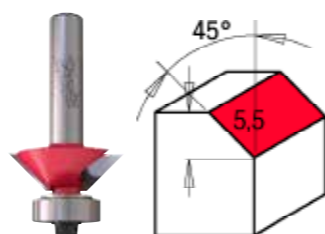

Schachtdiameter (mm)	Diameter (mm)	Totale lengte (mm)	Werk lengte (mm)	Zaaghoek (°)	Bearing type	Screws Nuts type	Washers Spacers type	Aantal	Bestelhoeveelheid	Artikelnummer	EAN-code
¼"	17.5	51	9.5	22°	B8	S5	W1	1	1	4932501001	4058546623036
8	27	51.5	5.5	25°	B18	S5	W2	1	1	4932501002	4058546623043

Afschuinfrezen met Carbide wisselmessen

Afschuinfrees met twee vervangbare hardmetalen wisselmessen. Voorzien van een lager aan de onderzijde voor zelfgeleiding, waardoor geen mal nodig is.

Voor het maken van 45° afschuiningen.

Ideaal voor het afschuinen van kunststoflaminaten en alle houtsoorten.

De messen hebben 4 snijkanten van 45°, zodat ze per 90° gedraaid kunnen worden voor een viervoudige levensduur.

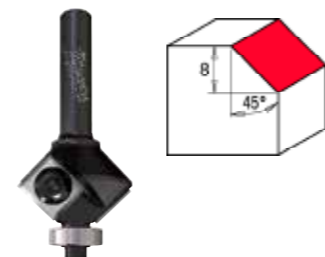

Schachtdiameter (mm)	Diameter (mm)	Totale lengte (mm)	Werk lengte (mm)	Zaaghoek (°)	Knives type	Screws Nuts type	Washers Spacers type	Aantal	Bestelhoeveelheid	Artikelnummer	EAN-code
8	29	60	8	45°	K6	S2, S6	W5	1	1	4932501008	4058546623104

V-Groef frezen Carbide

CARBIDE 2-snijkantfrees voor uiteenlopende toepassingen. V-groeven voor decoratieve afwerking, het afschuinen van randen en graveren/letterfreesen.

Referenties 4932500955 en 4932500956 zijn specifiek ontworpen voor het insagen van V-groeven in aluminium composietplaten of vergelijkbaar sandwichmateriaal zodat deze geplooid kunnen worden.

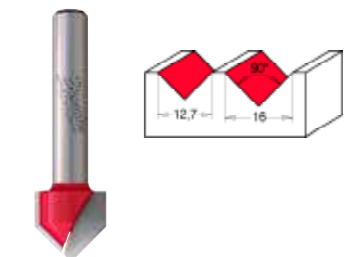

Schachtdiameter (mm)	Diameter (mm)	Totale lengte (mm)	Werk lengte (mm)	Zaaghoek (°)	Aantal	Bestelhoeveelheid	Artikelnummer	EAN-code
¼"	12.7	44.5	12.7 / 6.35	90°	1	1	4932500951	4058546622534
½"	16	63.5	12.7 / 8	90°	1	1	4932500952	4058546622541
8	16	52.8	12.7 / 8	90°	1	1	4932500953	4058546622558
8	31.7	63.5	19 / 15.88	90°	1	1	4932500954	4058546622565
¼"	18	60	7.4	90°	1	1	4932500955	4058546622572
8	18	60	7.4	90°	1	1	4932500956	4058546622589

V-Groef frezen Carbide

V-groeffrees met één vervangbaar CARBIDE-insertmes.

Het mes heeft 4 x 35° snijkanten en kan worden gedraaid voor een dubbele levensduur.

Ideaal voor letterfreesen en graveren.



Schachtdiameter (mm)	Diameter (mm)	Totale lengte (mm)	Werk lengte (mm)	Zaaghoek (°)	Knives type	Screws Nuts type	Aantal	Bestelhoeveelheid	Artikelnummer	EAN-code
¼"	23	60	11	90°	K5	S4	1	1	4932500957	4058546622596
8	23	60	11	90°	K5	S4	1	1	4932500958	4058546622602

Laserpunftrezen

Sterke hardmetalen (carbide) kop met 3 snijkanten voor een maximale levensduur.

Snijdt fijne lijnen met hoge precisie, ideaal voor letterfreesen en graveren.

De 3 snijkanten verkleinen de kans op verbranding.

Geschikt voor gebruik uit de hand.

Dankzij het speciale meerassige CNC-slijpproces krijgt de frees een ultrascherpe snijkant die langdurig scherp blijft.

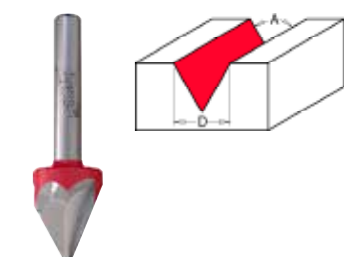

Schachtdiameter (mm)	Diameter (mm)	Totale lengte (mm)	Werk lengte (mm)	Zaaghoek (°)	Aantal	Bestelhoeveelheid	Artikelnummer	EAN-code
¼"	12.7	57.2	11	60°	1	1	4932500959	4058546622619
8	12.7	57.2	11	60°	1	1	4932500960	4058546622626

Profiel frezen

Carbide tweesnijder.
Maakt een decoratieve kraaleffect-profilering voor panelen, deuren en laden.

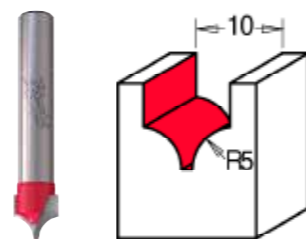

Schachtdiameter (mm)	Diameter (mm)	Totale lengte (mm)	Werklengte (mm)	Radius [mm]	Aantal	Bestelhoeveelheid	Artikelnummer	EAN-code
¼"	10 / 1.3	50	10	5	1	1	4932500961	4058546622633
8	10 / 1.3	50	10	5	1	1	4932500962	4058546622640
8	19 / 6.35	68	13	3.2	1	1	4932500963	4058546622657

Halfrond frezen Carbide

2 CARBIDE-snijkmanten zorgen voor zuivere, gladde groeven met ronde bodem. Deze kunnen midden in het werkstuk worden ingezet voor invalgroeven, in tegenstelling tot holfrezen met geleider.
Frezen met een diameter van 6 en 6,4 mm zijn massief CARBIDE voor betere duurzaamheid.

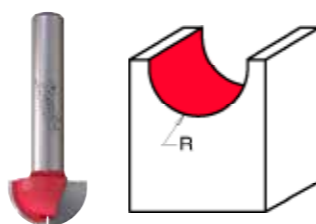

Schachtdiameter (mm)	Diameter (mm)	Totale lengte (mm)	Werklengte (mm)	Radius [mm]	Aantal	Bestelhoeveelheid	Artikelnummer	EAN-code
¼"	6.4	50.8	12.7	3.2	1	1	4932500964	4058546622664
¼"	12.7	50.8	9.5	6.35	1	1	4932500965	4058546622671
½"	19	73	31.7	9.5	1	1	4932500966	4058546622688
8	6	73	31.7	3	1	1	4932500967	4058546622695
8	9.5	50.8	6.2	4.75	1	1	4932500968	4058546622701
8	12.7	50.8	9.3	6.35	1	1	4932500969	4058546622718
8	15.8	50.8	9.3	8	1	1	4932500970	4058546622725
8	19	50.8	11.3	9.5	1	1	4932500971	4058546622732
8	20	63.5	25.4	10	1	1	4932500972	4058546622749
8	25	68	31.7	12.5	1	1	4932500973	4058546622756
8	30	63.5	19	15	1	1	4932500974	4058546622763
12	19	73	31.7	9.5	1	1	4932500975	4058546622770

Zwaluwstaartfrezen

De twee CARBIDE snijkanten zorgen voor strakke sneden.
Voor zwaluwstaartverbindingen.

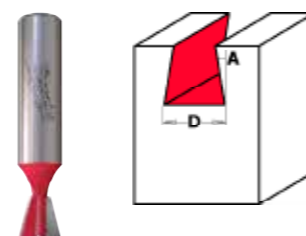

Schachtdiameter (mm)	Diameter (mm)	Totale lengte (mm)	Werklengte (mm)	Zaaghoek (°)	Aantal	Bestelhoeveelheid	Artikelnummer	EAN-code
¼"	12.7	52.4	12.7	14°	1	1	4932500976	4058546622787
½"	12.7	63.5	12.7	14°	1	1	4932500977	4058546622794
8	12.7	52.4	12.7	14°	1	1	4932500978	4058546622800
8	19	60.3	22	7°	1	1	4932500979	4058546622817

Sleuf frezen

De slotfrees-assen worden geleverd met geleider, moer en drie ringen/spacers (1/4 mm); de vereiste 3-vleugelige slotfreesen moeten apart worden besteld.

3-vleugelige CARBIDE-tippede slotfreesen met antikickback-ontwerp voor maximale veiligheid zijn verkrijgbaar in een breed scala aan breedtes.

Alle frezen hebben een boring van 8 mm en een maximale snijdiepte van 12,8 mm.

Met rode antiwrijvingscoating om harsopbouw en vastlopen te voorkomen.

Toepassingen: groeven voor lamello-verbindingen, sleuven voor weerbestendigheid in raam- en deurkozijnen en mes- en groefverbindingen.

Met kobalt verrijkt microkorrel CARBIDE voor optimale duurzaamheid en langere levensduur; dikkere CARBIDE-laag waardoor de frees meerdere keren kan worden herslepen.

CARBIDE wordt met een drielaags procédé (zilver-koper-zilver) op het lichaam gesoldeerd voor de sterkste verbinding.

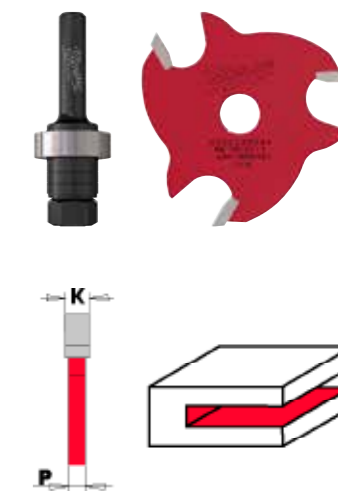

Omschrijving	Schachtdiameter (mm)	Totale lengte (mm)	Bearing type	Screws Nuts type	Washers Spacers type	Aantal	Bestelhoeveelheid	Artikelnummer	EAN-code
1/4" Sleuf frees Carbide Houder	¼"	61	B5	S7	W6, W7, W8	1	1	4932500980	4058546622824
1/2" Sleuf frees Carbide Houder	½"	67.5	B5	S7	W6, W7, W8	1	1	4932500981	4058546622831
8" Sleuf frees Carbide Houder	8	61	B5	S7	W6, W7, W8	1	1	4932500982	4058546622848
12" Sleuf frees Carbide Houder	12	67.5	B5	S7	W6, W7, W8	1	1	4932500983	4058546622855

Omschrijving	Schachtdiameter (mm)	Diameter (mm)	Doorslijpbreedte (mm)	Aantal	Bestelhoeveelheid	Artikelnummer	EAN-code
Sleuffrees 1,5 mm	8	47.6	1.5	1	1	4932500984	4058546622862
Sleuffrees 2 mm	8	47.6	2	1	1	4932500985	4058546622879
Sleuffrees 2,5 mm	8	47.6	2.5	1	1	4932500986	4058546622886
Sleuffrees 3 mm	8	47.6	3	1	1	4932500987	4058546622893
Sleuffrees 3,2 mm	8	47.6	3.2	1	1	4932500988	4058546622909
Sleuffrees 3,5 mm	8	47.6	3.5	1	1	4932500989	4058546622916
Sleuffrees 4 mm	8	47.6	4	1	1	4932500990	4058546622923
Sleuffrees 5 mm	8	47.6	5	1	1	4932500991	4058546622930
Sleuffrees 6 mm	8	47.6	6	1	1	4932500992	4058546622947
Sleuffrees 6,4 mm	8	47.6	6.4	1	1	4932500993	4058546622954

Tand en groef frees Carbide

Eéndelig ontworpen frees voor het maken van mes- en groefverbindingen.

Maakt mes- en groefsneden in hout tot 19 mm dikte.

Maximale snijdiepte 12,8 mm.

Vervang-slotfrees 6,4 mm ref. 4932500993.

Ref. 4932501177 is uitsluitend de vervang-schacht.



Omschrijving	Schachtdiameter (mm)	Diameter (mm)	Totale lengte (mm)	Werklengte (mm)	Doorslijpbreedte (mm)	Bearing type	Collar type	Screws Nuts type	Aantal	Bestelhoeveelheid	Artikelnummer	EAN-code
Freesbit 1/2" schacht tand- en groeffrees 47,6/19 mm	1/2"	47.6	71	19	19	B5	C6	S7	1	1	4932501176	4058546638924
Freesbit 1/2" schacht tand- en groeffrees	1/2"	Shank only	-	-	-	-	C6	-	1	1	4932501177	4058546638931

Verstek frees Carbide

Deze CARBIDE 2-snijkantfrees wordt gebruikt voor het maken van sterke haakse lijmverbindingen en parallelle verbindingen bij kisten- en frameproductie.

Maximale materiaaldikte: 19 mm.

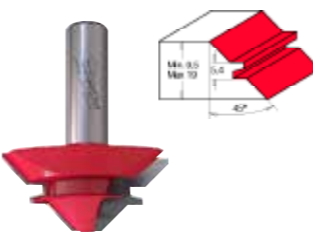

Schachtdiameter (mm)	Diameter (mm)	Totale lengte (mm)	Werklengte (mm)	Zaaghoek (°)	Doorslijpbreedte (mm)	Aantal	Bestelhoeveelheid	Artikelnummer	EAN-code
1/2"	50.8	60.3	21	45°	9.5 / 19	1	1	4932500994	4058546622961
12	50.8	60.3	21	45°	9.5 / 19	1	1	4932500995	4058546622978

Rabat frezen Carbide

CARBIDE 2-snijkant sponningfrees met ondergeleider voor zelfgeleiding, geschikt voor het frezen van sponningen in rechte en gebogen werkstukken.

Ideaal voor het maken van sponningen en kleine pennen.

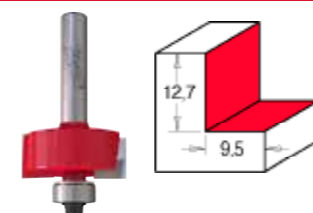

Schachtdiameter (mm)	Diameter (mm)	Totale lengte (mm)	Werklengte (mm)	Doorslijpbreedte (mm)	Bearing type	Screws Nuts type	Washers Spacers type	Aantal	Bestelhoeveelheid	Artikelnummer	EAN-code
1/4"	31.7	58.4	12.7	9.5	B10	S5	W2	1	1	4932500996	4058546622985
1/2"	31.7	61.2	12.7	9.5	B10	S5	W2	1	1	4932501208	4058546639242
8	31.7	58.4	12.7	9.5	B10	S5	W2	1	1	4932500997	4058546622992
12	31.7	61.2	12.7	9.5	B10	S5	W2	1	1	4932501209	4058546639259

Rabat frees Carbide

CARBIDE 2-snijkant sponningfrees met ondergeleider voor zelfgeleiding, geschikt voor het frezen van sponningen in rechte en gebogen werkstukken.

Ideaal voor het maken van sponningen en kleine pennen.

De geleiders kunnen worden verwisseld om verschillende sponningdieptes te creëren.

Set bevat: sponningfrees, 6 geleiders (diameter: 12,7 / 15,88 / 19,05 / 22 / 28,5 / 34,9), beschermkap en bevestigingsschroef. Vervangende geleiderset ref. 4932501000.

Let bij montage op dat de zwarte lagerring met de juiste zijde naar boven wordt geplaatst zodat deze overeenkomt met de draairichting. Onjuiste montage kan ervoor zorgen dat de schroef loskomt.



Schachtdiameter (mm)	Diameter (mm)	Werklengte (mm)	Doorslijpbreedte (mm)	Bearing type	Screws Nuts type	Washers Spacers type	Aantal	Bestelhoeveelheid	Artikelnummer	EAN-code
1/4"	34.9	12.7	0 - 12.7	B8	S5	W1	1	1	4932500998	4058546623005
8	34.9	12.7	0 - 12.7	B8	S5	W1	1	1	4932500999	4058546623012
Freesbit Rabat Vario lager set - 8 delig							6	1	4932501000	4058546623029
Set bevat 6 lagers (diameters: 12,7 / 15,88 / 19,05 / 22 / 28,5 / 34,9), inbussleutel, beschermkap en bevestigingsschroef.										

Afrondfrezen

CARBIDE 2-snijkant ovoal-frezen worden gebruikt om scherpe randen af te ronden of een decoratieve afwerking aan het werkstuk toe te voegen.

Geleid door een lager, dus geen zijgeleider nodig.

Wanneer de frees lager wordt ingesteld, kan een boventrede worden gemaakt.

Vervang na herslijpen het lager als volgt: lager B10 \square 12,7 mm (4932501064) vervangen door lager B12 \square 12,5 mm (4932501066).

Veiligheidstip: zorg ervoor dat de zwarte lagerring bij montage met de juiste zijde naar boven wordt geplaatst zodat deze overeenkomt met de draairichting. Onjuiste montage kan ertoe leiden dat de frees losloopt.

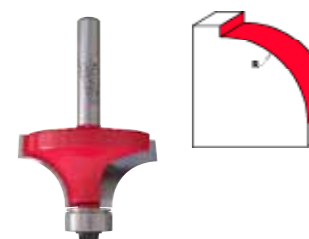

Schachtdiameter (mm)	Diameter (mm)	Totale lengte (mm)	Werklengte (mm)	Radius [mm]	Bearing type	Screws Nuts type	Washers Spacers type	Aantal	Bestelhoeveelheid	Artikelnummer	EAN-code
1/4"	15.9	54	12.7	1.6	B10	S5	W1	1	1	4932501013	4058546623159
1/4"	19.1	54	12.7	3.2	B10	S5	W2	1	1	4932501014	4058546623166
1/4"	22.2	54	12.7	4.75	B10	S5	W2	1	1	4932501015	4058546623173
1/4"	25.4	54	12.7	6.35	B10	S5	W2	1	1	4932501016	4058546623180
1/4"	28.6	54	12.7	8	B10	S5	W2	1	1	4932501017	4058546623197
1/4"	31.7	57.3	16	9.5	B10	S5	W2	1	1	4932501018	4058546623203
1/4"	38.1	61	19	12.7	B10	S5	W2	1	1	4932501019	4058546623210
1/2"	31.7	63.7	16	9.5	B10	S5	W2	1	1	4932501212	4058546639280
1/2"	44.5	70	22	16	B10	S5	W2	1	1	4932501020	4058546623227
1/2"	50.8	73	25.4	19	B10	S5	W2	1	1	4932501021	4058546623234
8	15.9	54	12.7	1.6	B10	S5	W1	1	1	4932501022	4058546623241
8	16.7	54.4	12.7	2	B10	S5	W1	1	1	4932501023	4058546623258
8	18.7	52.5	12.7	3	B10	S5	W1	1	1	4932501024	4058546623265
8	19.1	54	12.7	3.2	B10	S5	W2	1	1	4932501025	4058546623272
8	22.2	54	12.7	4.75	B10	S5	W2	1	1	4932501026	4058546623289
8	25.4	54	12.7	6.35	B10	S5	W2	1	1	4932501027	4058546623296
8	28.6	54	12.7	8	B10	S5	W2	1	1	4932501028	4058546623302
8	31.7	57.3	16	9.5	B10	S5	W2	1	1	4932501029	4058546623319
8	38.1	61	19	12.7	B10	S5	W2	1	1	4932501030	4058546623326
8	44.5	63.5	22	16	B10	S5	W2	1	1	4932501031	4058546623333
12	31.7	63.7	16	9.5	B10	S5	W2	1	1	4932501213	4058546639297
12	50.8	73	25.4	19	B10	S5	W2	1	1	4932501032	4058546623340

Scharnierboren

Vier hardmetalen (carbide) snijkanten met een centreerpunt voor nauwkeurige positionering.
Rechtsdraaiend.
Toepassing: het infrezen van ronde scharnieren.
Geschikt voor zacht- en hardhout, MDF en gelamineerde platen.



Schachtdiameter (mm)	Diameter (mm)	Totale lengte (mm)	Aantal	Bestelhoeveelheid	Artikelnummer	EAN-code
1/2"	35	60	1	1	4932501040	4058546623425
8	15	60	1	1	4932501041	4058546623432
8	20	60	1	1	4932501042	4058546623449
8	25	60	1	1	4932501043	4058546623456
8	30	60	1	1	4932501044	4058546623463
8	35	60	1	1	4932501045	4058546623470
8	40	60	1	1	4932501046	4058546623487
12	35	60	1	1	4932501047	4058546623494

Sets

Met kobalt verrijkt microkorrel CARBIDE voor optimale duurzaamheid en langere levensduur; dikkere CARBIDE-laag waardoor de frees meerdere keren kan worden herslepen.
CARBIDE wordt met een drielaags procédé (zilver-koper-zilver) op het lichaam gesoldeerd voor de sterkste verbinding.
Het meerassige CNC-slijpproces produceert een ultrascherpe snijgeometrie voor maximaal scherpthebehoud – blijft langer scherp.
De wrijvingsarme coating vermindert vastlopen, wrijving en warmteontwikkeling voor koelere snedes; beschermt bovendien tegen corrosie en harsopbouw.
De anti-kickback controleert de snijdiepte en minimaliseert terugslag.



Omschrijving	Schachtdiameter (mm)	Aantal	Bestelhoeveelheid	Artikelnummer	EAN-code
1/4" Rechte frees Carbide Bit Set					
1/4" Rechte frees Carbide Bit Set (4932500853, 4932500857, 4932500859, 4932500862, 4932500864)	1/4"	5	1	4932501049	4058546623517
1/4" Bovenfrees Carbide Set					
1/4" Bovenfrees Carbide Set (4932500924, 4932500938, 4932500965, 4932501003, 4932500996, 4932501033, 4932501018)	1/4"	7	1	4932501048	4058546623500
1/2" Bovenfrees Carbide Set					
1/2" Bovenfrees Carbide Set (4932500870, 4932500873, 4932500926, 4932500966, 4932501210, 4932501208, 4932501212)	1/2"	7	1	4932501051	4058546623531
8"mm Bovenfrees Carbide Set					
8"mm Bovenfrees Carbide Set (4932500892, 4932500930, 4932500854, 4932500968, 4932500997, 4932501005, 4932501027)	8	7	1	4932501052	4058546623548
8"mm Rechte frees Carbide Bit Set					
8"mm Rechte frees Carbide Bit Set (4932500877, 4932500879, 4932500882, 4932500884, 4932500886)	8	5	1	4932501053	4058546623555
12"mm Bovenfrees Carbide Set					
12"mm Bovenfrees Carbide Set (4932500902, 4932500903, 4932500932, 4932500975, 4932501209, 4932501211, 4932501213)	12	7	1	4932501054	4058546623562

Vingergreepfreesen

Hardmetalen tweesnijder voor het frezen van geïntegreerde vingergrepen in houten deur- en kastfronten.
Aanbevolen om op gereduceerde snelheid te gebruiken en uitsluitend in combinatie met een freestafel.

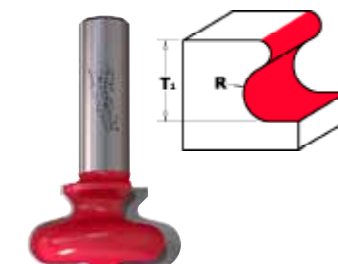

Schachtdiameter (mm)	Diameter (mm)	Totale lengte (mm)	Werklengte (mm)	Radius [mm]	Aantal	Bestelhoeveelheid	Artikelnummer	EAN-code
1/2"	19.05 / 9.5	57.2	19.05	4.76 / 2.4	1	1	4932501009	4058546623111
1/2"	38.1 / 17	61.8	20.7	6 / 1.8	1	1	4932501010	4058546623128
8	19.05 / 9.5	57.2	19.05	4.76 / 2.4	1	1	4932501011	4058546623135
8	38.1 / 17	55.5	20.7	6 / 1.8	1	1	4932501012	4058546623142

Bolle frees

Twee CARBIDE snijkanten zorgen voor een strak en zuiver hol afgerond profiel.
Geleid door een lager, waardoor een zijgeleider niet nodig is.

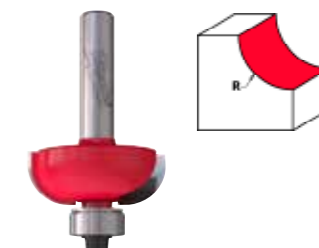

Schachtdiameter (mm)	Diameter (mm)	Totale lengte (mm)	Werklengte (mm)	Radius [mm]	Bearing type	Screws Nuts type	Washers Spacers type	Aantal	Bestelhoeveelheid	Artikelnummer	EAN-code
1/4"	31.7	54.2	12.7	9.5	B10	S5	W2	1	1	4932501033	4058546623357
1/4"	38.1	57.7	15.5	12.7	B10	S5	W2	1	1	4932501034	4058546623364
8	31.7	54.2	12.7	9.5	B10	S5	W2	1	1	4932501035	4058546623371
8	38.1	57.7	15.5	12.7	B10	S5	W2	1	1	4932501036	4058546623388

Romeinse frees Carbide

2 CARBIDE-snikkanten zorgen voor een zuiver S-vormig profiel.
Geleid door een lager, dus geen zijgeleider nodig.
Voor het beste resultaat worden meerdere passes aanbevolen.
4932501038 en 4932501039 hebben een extra trede voor meer decoratieve mogelijkheden.

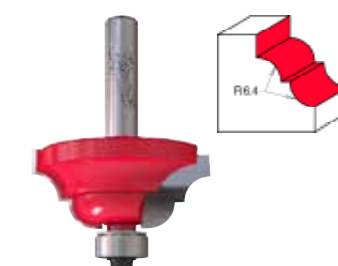

Schachtdiameter (mm)	Diameter (mm)	Radius [mm]	Aantal	Bestelhoeveelheid	Artikelnummer	EAN-code
8	34	4.8 / 3.6	1	1	4932501039	4058546623418
8	38.1	6.4 / 4	1	1	4932501037	4058546623395
8	42.8	6.4 / 4	1	1	4932501038	4058546623401

Vervanglagers

MILWAUKEE® vervanglagers zijn ontworpen om op hoge toerentallen te draaien en zijn dubbel afgeschermd voor optimale prestaties. Gebruik originele MILWAUKEE® lagers om versleten lagers van frezen te vervangen.



Bearing type	Diameter (mm)	Diameter asgat (mm)	Hoogte (mm)	Aantal	Bestelhoeveelheid	Artikelnummer	EAN-code
B1	12.7	6.35	4.8	1	1	4932501055	4058546623579
B2	15.88	6.35	5	1	1	4932501056	4058546623586
B3	16	8	5	1	1	4932501057	4058546623593
B4	19	12.7	4	1	1	4932501058	4058546623609
B5	22	8	7	1	1	4932501059	4058546623616
B6	19	6	6	1	1	4932501060	4058546623623
B7	19	8	6	1	1	4932501061	4058546623630
B8	9.5	4.76	3.2	1	1	4932501062	4058546623647
B9	9.3	4.76	3.2	1	1	4932501063	4058546623654
B10	12.7	4.76	5	1	1	4932501064	4058546623661
B11	19	6.35	7	1	1	4932501065	4058546623678
B12	12.7	4.76	5	1	1	4932501066	4058546623685
B13	13	5	4	1	1	4932501068	4058546623708
B14	6.35	3.17	2.8	1	1	4932501178	4058546638948
B15	15.88	4.76	5	1	1	4932501067	4058546623692

CARBIDE-messen

Hardheid (HV10) 1.920. Dwarsbreuksterkte 2.600 N/mm².

Hoge snijefficiëntie voor een lange levensduur.

Uitstekende weerstand tegen corrosie en mechanische slijtage.

De messen moeten eerst stevig in de zitting worden gedrukt voordat ze op het voorgeschreven aanhaalmoment worden vastgezet. Draaimomenten: M2.5 = 1 Nm, M3 = 1,2 Nm, M3.5 = 1,8 Nm, M4 = 2,7 Nm, M5 = 5,3 Nm.

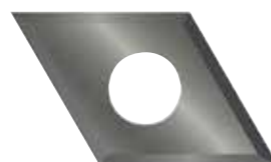

Knives type	Totale lengte (mm)	Aantal	Bestelhoeveelheid	Artikelnummer	EAN-code
K1	28 x 12	10	1	4932501069	4058546623715
K2	48.3 x 12	10	1	4932501070	4058546623722
K3	30 x 15	10	1	4932501071	4058546623739
K4	50 x 12	10	1	4932501072	4058546623746
K5	14 x 14	10	1	4932501073	4058546623753
K6	12 x 12	10	1	4932501074	4058546623760

Reserveonderdelen: schroeven/moeren

Vervangonderdelen voor frezen (schroeven/moeren/stelringen/spacers/bussen).

Reductiebussen passen in de spantang om kleinere schachtfrezen te kunnen plaatsen.



Omschrijving	Washers Spacers type	Screws Nuts type	Collar type	Aantal	Bestelhoeveelheid	Artikelnummer	EAN-code
Freesbit-schroef S1 TX M4x6 – 1 stuk		S1		1	1	4932501075	4058546623777
Schroef S2 TX M3x6		S2		1	1	4932501076	4058546623784
Schroef S3 M4x6		S3		1	1	4932501077	4058546623791
Schroef S4 TX25 M5x5x5		S4		1	1	4932501078	4058546623807
Schroef S5 1/8x3/8		S5		1	1	4932501079	4058546623814
Schroef S6 M3x6		S6		1	1	4932501080	4058546623821
Moer S7 M8		S7		1	1	4932501081	4058546623838
Schroef S8		S8		1	1	4932501179	4058546638955
Aanslagkraag C1 1/4"			C1	1	1	4932501085	4058546623876
Aanslagkraag C2 8mm			C2	1	1	4932501086	4058546623883
Aanslagkraag C3 12mm			C3	1	1	4932501087	4058546623890
Aanslagkraag C4 1/2" – 1 stuk			C4	1	1	4932501088	4058546623906
Freesbit ring / spacer C5 E9 x 3,25 x 1,6 mm – 1 stuk			C5	1	1	4932501089	4058546623913
Aanslagkraag C6 6,1x3,17 – 1 stuk			C6	1	1	4932501180	4058546638962
Sluistring W1 3/8" – 1 stuk	W1			1	1	4932501090	4058546623920
Sluistring W2 1/2"	W2			1	1	4932501091	4058546623937
Sluistring W3 19 x 1/4"	W3			1	1	4932501092	4058546623944
Sluistring W4 M4	W4			1	1	4932501093	4058546623951
Sluistring W5 M3	W5			1	1	4932501094	4058546623968
Freesbit spacer W6 – 1 stuk	W6			1	1	4932501082	4058546623845
Afstandhouder W7	W7			1	1	4932501083	4058546623852
Freesbit spacer W8 – 1 stuk	W8			1	1	4932501084	4058546623869
Reductiebus 8mm - 6mm				1	1	4932501181	4058546638979
Reductiebus 8mm - 1/4"				1	1	4932501182	4058546638986
Reductiebus 1/2 - 1/4"				1	1	4932501183	4058546638993
Reductie bus 12mm - 8mm				1	1	4932501184	4058546639006

CIRKELZAAG- BLADEN

MINDER HITTE. VERHOOGDE PRECISIE. LANGERE LEVENSDUUR.



MINDER
HITTE,
ANTI FRICTIE
COATING

Ø 190 x 30 mm

VERHOOGDE
NAUW-
KEURIGHEID

COBALT INGEGETEN WOLFRAMCARBIDE TANDEN
VOOR SCHERPE EN ZUIVERE ZAAGSNEDES

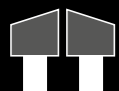

WISSELTAND

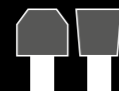

TRAPEZIUM VORM,
AFGEPLAT



DIAMANT
VORM PLAT

Cirkelzaagbladen voor cirkelzaagmachines

PTFE-coating: zaagt koeler, kleeft niet bij snellere sneden. Beschermert tegen corrosie en ophoping van hars.

Laser-gesneden vibratiesleuven: Lage vibratie en hogere zaagnauwkeurigheid.

Hoogwaardig lasergesneden staal: gegarandeerde nauwkeurigheid.

Hoogwaardig, met kobalt toegediend hardmetaal: scherpe en zuivere sneden.

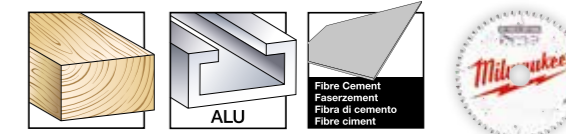

Dia- meter zaag- blad (mm)	Dia- meter asgat (mm)	Aantal tanden	Maai- breedte [snede] (mm)	Haak hoek	Tand vorm	Thin Kerf*	Alle hout- soor- ten*	Schuur- spaan- plaat, vezel- plaat, glasvezel	Kunst- stof- fen	Non-fer- ro metalen, alumi- numpro- fielen	Snelza- gen	Zuivere snede	Aantal	Bestel- hoe- vel- heid	Artikel- nummer	EAN-code	
140	20	18	1.6	+18°	ATB	✓	✓				✓		1	1	4932471310	4058546289386	
		24	2.2	+15°	ATB		✓				✓		1	1	4932471290	4058546289188	
160	20	48	2.2	+5°	ATB		✓					✓	1	1	4932471291	4058546289195	
		52	2.2	-5°	TF				✓	✓		✓	1	1	4932471292	4058546289201	
		4	1.8	+10°	D			✓			✓		1	1	4932471293	4058546289218	
165	5/8"	24	1.6	+15°	ATB	✓	✓				✓		1	1	4932471311	4058546289393	
		40	1.6	+18°	ATB	✓	✓					✓	1	1	4932471312	4058546289409	
165	20	4	2.2	10°	D			✓			✓	✓	1	1	4932493217	4058546480882	
		24	1.6	+15°	ATB	✓	✓				✓		1	1	4932471931	4058546298302	
		40	1.6	+18°	ATB	✓	✓					✓		1	1	4932471932	4058546298319
		52	1.6	+2°	ATB	✓			✓	✓		✓		1	1	4932479087	4058546368814
		24	2.2	+15°	ATB		✓					✓		1	1	4932471294	4058546289225
		48	2.2	+5°	ATB		✓						✓	1	1	4932471295	4058546289232
165	30	52	2.2	-5°	TF					✓		✓	1	1	4932471296	4058546289249	
		24	1.8	+15°	ATB	✓	✓				✓		1	1	4932399909**	4002395365647	
184	5/8"	24	1.6	+15°	ATB	✓	✓				✓		1	1	4932471378	4058546290061	
		40	2.1	+15°	ATB	✓	✓					✓	1	1	4932471379	4058546290078	
184	30	24	1.6	+15°	ATB	✓	✓				✓		1	1	4932471297	4058546289256	
		40	2.1	+10°	ATB	✓	✓					✓	1	1	4932471298	4058546289263	
		54	2.4	-5°	TF				✓	✓		✓	1	1	4932471299	4058546289270	
190	30	24	1.6	+15°	ATB	✓	✓				✓		1	1	4932471300	4058546289287	
		24 **	1.8	+12°	ATB	✓	✓				✓		1	1	4932498976	4058546528454	
		36	1.6	+15°	ATB	✓	✓				✓		1	1	4932471301	4058546289294	
210	30	48	2.1	+10°	ATB	✓	✓					✓	1	1	4932471380	4058546290085	
		54	2.4	-5°	TF				✓	✓		✓	1	1	4932471303	4058546289317	
		4	1.8	+10°	D				✓			✓	1	1	4932471304	4058546289324	
		16	2.4	+15°	ATB	✓	✓				✓		1	1	4932471324	4058546289522	
235	30	48	2.8	+10°	ATB	✓	✓					✓	1	1	4932471325	4058546289539	
		24	2.4	+15°	ATB		✓				✓		1	1	4932471305	4058546289331	
		36	2.4	+15°	ATB		✓				✓		1	1	4932471306	4058546289348	
		48	2.4	+10°	ATB		✓					✓	1	1	4932471307	4058546289355	
		60	2.4	+10°	ATB		✓					✓	1	1	4932471308	4058546289362	
		60	2.4	-5°	TF				✓	✓		1	1	4932471309	4058546289379		

Circular Saw Blade Twin Packs

165 x 5/8" Twin Pack (2-delig) 2 x 165x5/8"x24-tands, blad voor snelle zaagsneden in hout (4932471311)	2	1	4932479836	4058546376307
165 x 5/8" Twin Pack (2-delig) 1 x 165x5/8"x24-tands, blad voor snelle zaagsneden in hout (4932471311) + 1 x 165x5/8"x40-tands, blad voor zuivere zaagsneden in hout (4932471312)	2	1	4932479837	4058546376314
165 x 20 mm Twin pack set (2 stuks) 2 x 165x20x40 tand, snel en zuiver zaagblad voor hout (4932471932)	2	1	4932492433	4058546418007
190 x 30 mm Twin Pack (2-delig) 1 x 190x30x24-tands, blad voor snelle zaagsneden voor hout (4932471300) + 1 x 190x30x48-tands, blad voor zuivere zaagsneden in hout (4932471380)	2	1	4932479574	4058546373689
190 x 30 mm Twin Pack (2-delig) 2 x 190x30x24-tands, blad voor snelle zaagsneden in hout (4932471300)	2	1	4932479804	4058546375980

Cirkelzaagbladen voor afkortzagen

PTFE-coating: snijdt koeler, kleeft niet bij snel zagen. Beschermde tegen corrosie en ophoping van hars.
Lasergesneden trillingsleuven: lage trillingen en verhoogde nauwkeurigheid. Slots zijn gevuld met polyurethaan en werken als schokdempers door de tanden te isoleren van trillingen.
Hoogwaardig lasergesneden staal: gegarandeerde nauwkeurigheid.
Hoogwaardig met kobalt toegevend wolframcarbide: scherpe en zuivere sneden.



Diameter zaagblad (mm)	Diameter asgat (mm)	Aantal tanden	Maalbreedte [snede] (mm)	Haakhoek	Tandvorm	Alle houtsoorten*	Kunststoffen	Non-ferro metalen, aluminiumprofielen	Snelzagen	Zuivere snede	Aantal	Bestelhoeveelheid	Artikelnummer	EAN-code
190	30	40	2.4	-5°	ATB	✓			✓		1	1	4932471314	4058546289423
		54	2.4	-5°	TF		✓	✓		✓	1	1	4932471303	4058546289317
		24	2.4	-5°	ATB	✓			✓		1	1	4932471315	4058546289430
216	30	48	2.4	-5°	ATB	✓			✓		1	1	4932471316	4058546289447
		60	2.4	-5°	ATB	✓				✓	1	1	4932471317	4058546289454
		80	2.4	-5°	TF		✓	✓		✓	1	1	4932471319	4058546289478
250	30	40	2.8	+15°	ATB	✓			✓		1	1	4932472015	4058546324117
		60	2.8	+15°	ATB	✓				✓	1	1	4932472016	4058546324124
254	30	60	3.0	-5°	ATB	✓			✓		1	1	4932471320	4058546289485
		80	3.0	-5°	TF		✓	✓		✓	1	1	4932471318	4058546289461
		60	3.0	-5°	ATB	✓			✓		1	1	4932471321	4058546289492
305	30	100	3.0	-5°	ATB	✓				✓	1	1	4932471322	4058546289508
		96	3.0	-5°	TF		✓	✓		✓	1	1	4932471323	4058546289515

Cirkelzaagblad Twin Pack

216 x 30 mm Twin Pack (2-delig)

1 x 216x30x48-tands, blad voor snelle zaagsneden in hout (4932471316) + 1 x 216x30x60-tands, blad voor zuivere zaagsneden in hout (4932471317)

2 1 4932479575 4058546373696

254 x 30 mm Twin Pack (2-delig)

1 x 254x30x60-tandse, blad voor snelle zaagsneden in hout (4932471320) + 1 x 254x30x80-tands, blad voor zuivere zaagsneden in aluminium (4932471318)

2 1 4932479576 4058546373702

Thin Kerf: geoptimaliseerd voor accu-machines, extra dunne snijbreedte voor maximale looptijd.
Alle houtsoorten: zacht / hardhout, multiplex, gelamineerd spaanplaat, melamine, MDF

Cirkelzaagbladen voor tafelzagen

PTFE-coating: snijdt koeler, kleeft niet bij sneller zagen. Beschermde tegen corrosie en ophoping van hars.
Lasergesneden trillingsleuven: lage trillingen en verhoogde nauwkeurigheid. Slots zijn gevuld met polyurethaan en werken als schokdempers door de tanden te isoleren van trillingen.
Hoogwaardig lasergesneden staal: gegarandeerde nauwkeurigheid.
Hoogwaardig met kobalt verrijkt wolframcarbide: Scherpe en zuivere sneden.

**Standaard bladen zonder PTFE coating en trillingsleuven



Diameter zaagblad (mm)	Diameter asgat (mm)	Aantal tanden	Maalbreedte [snede] (mm)	Haakhoek	Tandvorm	Thin Kerf*	Alle houtsoorten*	Schuurspanplaat, vezelplaat, glasvezel*	Non-ferro metalen, aluminiumprofielen	Snelzagen	Zuivere snede	Aantal	Bestelhoeveelheid	Artikelnummer	EAN-code
210	30	24	1.9	+25°	ATB	✓	✓				✓	1	1	4932478095	4058546340285

Thin Kerf: geoptimaliseerd voor accu-machines, extra dunne snijbreedte voor maximale looptijd.
Alle houtsoorten: zacht / hardhout, multiplex, gelamineerd spaanplaat, melamine, MDF

NITRUS cirkelzaagbladen voor slooptoepassingen

Deze zaagbladen zijn speciaal ontworpen voor zware toepassingen op de werkplaats, zoals het zagen van hout met spijkers en bevestigingsmaterialen
Nitrus gelaste tandtechnologie zorgt voor een sterkere verbinding en scherpere tand voor een optimale levensduur
Diamantvormige koelsleuven houden het blad koel en zorgen voor minder vervorming, rechte sneden en een langere levensduur



Diameter zaagblad (mm)	Diameter asgat (mm)	Aantal tanden	Maalbreedte [snede] (mm)	Haakhoek	Tandvorm	Snelzagen	Aantal	Bestelhoeveelheid	Artikelnummer	EAN-code
190	30	24	1.6	+18°	ATB	✓	1	1	4932499376	4058546565404

Cirkelzaagbladen voor betonstaalsnijder

Diameter zaagblad (mm)	Diameter asgat (mm)	Aantal tanden	Maalbreedte [snede] (mm)	Aantal	Bestelhoeveelheid	Artikelnummer	EAN-code
137	28	30	1.6	1	1	4932499702	4058546568665



Cirkelzaagbladen voor metaal

NIEUW

Machinale tandgeometrie voor optimale prestaties
Topkwaliteit hardmetalen tandpunten voor superieure levensduur
Volledig gehard en bespannen zaagbladbody voor nauwkeurige zaagsneden
Diepe sleuven voor snelle en efficiënte verwijdering van metaaldeeltjes
Lasergesneden harsgevlude expansiesleuven voor geluids- en vibratiedemping

- Zuiver zagen: braamvrije hoeken reduceren extra afwerkingsprocessen
- Koel zagen: het gezaagde materiaal kan na het zagen onmiddellijk worden
- Snel zagen: sneller dan alle andere conventionele zaagmethodes
- Goedkoper zagen: minder kosten per zaagsnede dan schurende zaagbladen
- Lager geluidsniveau
- Lager trillingsniveau
- Totale veiligheid: géén vonken, géén koelmiddelen, direct vast te pakken



Diameter zaagblad (mm)	Diameter asgat (mm)	Aantal tanden	Maalbreedte (snede) (mm)	Materiaaldikte (mm)	Zachtstaal	Plaatstaal tot 2.5 mm	Geprofileerde stalen panelen tot 2.5 mm	Stalen buis	Roestvrijstalen platen	Gietijzer	Koper	Aluminium	Wapening	Sandwichmateriaal (staal, foam, panelen)	Aantal	Bestelhoeveelheid	Artikelnummer	EAN-code
135	20	30	1.6	1-2.5	✓	✓	✓	✓	✦	x	x	x	x	✓	1	1	48404070	045242233786
		50	1.6	1-2.5	x	x	x	x	x	✓	x	✓	x	✦	1	1	48404075	045242233793
150	20	34	1.6	>2.5	✓	✓	✓	✓	✦	x	x	✓	x	✓	1	1	4932501140	4058546624422
165	15.87	48	1.6	1-2.5	✓	✓	✓	✓	x	x	x	x	x	✓	1	1	48404220	045242569069
174	20	36	1.6	1-2.5	✓	✓	✓	✓	x	x	x	x	x	x	1	1	48404225	045242569052
		42	1.8	>2.5	✓	x	x	✓	x	x	x	x	x	x	1	1	4932501141	4058546624439
203	5/8"	50	1.8	1-2.5	✓	✓	✓	✓	✦	x	x	x	x	✓	1	1	4932501142	4058546624446
		58	2.4	>2.5	x	x	x	x	x	✓	✓	x	✦	1	1	4932501194	4058546639105	

- ✓ Meest geschikt. Aanbevolen voor deze materialen.
- ✦ Geschikt. Aanbevolen voor incidenteel gebruik in deze materialen.

✘ Niet geschikt. Niet aanbevolen voor deze materialen

Optimaliseer de levensduur van uw zaagblad

1. Klem het werkstuk stevig vast om vibratie te voorkomen.
2. Het te zagen materiaal NIET stapelen of bundelen. De gaten tussen de lagen zouden de tanden dan kunnen laten afsplinteren, waardoor de levensduur van het zaagblad aanmerkelijk wordt verlaagd.
3. Laat de machine op volle snelheid komen voordat u het zaagblad in het materiaal zet.
4. Duw het zaagblad NIET met kracht in het materiaal. Start rustig, dan geleidelijk de druk opvoeren om vonken te voorkomen.
5. Optimale zaagsnelheid en -druk zullen weinig of geen vonken produceren. Vonken creëren hitte-opbouw, waardoor de levensduur van het zaagblad wordt verkort.
6. Houd de zaagsnede recht. Indien u een zaaglijn volgt en hiervan afwijkt, kan het terugbrengen op de lijn zijwaartse druk op het zaagblad veroorzaken waardoor tanden kunnen breken. Gebruik, waar mogelijk, een hoekgeleiding.
7. Oefen GEEN zijwaartse druk uit op het zaagblad, omdat dit afsplinteren van de tanden veroorzaakt.
8. Laat de machine regelmatig vrij van het te zagen materiaal lopen. Dit om zowel het zaagblad als de machine te koelen, vooral bij het maken van lange zaagsnedes of bij het zagen in dikke materialen.



Zaagbanden

Kies de juiste tandgeometrie

8/10 Tpi Tandverdeling 2,3/1,8 mm	10 Tpi Tandverdeling 2,5 mm	12/14 Tpi Tandverdeling 1,8/1,4 mm	14 Tpi Tandverdeling 1,8 mm	18 Tpi Tandverdeling 1,4 mm	25 Tpi Tandverdeling 1 mm
Materiaal Sterkte 5 to 13 mm	Materiaal Sterkte 8 to 13 mm	Materiaal Sterkte 4 to 8 mm	Materiaal Sterkte 5 to 8 mm	Materiaal Sterkte 4 to 5 mm	Materiaal Sterkte < 4 mm



Premium Bi-Metalen bandzaag bladen

Multi-pitch bi-metalen bladen met matrix II hoge snelheid stalen tanden gaan tot 3 keer langer mee dan conventionele bladen van 8% kobalt, waardoor minder bladwissels nodig zijn. Met precisie gevormde tanden zorgen voor snelle, zuivere sneden. Geoptimaliseerd voor draadloze bandzagen: meer sneden per lading. Geschikt voor het zagen van: hoekijzer, gegalvaniseerde buis en nog hardere staalsoorten zoals gietijzer en roestvrij staal.



Premium bandzaagblad 1139.83 x 12.7 x 0.51 mm (gesnoerd & M18 Deep Cut)

Materiaaldikte (mm)	Tandafstand (mm)	Tanden per inch	Aantal	Bestelhoeveelheid	Artikelnummer	EAN-code
5 - 13	3.1 / 2.5	8 / 10	3	1	48390601	045242530298
			25	1	48390605	045242539697
4 - 8	2.1 / 1.8	12 / 14	3	1	48390611	045242530328
			25	1	48390615	045242539703



Premium bandzaagblad 898.52 x 12.7 x 0.51 mm (M18 Compact)

Materiaaldikte (mm)	Tandafstand (mm)	Tanden per inch	Aantal	Bestelhoeveelheid	Artikelnummer	EAN-code
5 - 13	3.1 / 2.5	8 / 10	3	1	48390609	045242536412
			25	1	48390606	045242537754
4 - 8	2.1 / 1.8	12 / 14	3	1	48390619	045242536429
			25	1	48390616	045242537761



Premium Bi-Metalen bandzaag bladen

Premium bandzaagblad 685,8 x 12,7 x 0,51 mm (M12 Sub Compact)

Materiaaldikte (mm)	Tandafstand (mm)	Tanden per inch	Aantal	Bestelhoeveelheid	Artikelnummer	EAN-code
4 - 8	2.1 / 1.8	12 / 14	3	1	48390711	045242536436



Premium bandzaagblad 776.29 x 12.7 x 0.51 mm (M12 Sub Compact)

Materiaaldikte (mm)	Tandafstand (mm)	Tanden per inch	Aantal	Bestelhoeveelheid	Artikelnummer	EAN-code
4 - 8	2.1/1.8	12/14	3	1	48390631	045242605125
			25	1	48390636	045242605132
5-13	3.1/2.5	8/10	3	1	48390630	045242605156
			25	1	48390635	045242605163



Bi-Metalen bandzaag bladen

Geschikt voor verzagen van : hoekijzer, verzinkte buis en andere staalsoorten zoals gietijzer en roestvrij staal. Scharnierende oppervlakken

Bandzaagblad 1139,83 x 12,7 x 0,51 mm (Corded & M18 FUEL™)

Materiaaldikte (mm)	Tandafstand (mm)	Tanden per inch	Aantal	Bestelhoeveelheid	Artikelnummer	EAN-code
≥ 8	2.5	10	3	1	48390501	045242132096
5 - 8	1.8	14	3	1	48390511	045242132164
4 - 5	1.4	18	3	1	48390521	045242132263
≤ 4	1.0	25	3	1	48390531	045242132362



Bandzaagblad 898,52 x 12,7 x 0,51 mm (M18)

Materiaaldikte (mm)	Tandafstand (mm)	Tanden per inch	Aantal	Bestelhoeveelheid	Artikelnummer	EAN-code
5 - 8	1.8	14	3	1	48390519	045242201594
4 - 5	1.4	18	3	1	48390529	045242201747
≤ 4	1.0	25	3	1	48390539	045242201815



Bladlengte 685,8 x 12,7 x 0,51 mm (M12)

Materiaaldikte (mm)	Tandafstand (mm)	Tanden per inch	Aantal	Bestelhoeveelheid	Artikelnummer	EAN-code
2.5 - 8	1.4	18	3	1	48390572	045242272341



DIAMANTBLADEN 3 PRESTATIENIVEAUS



PREMIUM SPEEDCROSS X

Beste diamantzaagblad in zijn klasse.

1 Productlijn, geschikt voor alle soorten harde bouwmaterialen. Nauwkeurig gepositioneerde en gerangschikte diamanttechnologie voor consistent hoge snijprestaties, superieure snijsnelheid en langste levensduur.



SPEEDCROSS

Premium diamantbladen.
Uitstekende prestaties.

Verschillende productlijnen voor alle toepassingen en branches.

Premium diamanten en bindmiddel, gecombineerd met state-of-the-art productieprocessen zoals laser gelaste segmenten voor maximale betrouwbaarheid.



CONTRACTOR

Diamantbladen met een uitstekende prijs-kwaliteitverhouding.

Verschillende productlijnen, waaronder veelzijdige en multi-functionele bladen voor de meeste professionele toepassingen. Segmenten gemaakt van hoogwaardige diamanten, lasergelast of direct gesinterd op het stalen lichaam.

KEUZE GIDS

PRESTATIE

MATERIAAL

STEEN

Natuursteen /
Graniet /
Porfier

BETON

Gewapend

HARDE MATERIELEN

Geaggregeerd /
Baksteen /
Klinker (hard) /
Dakpannen (hard) /
Straatstenen

BETON

Gemiddelde sterkte

SCHUREND

Zacht beton / Groen
beton Baksteen /
Klinker (zacht) /
Dekvloer /
Kalkzandsteen

ASFALT

KERAMIEK

Tegels

STAAL

IJzer / Roestvrij staal /
Non-ferrometalen

CONTRACTOR

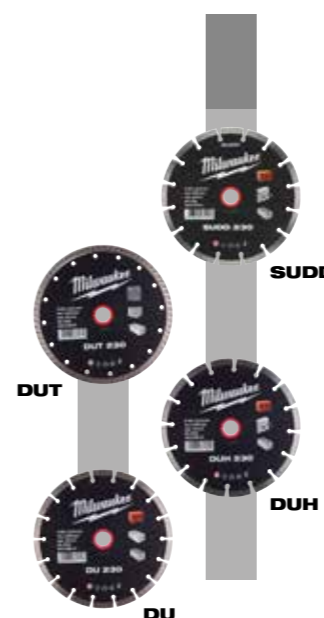

SPEEDCROSS



PREMIUM SPEEDCROSS



Premium Speedcross X-HUDD

Geschikt voor alle soorten harde bouwmaterialen
Tot 15 mm segmenthoogte (350 mm) voor de langste levensduur
Nauwkeurig geplaatste en gerangschikte diamanten voor de beste snijprestaties
Lasergelaste korte tandsegmenten voor extreem agressief zagen
Lasergelaste korte V-groef tandsegmenten voor extreem agressieve zaagsnede en superieure zaagsnelheid en verbeterde stofafzuiging
Geschikt voor het zagen van harde bouwmaterialen, graniet, gewapend beton, aggregaatbeton, harde baksteen/klinker, dakpannen en bestrating



Type	Schijf diameter (mm)	Diameter asgat (mm)	Segmenthoogte (mm)	Doorslijp-breedte (mm)	Aantal	Bestelhoeveelheid	Artikelnummer	EAN-code
XHUDD 115	115	22.23	12	2.6	1	1	4932492147	4058546415143
XHUDD 125	125	22.23	12	2.6	1	1	4932492148	4058546415150
XHUDD 150	150	22.23	12	2.6	1	1	4932492149	4058546415167
XHUDD 230	230	22.23	15	2.6	1	1	4932492150	4058546415174
XHUDD 350	350	25.4	14	2.6	1	1	4932492151	4058546415181

Speedcross SUDD

Stille technologie om het geluidsniveau tijdens het zagen te verminderen.
Segmenten met U-groef voor de beste stofverwijdering en sneller snijden.
Nauwkeurig geplaatste en gerangschikte diamanten voor de beste snijprestaties.
Lasergelaste segmenten met duidelijk gestanst patroon om warmteontwikkeling te verminderen.
Maximale betrouwbaarheid
Geschikt voor het zagen van harde bouwmaterialen zoals graniet, gewapend beton, toeslagmateriaal, harde/middelzware bakstenen/klinkers en straatstenen



Type	Schijf diameter (mm)	Diameter asgat (mm)	Segmenthoogte (mm)	Doorslijp-breedte (mm)	Aantal	Bestelhoeveelheid	Artikelnummer	EAN-code
SUDD 230	230	22.23	15	3.4	1	1	4932492152	4058546415198
SUDD 350	350	25.4	15	3.4	1	1	4932492153	4058546415204

Speedcross HUDD

Cross maximale snelheid, lange levensduur, geringe vibraties
Universele slijpschijven, geschikt voor een grote variëteit van materialen
Geclassificeerd in twee categorieën voor onovertroffen levensduur
10 mm segmenthoogte om lange levensduur te verzekeren
Lasergelaste segmenten voor de beste prestaties.



Type	Schijf diameter (mm)	Diameter asgat (mm)	Segmenthoogte (mm)	Doorslijp-breedte (mm)	Aantal	Bestelhoeveelheid	Artikelnummer	EAN-code
HUDD 115	115	22.23	10	2.6	1	1	4932399819	4002395364749
HUDD 125	125	22.23	10	2.6	1	1	4932399820	4002395364756
HUDD 150	150	22.23	10	2.6	1	1	4932399821	4002395364763
HUDD 230	230	22.23	10	2.6	1	1	4932399822	4002395364770
HUDD 300	300	25.4	10	2.6	1	1	4932493298	4058546481698
HUDD 350	350	25.4	8	2.6	1	1	4932471985	4058546298845

Speedcross AUDD

De AUDD is vooral geschikt voor harde tot zachte / kwetsbare materialen, levert z'n beste prestaties bij gebruik in standaardhard beton en algemene bouwmaterialen
10 mm segmenthoogte, hoogwaardige diamanten en premium binding voor de langste levensduur
Stalen kern met speciaal koelgatpatroon om hitte te verminderen en wrijving te minimaliseren



*For Speedcross AUDD 350mm only

Type	Schijf diameter (mm)	Diameter asgat (mm)	Segmenthoogte (mm)	Doorslijp-breedte (mm)	Aantal	Bestelhoeveelheid	Artikelnummer	EAN-code
AUDD 115	115	22.23	10	2.6	1	1	4932399823	4002395364787
AUDD 125	125	22.23	10	2.6	1	1	4932399824	4002395364794
AUDD 150	150	22.23	10	2.6	1	1	4932399825	4002395364800
AUDD 230	230	22.23	10	2.6	1	1	4932399826	4002395364817
AUDD 350*	350	25.4	10	2.6	1	1	4932471987	4002396298869
AUDD 450	450	25.4	10	2.6	1	1	4932492145	4058546415129

Speedcross STEELHEAD™

STEELHEAD™ is het meest geschikt voor staal en roestvrij staal. Ook geschikt voor zwaar gewapend beton. Hoge dichtheid van speciale gesoldeerde diamanten zorgen voor een zeer agressieve slijpvoortgang. Door de veelzijdigheid en de uitstekende prestaties is de diamantschijf ook perfect voor brandweerkorpsen en reddingsoperaties. Dankzij de veelzijdigheid en de uitstekende prestaties is de diamantschijf ook uitermate geschikt voor brandweerkorpsen en reddingsoperaties.



Type	Schijf diameter (mm)	Diameter asgat (mm)	Segmenthoogte (mm)	Doorslijp-breedte (mm)	Aantal	Bestelhoeveelheid	Artikelnummer	EAN-code
STEELHEAD™ 115	115	22.23	2	1.5	1	1	4932492014	4058546413811
STEELHEAD™ 125	125	22.23	2	1.5	1	1	4932492015	4058546413828
STEELHEAD™ 230	230	22.23	2	1.8	1	1	4932492016	4058546413835
STEELHEAD™ 350	350	25.4	4	2.8	1	1	4932471988	4058546298876

Speedcross DHMM

Een gesoldeerde diamantschijf ontworpen voor een breed scala aan toepassingen. Uitstekende snijprestaties door extreem hoge diamantconcentratie. Geschikt voor een grote verscheidenheid aan materialen zoals PVC, graniet, tegels, harde kunststeen, composietmateriaal, gipsplaat, dun hout, draadstangen en plaatstaal.



Type	Schijf diameter (mm)	Diameter asgat (mm)	Segmenthoogte (mm)	Doorslijp-breedte (mm)	Aantal	Bestelhoeveelheid	Artikelnummer	EAN-code
DHMM 76	76	10	2.2	1.2	1	1	4932471333	4058546289614

Speedcross DHTi

Doorlopend blad met turborand voor uiterst zuivere en nauwkeurige sneden. Zeer zuiver zaagblad voor graniet, kunststeen en vooral voor harde (gres/porselein) tegels tot 20mm dikte. 10 mm segmenthoogte, hoogwaardige diamanten en premium binding voor de langste levensduur.



Type	Schijf diameter (mm)	Diameter asgat (mm)	Segmenthoogte (mm)	Doorslijp-breedte (mm)	Aantal	Bestelhoeveelheid	Artikelnummer	EAN-code
DHTi 115	115	22.23	10	2.3	1	1	4932492154	4058546415211
DHTi 125	125	22.23	10	2.3	1	1	4932492155	4058546415228
DHTi 230	230	22.23	10	2.3	1	1	4932492156	4058546415235

Speedcross ADD

ADD is het meest geschikt voor asfalt. Dubbel bespannen kern voor een betere duurzaamheid en een betere stabiliteit tijdens het slijpen. Schuine, speciale slijtvaste segmenten om afscheuren van segmenten te voorkomen. 10 mm segmenthoogte, hoogwaardige diamanten en premium binding voor de langste levensduur.



Type	Schijf diameter (mm)	Diameter asgat (mm)	Segmenthoogte (mm)	Doorslijp-breedte (mm)	Aantal	Bestelhoeveelheid	Artikelnummer	EAN-code
ADD 350 mm	350	25.4	10	2.8	1	1	4932478952	4058546362348

Diamant bladen SUDD

Een lasergelast kwaliteitsblad met uitzonderlijke prestaties in harde materialen zoals hard beton, blokbestrating en metselwerkproducten. Stille technologie om het geluidsniveau tijdens het slijpen te verminderen. 10 mm segmenthoogte. Perfect passend bij de MILWAUKEE® doorslijpmachines.



Type	Schijf diameter (mm)	Diameter asgat (mm)	Segmenthoogte (mm)	Doorslijp-breedte (mm)	Aantal	Bestelhoeveelheid	Artikelnummer	EAN-code
SUDD 230 mm	230	22.23	10	3.0	1	1	4932479463	4058546372576
SUDD 350 mm	350	25.4	10	3.1	1	1	4932479462	4058546372569

Diamantdoorslijpschijven DUH

Topkwaliteit lasergelaste doorslijpschijf met ongeëvenaarde prestaties in harde materialen zoals hard beton, straatstenen en baksteenproducten.



Type	Schijf diameter (mm)	Diameter asgat (mm)	Segmenthoogte (mm)	Doorslijp-breedte (mm)	Aantal	Bestelhoeveelheid	Artikelnummer	EAN-code
DUH 115	115	22.23	10	2.2	1	1	4932399539	4002395361861
DUH 125	125	22.23	10	2.3	1	1	4932399540	4002395361878
DUH 180	180	22.23	10	2.4	1	1	4932399541	4002395361885
DUH 230	230	22.23	10	2.6	1	1	4932399542	4002395361892
DUH 300	300	25.4	10	2.8	1	1	4932493331	4058546482022
DUH 350	350	25.4	10	2.8	1	1	4932471986	4058546298852
DUH 400	400	25.4	10	3.2	1	1	4932492146	4058546415136

Diamantdoorslijpschijven DSU

Topkwaliteit universele doorslijpschijf, speciaal ontworpen voor harde en kwetsbare materialen. Lasergelaste segmenten zorgen voor een lange levensduur en uitstekende doorslijpprestaties. Aanbevolen voor toepassing met muurgroeffreesmachines. Ø 125 mm for WCE 30; Ø 150 mm voor WCS 45.



Type	Schijf diameter (mm)	Diameter asgat (mm)	Segmenthoogte (mm)	Doorslijp-breedte (mm)	Aantal	Bestelhoeveelheid	Artikelnummer	EAN-code
DSU 125	125	22.23	10	2.4	1	1	4932373147	4002395346455
DSU 150	150	22.23	10	2.4	1	1	4932373148	4002395346462

Diamantdoorslijpschijven DU

Multifunctionele doorslijpschijf levert uitstekende prestaties qua toerental en levensduur in een grote variëteit van bouwmaterialen.



Type	Schijf diameter (mm)	Diameter asgat (mm)	Segmenthoogte (mm)	Doorslijp-breedte (mm)	Aantal	Bestelhoeveelheid	Artikelnummer	EAN-code
DU 115	115	22.23	10	2.2	1	1	4932399521	4002395361687
DU 125	125	22.23	10	2.3	1	1	4932399522	4002395361694
DU 180	180	22.23	10	2.4	1	1	4932399523	4002395361700
DU 230	230	22.23	10	2.6	1	1	4932399524	4002395361717
DU 300	300	25.4	10	2.3	1	1	4932493332	4058546482039

Diamantdoorslijpschijven DHTi

Speciaal ontworpen doorslijpschijf met turbosegmenten voor het slijpen van zuivere hoeken in keramische tegels en dunne natuurstenen tegels en platen.

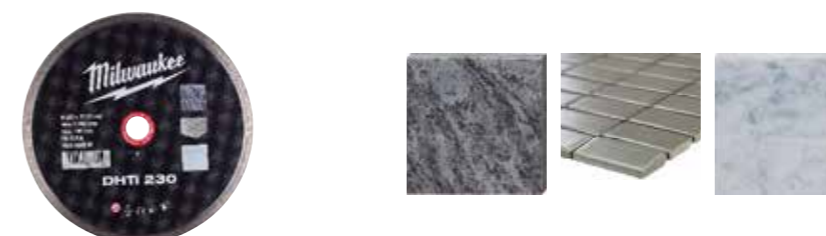

Type	Schijf diameter (mm)	Diameter asgat (mm)	Segmenthoogte (mm)	Doorslijp-breedte (mm)	Aantal	Bestelhoeveelheid	Artikelnummer	EAN-code
DHTi 115	115	22.23	8	2.0	1	1	4932399552	4002395361991
DHTi 125	125	22.23	8	2.1	1	1	4932399553	4002395362004
DHTi 230	230	22.23	8	2.6	1	1	4932399555	4002395362028

Diamantdoorslijpschijven DUT

Een blad met turborand voor algemeen gebruik, voor het zagen van een breed assortiment van bouwmaterialen. De turborand zorgt voor schone snedes zonder spanen.

Extra schone sneden dankzij gesloten turborand



Type	Schijf diameter (mm)	Diameter asgat (mm)	Segmenthoogte (mm)	Doorslijp-breedte (mm)	Aantal	Bestelhoeveelheid	Artikelnummer	EAN-code
DUT 115	115	22.23	10	2.2	1	1	4932399526	4002395361731
DUT 125	125	22.23	10	2.3	1	1	4932399527	4002395361748
DUT 180	180	22.23	10	2.4	1	1	4932399528	4002395361755
DUT 230	230	22.23	10	2.6	1	1	4932399529	4002395361762

Diamantdoorslijpschijven DHTS

Topkwaliteit doorslijpschijf met turbosegmenten, rondom vertanding, extra dun (DHTS 115 = 1.7 mm, DHTS 125/230 = 1.8 mm). Geschikt voor uiterst snel, nauwkeurig en braamvrij doorslijpen van dunne materialen zoals graniet, marmeren platen en tegels (type: porselein, gres, keramiek.). Door de hoge kwaliteit van deze slijpschijf ook geschikt voor doorslijpen van de meeste bouwmaterialen.

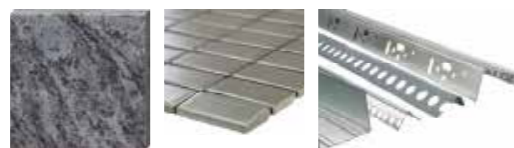

Type	Schijf diameter (mm)	Diameter asgat (mm)	Segmenthoogte (mm)	Doorslijp-breedte (mm)	Aantal	Bestelhoeveelheid	Artikelnummer	EAN-code
DHTS 76	76	10	5	1	1	1	4932464715	4058546226602
DHTS 115	115	22.23	10	1.2	1	1	4932399145	4002395357550
DHTS 125	125	22.23	10	1.2	1	1	4932399146	4002395357567
DHTS 230	230	22.23	10	1.9	1	1	4932399550	4002395361977

Slijpstenen

Speciaal korundmengsel voor het slijpen van diamantzaagbladen en diamantkernboren.

Hoge slijpsnelheid zonder de korrel te beschadigen.



Omschrijving	Lengte (mm)	Breedte (mm)	Aantal	Bestelhoeveelheid	Artikelnummer	EAN-code
Slijpsteen	300	160	1	1	4932492362	4058546417291
Slijpsteen	200	50	1	1	4932492361	4058546417284

Diamant komschijven

Voor het snel afslijpen van dikke betonlagen, schurende materialen of speciale stoffen.

Voor het egaliseren van betonnen, granieten en natuurstenen oppervlakken.

Voor het slijpen van hoekige toepassingen: betonranden, graniet en natuurstenen tegels.

Voor het opruwen voorafgaand aan het bedekken met een nieuwe laag coating.

Hoogwaardige diamanten en speciale zachte binding voor geringe slijtage, vooral in harde materialen.



Type	Diameter (mm)	Diameter asgat (mm)	Aantal segmenten	Hoogte komschijf (mm)	Segmenthoogte (mm)	Aantal	Bestelhoeveelheid	Artikelnummer	EAN-code
SDCWU 100									
①	100	22.23	16	21	5	1	1	4932430080	4002395377411
SDCWU 125									
②	125	22.23	16	21	5	1	1	4932430081	4002395377428
SDCWA 125									
③	125	22.23	16	21	5	1	1	4932479093	4058546368876
Fine SDCWSF 125									
④	125	22.23	117	21	3.3	1	1	4932479094	4058546368883
Coarse SDCWSC 125									
⑤	125	22.23	6	18.5	4 / 7	1	1	4932451188	4002395138760
DCWU 100									
⑥	100	22.23	16	21	5	1	1	4932451185	4002395138739
DCWU 125									
⑦	125	22.23	20	21	5	1	1	4932451186	4002395138746
DCWUT 125									
⑧	125	22.23	Turbo	21	5	1	1	4932451187	4002395138753
SDCWUG 125									
⑨	125	22.23	-	13.3	-	1	1	4932480219	4058546405045



	SDCWU	SDCWA	Fijne SDCWSF	Grove SDCWSC	DCWU	DCWUT	SDCWUG
Acrylverf en coatings			✓	✓			
Gasbetonblokken	✓	✓			✓	✓	
Bitumen			✓	✓			
Beton - hard	✓	♦			✓	✓	♦
Beton - zacht / groen	♦	✓			♦	♦	
Expoxyhars coatings en lijm							
Graniet	♦				♦	♦	✓
Kalk- en zandsteenblokken - hard	✓	♦			✓	✓	
Kalkzandsteen - zacht / kwetsbaar	♦	✓			♦	♦	
Marmer	♦	♦			♦	♦	✓
Plasterboard	♦	✓			♦	♦	
Porfier	♦	♦			♦	♦	✓
Afreibalk	♦	✓	✓	✓		♦	
Thermoplastische beschermende verf, lijm			✓	✓			
Tegelijm	♦	✓			♦	♦	

✓ Meest geschikt

♦ Geschikt - voor periodiek gebruik

Doorslijp- en afbraamslijpschijven

MILWAUKEE® code - gemakkelijk de juiste slijpschijf selecteren

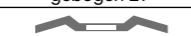
SC 41 / 115			
Materiaal	Toepassing	Ontwerp	Diameter
S = Staal C = Steen	C = Doorslijpen G = Afbramen CS = Fijnslijpen L = Lamel LC = Lamel, keramisch	 plat 41  gebogen 42  gebogen 27  klep 50	mm inches 100 4 115 4½ 125 5 150 6 180 7 230 9 355 14



Langere levensduur en bescherming tegen vocht met PRO+**

Speciale mix levert:

Tot 20% langere levensduur versus MILWAUKEE® aannemerseries.

Tot 20% minder stofontwikkeling ten opzichte van de aannemers serie van MILWAUKEE®.

De nieuwe formule HydroProtect voorkomt prestatieverlies door veroudering en levert zelfs na maandenlange opslag nagenoeg bijna dezelfde prestaties als direct bij aanschaf.

Voordelen:

Lagere kosten per snede en kortere insteltijden.

Minder slijtage van de slijpschijf tijdens de opslagperiode.

Langdurig hogere prestaties

** Enkel doorslijp- en afbraamslijpschijven met dikte 1, 1.5, 1.9 en 6 mm.

+
20%
LIFETIME
*vs. MILWAUKEE®
contractor series



Dunne metaaldoorslijpschijven PRO+

Het meest geschikt voor roestvrij en zuurbestendig staal, hardox, hittebestendig gietstaal, verenstaal, zacht en gereedschapsstaal.

Kenmerken: PRO+ technologie voor de beste levensduur: Hydrobeschermd tegen vocht. Hogere prestaties en langere looptijd dan de 1 mm PRO+ en geoptimaliseerd voor snoerloze power tools. Minder materiaalverlies, minder vonken. Gemaakt in Duitsland.



Type	Schijf diameter (mm)	Dikte (mm)	Diameter asgat (mm)	Aantal	Bestelhoeveelheid	Artikelnummer	EAN-code
41	SCS 41 / 76	76	1	10	5	1	4932464717 4058546226626
	SCS 41 / 115	115	1	22.2	1	50	4932451484 4002395163953
①	Baliedisplay (200 x SCS 41 / 115 schijven)				200	1	4932451485 4002395163960
	SCS 41 / 115	115	1.5	22.2	1	50	4932451486 4002395163977
	SCS 42 / 125	125	0.8	22.2	1	50	4932498201 4058546520700
	SCS 41 / 125	125	1	22.2	1	50	4932451487 4002395163984
①	Baliedisplay (200 x SCS 41 / 125 schijven)				200	1	4932451488 4002395163991
	Koffer (600 stuks) (600 x SCS 41/125 discs)				600	1	4932500580 4058546618827
	SCS 41 / 125	125	1.5	22.2	1	50	4932498002 4058546511623
	SCS 41 / 150	150	1.5	22.2	1	25	4932471386 4058546290146
	SCS 41 / 180	180	1.5	22.2	1	25	4932451489 4002395161300
	SCS 41 / 230	230	1.9	22.2	1	25	4932451490 4002395161317
	SCS 41 / 350	350	4	25.4	1	10	4932471989 4058546298883
②	SCS 41 / 115	115	1	22.2	10	1	4932478997 4058546362799
③	SCS 41 / 125	125	1	22.2	10	1	4932478998 4058546362805

*Uitsluitend leverbaar als baliedisplay. Bestellingen > dan de verpakkingseenheid zijn te bestellen in veelvouden van 50 (per 50, 100, 150...)

Metaaldoorslijpschijven PRO+

Toepassingen: uitstekende prestaties bij het doorslijpen van zacht staal met gemiddelde sterkte, betonijzer en gewapend staal.

Karakteristieken: efficiënte doorslijpeigenschappen in combinatie met hoge prestaties.

Type	Schijf diameter (mm)	Dikte (mm)	Diameter asgat (mm)	Aantal	Bestelhoeveelheid	Artikelnummer	EAN-code
41	SC 41 / 115	115	3	22.2	1	25	4932451491 4002395161324
	SC 41 / 125	125	3	22.2	1	25	4932451492 4002395161331
	SC 41 / 180	180	3	22.2	1	25	4932451493 4002395161348
	SC 41 / 230	230	3	22.2	1	25	4932451494 4002395161362
42	SC 42 / 115	115	3	22.2	1	25	4932451495 4002395161379
	SC 42 / 125	125	3	22.2	1	25	4932451496 4002395161393
	SC 42 / 180	180	3	22.2	1	25	4932451497 4002395162000
	SC 42 / 230	230	3	22.2	1	25	4932451498 4002395162017

*Uitsluitend leverbaar als baliedisplay. Bestellingen > dan de verpakkingseenheid zijn te bestellen in veelvouden van 50 (per 50, 100, 150...)

Metaalzaagblad voor afkortzaagmachines PRO+

Toepassingen: voor structuurstaal, gereedschapsstaal, gietijzer, hard hooggelegeerd staal en stalen buizen met betonwapening.

Karakteristieken: zacht zaagblad voor afkortzaagmachines.

Type	Schijf diameter (mm)	Dikte (mm)	Diameter asgat (mm)	Aantal	Bestelhoeveelheid	Artikelnummer	EAN-code
41	SC 41 / 355	355	2.5	25.4	1	10	4932451505 4002395162086

*Uitsluitend leverbaar als baliedisplay. Bestellingen > dan de verpakkingseenheid zijn te bestellen in veelvouden van 50 (per 50, 100, 150...)

Metaalafbraamschijven PRO+

Toepassingen: solide prestaties in zacht staal en niet-gelegeerd gereedschapsstaal.

Karakteristieken: lange levensduur en efficiënte slijpkenmerken.

Type	Schijf diameter (mm)	Dikte (mm)	Diameter asgat (mm)	Aantal	Bestelhoeveelheid	Artikelnummer	EAN-code
27	SG 27 / 115	115	6	22.2	1	25	4932451501 4002395162048
	SG 27 / 125	125	6	22.2	1	25	4932451502 4002395162055
	SG 27 / 150	150	6	22.2	1	10	4932471387 4058546290153
	SG 27 / 180	180	6	22.2	1	10	4932451503 4002395162062
	SG 27 / 230	230	6	22.2	1	10	4932451504 4002395162079

*Uitsluitend leverbaar als baliedisplay. Bestellingen > dan de verpakkingseenheid zijn te bestellen in veelvouden van 50 (per 50, 100, 150...)

Steendoorslijpschijven PRO+

Toepassingen: voor beton, metselwerk en dunne natuurstenen tegels.

Type	Diameter (mm)	Dikte (mm)	Diameter asgat (mm)	Aantal	Bestelhoeveelheid	Artikelnummer	EAN-code
42	CC 42 / 115	115	3	22.2	1	25	4932451499 4002395162024
	CC 42 / 230	230	3	22.2	1	25	4932451500 4002395162031

*Uitsluitend leverbaar als baliedisplay. Bestellingen > dan de verpakkingseenheid zijn te bestellen in veelvouden van 50 (per 50, 100, 150...)

Slijpschijf voor metaal en multi-materiaal

Toepassingen: Nodulair gietijzer, non-ferro metalen & steen.

* Minimum bestelhoeveelheid = 10 stuks. Bestellingen > 10 stuks moeten worden besteld in veelvoud van 10 (d.w.z. 10, 20,



Type	Schijf diameter (mm)	Dikte (mm)	Diameter asgat (mm)	Aantal	Bestelhoeveelheid	Artikelnummer	EAN-code
CCS 41 / 350	350	4	25.4	1	10	4932472264	4058546339104

Dunne metalen snijdiscs - contractor series

Toepassingen: ijzer en zwavelvrije dunne snijdisc voor metaal.

Geschikt voor zuurbestendig staal, hardox, hoog gelegeerd staal en zacht staal, niet geschikt voor roestvrij staal.



Type	Diameter (mm)	Dikte (mm)	Diameter asgat (mm)	Aantal	Bestelhoeveelheid	Artikelnummer	EAN-code
41 SCS 41 / 115	115	1	22.2	1	50	4932451474	4002395163250
① Baliedisplay (200 x SCS 41 / 115)				200	1	4932451475	4002395163267
SCS 41 / 115	115	1.5	22.2	1	50	4932451476	4002395163274
SCS 41 / 125	125	1	22.2	1	50	4932451477	4002395163281
① Balie display (200 x SCS 41 / 125)				200	1	4932451478	4002395163298
SCS 41 / 125	125	1.5	22.2	1	50	4932451479	4002395163908
SCS 41 / 230	230	1.9	22.2	1	25	4932451480	4002395163915
② SCS 41 / 125	125	1	22.2	10	1	4932459164	4002395287192

*Uitsluitend leverbaar als baliedisplay. Bestellingen > dan de verpakkingseenheid zijn te bestellen in veelvoud van 50 (per 50, 100, 150...)

Metaalafbraamschijven, contractor series

Toepassingen: geschikt voor zacht staal, niet geschikt voor roestvrij staal.

Type	Diameter (mm)	Dikte (mm)	Diameter asgat (mm)	Aantal	Bestelhoeveelheid	Artikelnummer	EAN-code
27 SG 27 / 115	115	6	22.2	1	25	4932451481	4002395163922
SG 27 / 125	125	6	22.2	1	25	4932451482	4002395163939
SG 27 / 230	230	6	22.2	1	10	4932451483	4002395163946

*Uitsluitend leverbaar als baliedisplay. Bestellingen > dan de verpakkingseenheid zijn te bestellen in veelvoud van 50 (per 50, 100, 150...)

Doorslijpschijf Carbide

Carbide blad geschikt voor het zagen van hout, kunststof en gipsplaten

Geen risico op schijfbreuk

De snijdiepte blijft gelijk gedurende de levensduur van de schijf

Geschikt voor het snijden van alle soorten zachtere materialen

Geschikt voor gebruik met haakse slijpmachines



Diameter (mm)	Dikte (mm)	Diameter asgat (mm)	Aantal	Bestelhoeveelheid	Artikelnummer	EAN-code
76	1	10	1	1	4932464716	4058546226619
115	1	22.23	1	1	4932492376	4058546417437
125	1	22.23	1	1	4932492377	4058546417444

Lamellenslijpschijven CERA TURBO™

Maximale productiviteit met CERA TURBO™, 50% snellere materiaalverwijdering en 2x langere levensduur in vergelijking met gebonden schijven.

Keramische hybride schijf: slijpt staal, roestvrij staal.

Plastic onderlegger.

Uiterst flexibel: perfect af te stemmen op het te slijpen werkstuk

Lage warmteontwikkeling: geen metaalverkleuring, vooral op roestvrij staal.

Gemaakt in Duitsland

Toepassingen: ferrometalen, non-ferrometalen (aluminium, titanium, etc.), roestvrijstaal V2A (1.4301) / V4A (1.4401).

Minimale bestelhoeveelheid = 10 stuks (= 10x 4932430407). Bestellingen > dan 10 stuks



Type	Schijf diameter (mm)	Korrel	Diameter asgat (mm)	Materiaal steunplaat	Aantal	Bestelhoeveelheid	Artikelnummer	EAN-code
50 SLC 50 / 115	115	40	22.2	Plastic	1	10	4932472228	4058546326241
SLC 50 / 115	115	60	22.2	Plastic	1	10	4932472229	4058546326258
SLC 50 / 115	115	80	22.2	Plastic	1	10	4932472230	4058546326265
SLC 50 / 125	125	40	22.2	Plastic	1	10	4932472231	4058546326272
SLC 50 / 125	125	60	22.2	Plastic	1	10	4932472232	4058546326289
SLC 50 / 125	125	80	22.2	Plastic	1	10	4932472233	4058546326296

CERA TURBO™ XL Lamellenslijpschijven

Maximale productiviteit met CERA TURBO™, 50% snellere materiaalverwijdering en 2x langere levensduur in vergelijking met gebonden schijven.

CERA TURBO™ met 10 mm uitstekende flappen voor het afslippen van hoeklassen.

Keramische hybride schijf: slijpt staal, roestvrij staal.

Natuurvezel backing pad.

Zeer flexibel: past zich perfect aan het werkstuk aan.

Lage warmteontwikkeling: geen metaalverkleuring, vooral op roestvrij staal.

Geschikt voor ferrometalen, roestvrij staal V2A (1.4301) / V4A (1.4401) en non-ferrometalen (aluminium, titaan, enz.).

Bestellingen dienen veelvoud van 10 stuks te zijn.

Gemaakt in Duitsland.



Type	Schijf diameter (mm)	Korrel	Diameter asgat (mm)	Materiaal steunplaat	Aantal	Bestelhoeveelheid	Artikelnummer	EAN-code
SLC XL 50 / 115	115	40	22.2	Plastic	1	10	4932478946	4058546362287
SLC XL 50 / 115	115	60	22.2	Plastic	1	10	4932478947	4058546362294
SLC XL 50 / 115	115	80	22.2	Plastic	1	10	4932478948	4058546362300
SLC XL 50 / 125	125	40	22.2	Plastic	1	10	4932478949	4058546362317
SLC XL 50 / 125	125	60	22.2	Plastic	1	10	4932478950	4058546362324
SLC XL 50 / 125	125	80	22.2	Plastic	1	10	4932478951	4058546362331

Zirconium Lamellenslijpschijven

Hoge kwaliteit zirconium korrel: langere levensduur op ferrometalen en roestvrijstaal

Geschikt voor ferrometalen, roestvrij staal V2A (1.4301) / V4A (1.4401).

Natuurvezel steunschijf: laag vibratie-/geluidsniveau, géén schadelijke stof

Uiterst flexibel: past zich perfect aan het werkstuk aan

Gemaakt in Duitsland.

Minimale bestelhoeveelheid = 10 stuks (= 10x 4932430412). Bestellingen > dan 10 stuks uitsluitend leverbaar in veelvoud van 10 (dus per 20, 30, 40 enz.).



Type	Schijf diameter (mm)	Korrel	Diameter asgat (mm)	Materiaal steunplaat	Aantal	Bestelhoeveelheid	Artikelnummer	EAN-code	
50	SL 50 / 115	115	40	22.2	Plastic	1	10	4932472220	4058546326166
	SL 50 / 115	115	60	22.2	Plastic	1	10	4932472221	4058546326173
	SL 50 / 115	115	80	22.2	Plastic	1	10	4932472222	4058546326180
	SL 50 / 115	115	120	22.2	Plastic	1	10	4932472223	4058546326197
	SL 50 / 125	125	40	22.2	Plastic	1	10	4932472224	4058546326203
	SL 50 / 125	125	60	22.2	Plastic	1	10	4932472225	4058546326210
	SL 50 / 125	125	80	22.2	Plastic	1	10	4932472226	4058546326227
	SL 50 / 125	125	120	22.2	Plastic	1	10	4932472227	4058546326234

Aluminium Lamellenslijpschijven

Het beste voor aluminium, non-ferrometalen en hout.

De speciale coating van de lamellen voorkomt het dichtslibben van de schijf bij het slijpen van aluminium, non-ferrometalen en hout.

Zelfsnijdende steunschijf: maakt slijpen tot de laatste korrel mogelijk.

Gemaakt in Duitsland.

Bestellingen dienen veelvoud van 10 stuks te zijn.



Type	Schijf diameter (mm)	Korrel	Diameter asgat (mm)	Materiaal steunplaat	Aantal	Bestelhoeveelheid	Artikelnummer	EAN-code	
	ALU SLC 50 / 115	115	40	22.2	Plastic	1	10	4932479089	4058546368838
	ALU SLC 50 / 115	115	60	22.2	Plastic	1	10	4932479090	4058546368845
	ALU SLC 50 / 125	125	40	22.2	Plastic	1	10	4932479091	4058546368852
	ALU SLC 50 / 125	125	60	22.2	Plastic	1	10	4932479092	4058546368869

Metaalvezel Schijf 125mm Zirkonium G24

Hoge materiaalafname.

Gebruikt voor grof slijpen en afbramen van staal en roestvast staal.

Hoge en gelijkmatige snijprestaties bij middelhoge druk.

Zirkoniumkorrel met zelfslijpend effect.

Beschikbare maten: 115 mm, 125 mm.

Beschikbare korrels: G24, G40, G60, G80, G120.



Omschrijving	Schijf diameter (mm)	Korrel	Diameter asgat (mm)	Aantal	Bestelhoeveelheid	Artikelnummer	EAN-code
Metaalvezel schijf 115mm Zirkonium G24 (25 stuks)	115	24	22	25	1	4932500212	4058546615147
Metaalvezel schijf 115mm Zirkonium G40 (25 stuks)	115	40	22	25	1	4932500213	4058546615154
Metaalvezel Schijf 115mm Zirkonium G60 (25 stuks)	115	60	22	25	1	4932500214	4058546615161
Metaalvezel Schijf 115mm Zirkonium G80 (25 stuks)	115	80	22	25	1	4932500215	4058546615178
Metaalvezel schijf 115mm Zirkonium G120 (25 stuks)	115	120	22	25	1	4932500217	4058546615192
Metaalvezel schijf 125mm Zirkonium G24 (25 stuks)	125	24	22	25	1	4932500218	4058546615208
Metaalvezel schijf 125mm Zirkonium G40 (25 stuks)	125	40	22	25	1	4932500220	4058546615222
Metaalvezel Schijf 125mm Zirkonium G60 (25 stuks)	125	60	22	25	1	4932500223	4058546615253
Metaalvezel schijf 125mm Zirkonium G80 (25 stuks)	125	80	22	25	1	4932500219	4058546615215
Metaalvezel schijf 125mm Zirkonium G120 (25 stuks)	125	120	22	25	1	4932500221	4058546615239

Haakse slijpmachines - systeemtoebehoren

Flexibele steunschijven

Flensmoer M14 vereist voor alle haakse slijpers - referentie 4932345627.

Diameter asgat (mm)	Diameter (mm)	Geschikt voor 115 mm haakse slijpmachines	Geschikt voor 125 mm haakse slijpmachines	Geschikt voor 180 mm haakse slijpmachines	Geschikt voor 230 mm haakse slijpmachines	Aantal	Bestelhoeveelheid	Artikelnummer	EAN-code
14.2	110	✓				1	1	4932345760	4002395313488
14.2	125		✓			1	1	4932345761	4002395313495
14.2	170			✓		1	1	4932345758	4002395313501
22.2	170			✓	✓	1	1	4932352744	4002395374021
Spanmoer M14		✓	✓	✓	✓	1	1	4932345627	4002395313112



Fixtec M14 universeel

Universele aansluiting op alle haakse slijpmachines van Ø115 - 230mm

Geschikt voor slijpmachines met automatische en snelrem systemen

Schijfwissel in 12 seconden, geen gereedschap nodig

Slechts 8 mm dik, voor meer schijfoppervlak en beter gebruik in krappe ruimtes

Geïntegreerde sleutelgaten voor verwijdering met standaard sleutel



Omschrijving	Diameter (mm)	Dikte (mm)	Geschikt voor 115 mm haakse slijpmachines	Geschikt voor 125 mm haakse slijpmachines	Geschikt voor 180 mm haakse slijpmachines	Geschikt voor 230 mm haakse slijpmachines	Aantal	Bestelhoeveelheid	Artikelnummer	EAN-code
Fixtec M14 universeel	45	8	✓	✓	✓	✓	1	1	4932498607	4058546524760



Carbide freesstiften

DIN 8033

De dubbele vertanding zorgt voor uitstekende materiaalafname, lage trillingen en goede hanteerbaarheid.

Geschikt voor gehard en gehard staal, gietijzer en non-ferrometalen (aluminium, messing, koper).

Inclusief typen B ,C ,D, H, M.Geschikt voor M18 FDGRB.

Materiaal	Snelheid m/min.	R.P.M. Ø 10mm	R.P.M. Ø 12,7mm
Staal, hardheid / treksterkte < 1200 N/mm²	200 - 400	8.000 - 12.000	7.000 - 10.000
Roestvrij staal	200 - 350	8.000 - 12.000	7.000 - 10.000
Non-ferrometalen	400 - 800	13.000 - 20.000	11.000 - 18.000
Gietijzer	600 - 800	18.000 - 21.000	12.000 - 19.000
Vezelversterkte kunststoffen	500 - 900	16.000 - 28.000	10.000 - 18.000

Type	Schachtdiameter (mm)	Breedte (mm)	Aantal	Bestelhoeveelheid	Artikelnummer	EAN-code
B	6	10	1	1	4932493981	4058546511418
		12.7			4932493986	4058546511463
C	6	10	1	1	4932493982	4058546511425
		12.7			4932493987	4058546511470
D	6	10	1	1	4932493983	4058546511432
		12.7			4932493988	4058546511487
H	6	10	1	1	4932493984	4058546511449
		12.7			4932493989	4058546511494
M	6	10	1	1	4932493985	4058546511456
		12.7			4932493990	4058546511500
Stiftfreesen TC 6 x10mm - set van 5	6	10	5	1	4932493577	4058546484484
Stiftfreesen TC 6 x12,7mm - set van 5	6	12.7	5	1	4932493576	4058546484477



COATED SCHUURMATERIALEN

3 PRESTATIE NIVEAUS

STANDARD

- GEPERFOREERD
- ALUMINIUMOXIDE (ALOX) KORREL
- ZWAAR PAPIER, ROBUUST EN SCHEURVAST
- HALFOPEN KORRELVERDELING



HOGE PRESTATIES

- GEPERFOREERD
- ALUMINIUMOXIDE (ALOX) KORREL
- LICHT EN FLEXIBELER PAPIER RUG
- HALFOPEN KORRELVERDELING
- BETERE OPPERVLAKTEAFWERKING
- BETERE MATERIAALAFNAME



POWERGRID Schuurgas

- OPEN MESH
- ALUMINIUMOXIDE (ALOX) KORREL
- OPEN KORRELVERDELING
- GEEN VERSTOPPING VOOR EEN 5X LANGERE LEVENSDUUR VS. STANDAARDPAPIER
- BESTE MATERIAALVERWIJDERING
- BESTE OPPERVLAKTEAFWERKING
- BESTE TOTALE LEVENSDUUR



WAAROM ZOU JE EEN PAD SAVER GEBRUIKEN MET EEN POWERGRID MESH?

PowerGrid Mesh is zeer agressief en produceert 2x meer stof. Stof slijt en beschadigt het klittenband op de steunschijf

Pad savers zijn de oplossing om de levensduur van de steunschijf op de machine te verlengen en stofvermindering

TOEPASSING



STANDAARD



✓	✓	✓	✓	✗	✗	✗	✗	✗
---	---	---	---	---	---	---	---	---

HOGE PRESTATIES



✓	✓	✗	✓	✓	✓	✓	✓	✓
---	---	---	---	---	---	---	---	---

POWERGRID SCHUURGAAS



✓	✓	✓	✓	✓	✓	✓	✓	✗
---	---	---	---	---	---	---	---	---

HL = Hook & Loop

Schuurpapier - met klittenbandhechting

Schuurgas voor excentrische schuurmachines

NIEUW

Kunststof rugzijde met open korrel van aluminiumoxide voor optimale materiaalverwijdering en fijne afwerking.

Meshstructuur zorgt voor 99% stofvrij schuren en geen verstopping. Minder dichtslibben en minder stofvorming op het werkkoppervlak leidt tot een langere levensduur en een betere afwerking

Geen aangewezen gatenpatroon voor snelle uitlijning van stofgaten en compatibel met alle steunpads

Gemakkelijk te reinigen en opnieuw te gebruiken (wassen of schoonblazen)

3x langere levensduur dan standaard schuurpapier

Geschikt voor alle soorten metaal, hout, verf, gips, plamuur en lak

Aanbevolen voor gebruik met een pad saver

Schuurgas 125 mm zijn geschikt voor M18 BOS125 en ROS 125 E

Mesh schuurgas 76 mm geschikt voor M12 FSDR75

Korrel	Maat schuurpapier Ø (mm)	Aantal	Bestelhoeveelheid	Artikelnummer	EAN-code
80	76	10	1	4932499368	4058546565329
120	76	10	1	4932499369	4058546565336
180	76	10	1	4932499370	4058546565343
240	76	10	1	4932499371	4058546565350
320	76	10	1	4932499372	4058546565367
400	76	10	1	4932499373	4058546565374
80	125	10	1	4932492185	4058546415525
120	125	10	1	4932492186	4058546415532
180	125	10	1	4932492187	4058546415549
240	125	10	1	4932492188	4058546415556
320	125	10	1	4932492189	4058546415563
400	125	10	1	4932492190	4058546415570
80	125	50	1	4932492203	4058546415709
120	125	50	1	4932492204	4058546415716
180	125	50	1	4932492205	4058546415723
240	125	50	1	4932492206	4058546415730
80	150	10	1	4932492220	4058546415877
120	150	10	1	4932492221	4058546415884
180	150	10	1	4932492222	4058546415891
240	150	10	1	4932492223	4058546415907
320	150	10	1	4932492224	4058546415914
400	150	10	1	4932492225	4058546415921
80	150	50	1	4932492238	4058546416058
120	150	50	1	4932492239	4058546416065
180	150	50	1	4932492240	4058546416072
240	150	50	1	4932492241	4058546416089
80	225	10	1	4932500187	4058546614898
120	225	10	1	4932500188	4058546614904
180	225	10	1	4932500189	4058546614911
240	225	10	1	4932500190	4058546614928
320	225	10	1	4932500191	4058546614935

Mesh Pad Saver 76 mm HL-set – 10 stuks

Schuurschijf PG-mesh: 3x korrel 80 / 3x korrel 120 / 3x korrel 180, 1x Pad Saver

Schuurgas & schuurzool 125 mm H&L Set 1 - 10st

Schuurschijf PG Mesh: 3 x korrel 80 / 3 x korrel 120 / 3 x korrel 180, 1 x schuurzool

Schuurgas & schuurzool 150 mm H&L Set 2 - 10st

Schuurschijf PG Mesh: 3 x korrel 80 / 3 x korrel 120 / 3 x korrel 180, 1 x schuurzool

Schuurgas 225mm Set G80, G120, G180, Pad Saver (10 stuks)

Schuurgas 225mm Set G80, G120, G180, Pad Saver (10 stuks)

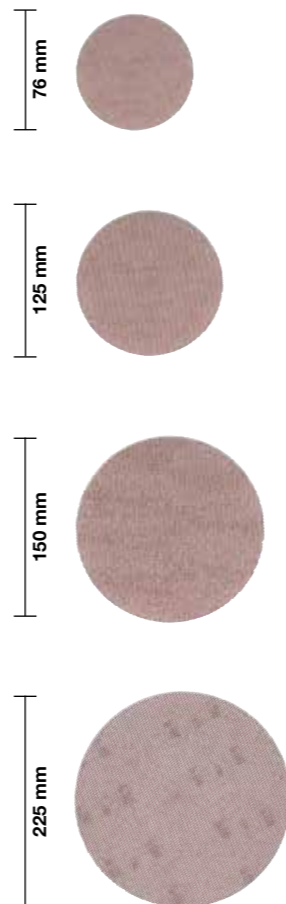

Premium HP schuurpapier voor excentrische schuurmachines Ø 125 & 150mm **NIEUW**

Korrel	Maat schuurpapier Ø (mm)	Aantal	Bestelhoeveelheid	Artikelnummer	EAN-code
40	125	10	1	4932492178	4058546415457
60	125	10	1	4932492179	4058546415464
80	125	10	1	4932492180	4058546415471
120	125	10	1	4932492181	4058546415488
180	125	10	1	4932492182	4058546415495
240	125	10	1	4932492183	4058546415501
320	125	10	1	4932492184	4058546415518
40	125	50	1	4932492197	4058546415648
60	125	50	1	4932492198	4058546415655
80	125	50	1	4932492199	4058546415662
120	125	50	1	4932492200	4058546415679
180	125	50	1	4932492201	4058546415686
240	125	50	1	4932492202	4058546415693
40	150	10	1	4932492213	4058546415808
60	150	10	1	4932492214	4058546415815
80	150	10	1	4932492215	4058546415822
120	150	10	1	4932492216	4058546415839
180	150	10	1	4932492217	4058546415846
240	150	10	1	4932492218	4058546415853
320	150	10	1	4932492219	4058546415860
40	150	50	1	4932492232	4058546415990
60	150	50	1	4932492233	4058546416003
80	150	50	1	4932492234	4058546416010
120	150	50	1	4932492235	4058546416027
180	150	50	1	4932492236	4058546416034
240	150	50	1	4932492237	4058546416041
150	150	50	1	4932499979	4058546571436
220	150	50	1	4932499981	4058546571450
280	150	50	1	4932499983	4058546571474
320	150	50	1	4932499984	4058546571481
400	150	50	1	4932499985	4058546571498
500	150	50	1	4932499986	4058546571504
600	150	50	1	4932499987	4058546571511
800	150	50	1	4932499988	4058546571528

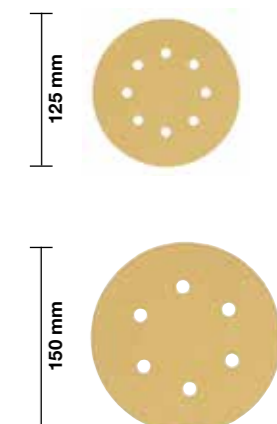

Standaard schuurschijven HL

Korrel	Maat schuurpapier Ø (mm)	Aantal	Bestelhoeveelheid	Artikelnummer	EAN-code
40	125	10	1	4932492172	4058546415396
60	125	10	1	4932492173	4058546415402
80	125	10	1	4932492174	4058546415419
120	125	10	1	4932492175	4058546415426
180	125	10	1	4932492176	4058546415433
240	125	10	1	4932492177	4058546415440
40	125	50	1	4932492191	4058546415587
60	125	50	1	4932492192	4058546415594
80	125	50	1	4932492193	4058546415600
120	125	50	1	4932492194	4058546415617
180	125	50	1	4932492195	4058546415624
240	125	50	1	4932492196	4058546415631
40	150	10	1	4932492207	4058546415747
60	150	10	1	4932492208	4058546415754
80	150	10	1	4932492209	4058546415761
120	150	10	1	4932492210	4058546415778
180	150	10	1	4932492211	4058546415785
240	150	10	1	4932492212	4058546415792
40	150	50	1	4932492226	4058546415938
60	150	50	1	4932492227	4058546415945
80	150	50	1	4932492228	4058546415952
120	150	50	1	4932492229	4058546415969
180	150	50	1	4932492230	4058546415976
240	150	50	1	4932492231	4058546415983

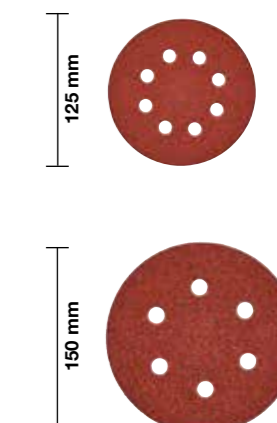

Schuurschijf zonder gaten

NIEUW

Korrel	Maat schuurpapier Ø (mm)	Aantal	Bestelhoeveelheid	Artikelnummer	EAN-code
40	150	50	1	4932498927	4058546527969
60	150	50	1	4932498928	4058546527976
80	150	50	1	4932498929	4058546527983
100	150	50	1	4932498930	4058546527990
120	150	50	1	4932498931	4058546528003

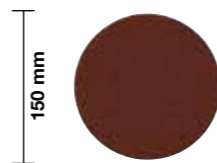

Beschermepad voor schuurgas voor excentrische schuurmachines

NIEUW

Voor gebruik met schuurpapier.
Beschermt de steunschijf tegen beschadiging.
Voor M18 BOS125 and ROS 125 E

Diameter (mm)	Aantal	Bestelhoeveelheid	Artikelnummer	EAN-code
76	5	1	4932501269	4058546639853
125	5	1	4932492291	4058546416584
150	5	1	4932492292	4058546416591
225	5	1	4932500193	4058546614959

Maat schuurpapier Ø (mm)	Aantal	Bestelhoeveelheid	Artikelnummer	EAN-code
93x93	5	1	4932500194	4058546614966
100x147	5	1	4932500186	4058546614881
115x107	5	1	4932500196	4058546614980

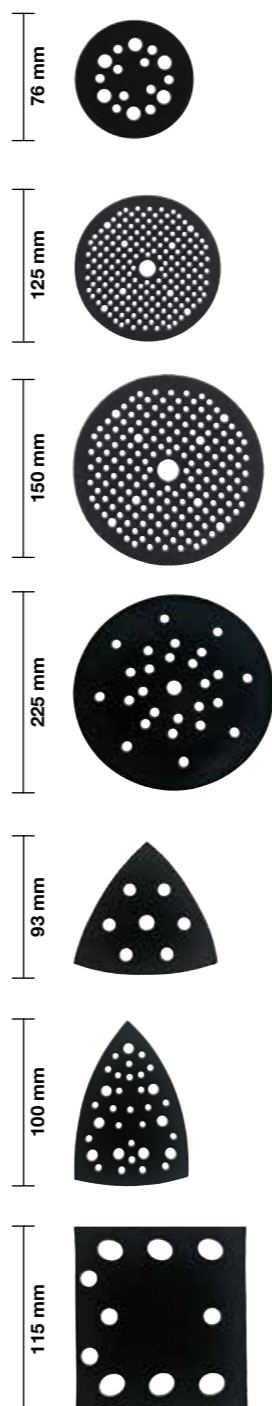

Schuurgas voor vlakschuurmachines

NIEUW

Korrel	Maat schuurpapier A x B (mm)	Aantal	Bestelhoeveelheid	Bestelhoeveelheid	Artikelnummer	EAN-code
80	115 x 107	10	1	1	4932492249	4058546416164
120	115 x 107	10	1	1	4932492250	4058546416171
180	115 x 107	10	1	1	4932492251	4058546416188
240	115 x 107	10	1	1	4932492252	4058546416195
320	115 x 107	10	1	1	4932492253	4058546416201
400	115 x 107	10	1	1	4932492254	4058546416218

Schuurgas 115x107 Set G80, 120, 180, Pad Saver (10 stuks)

10 1 1 4932500197 4058546614997

Schuurgas 115x107 Set G80, 120, 180, Pad Saver (10 stuks)

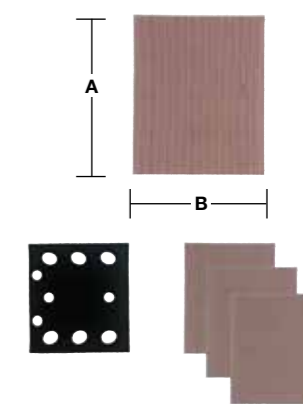

Premium HP schuurpapier voor vlakschuurmachines 115 x 107mm

NIEUW

Korrel	Maat schuurpapier A x B (mm)	Aantal	Bestelhoeveelheid	Artikelnummer	EAN-code
80	115 x 107	10	1	4932492244	4058546416119
120	115 x 107	10	1	4932492245	4058546416126
180	115 x 107	10	1	4932492246	4058546416133
240	115 x 107	10	1	4932492247	4058546416140
320	115 x 107	10	1	4932492248	4058546416157

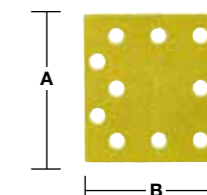

Standaard Schuurvellen HL

NIEUW

Korrel	Maat schuurpapier A x B (mm)	Aantal	Bestelhoeveelheid	Artikelnummer	EAN-code
40	115 x 107	10	1	4932492242	4058546416096
60	115 x 107	10	1	4932492759	4058546476304
80	115 x 107	10	1	4932492760	4058546476311
120	115 x 107	10	1	4932492761	4058546476328
180	115 x 107	10	1	4932492243	4058546416102
240	115 x 107	10	1	4932492762	4058546476335

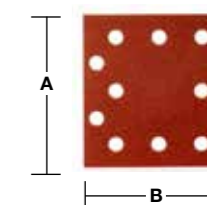

Standaard schuurschijven HL

Korrel	Maat schuurpapier A x B (mm)	Aantal	Bestelhoeveelheid	Artikelnummer	EAN-code
60	80 x 133	10	1	4932492763	4058546476342
80	80 x 133	10	1	4932492764	4058546476359
120	80 x 133	10	1	4932492765	4058546476366
180	80 x 133	10	1	4932492766	4058546476373
240	80 x 133	10	1	4932492767	4058546476380
40	93 x 185	10	1	4932492257	4058546416249
60	93 x 185	10	1	4932492258	4058546416256
80	93 x 185	10	1	4932492259	4058546416263
120	93 x 185	10	1	4932492260	4058546416270
180	93 x 185	10	1	4932492261	4058546416287
240	93 x 185	10	1	4932492262	4058546416294
40	115 x 230	10	1	4932492263	4058546416300
60	115 x 230	10	1	4932492264	4058546416317
80	115 x 230	10	1	4932492265	4058546416324
120	115 x 230	10	1	4932492266	4058546416331
180	115 x 230	10	1	4932492267	4058546416348
240	115 x 230	10	1	4932492268	4058546416355

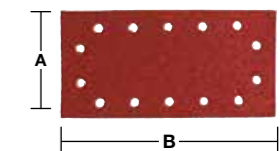
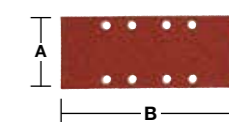
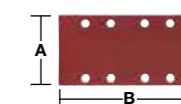

Delta Schuurgaas 67 x 92mm

12 x langere levensduur vergeleken met standaard schuurpapier.

Open gaasstructuur voor nagenoeg stofvrij schuren en de langste levensduur. Dankzij de gaasstructuur worden prestaties verbeterd en verstoppingen verminderd.

Gaas schuurpapier voor M12 FDSS

Kan worden schoongemaakt met perslucht, gestofzuigd of met water worden uitgespoeld.

Toepassing: hout, geverfd hout, kunststof, plamuur, gipsplaat, metaal, pleister, lak.

Elke verpakking bevat 1 bescherm pad. Gebruik altijd een bescherm pad bij het gebruik van gaas schuurmiddelen, dit beschermt de steunschijf van het gereedschap tegen beschadiging.



Korrel	Maat schuurpapier A x B (mm)	Aantal	Bestelhoeveelheid	Artikelnummer	EAN-code
80	67 x 92	13	1	4932501318	4058546640347
120	67 x 92	13	1	4932501319	4058546640354
180	67 x 92	13	1	4932501320	4058546640361
220	67 x 92	13	1	4932501321	4058546640378
Spons Interface Pad 67 x 92 mm	67 x 92	1	1	4932501322	4058546640385
Schuurgaas 67 x 92 mm - 12 stuks + schuurzool		13	1	4932501323	4058546640392

Schuurpapier - met klittenbandhechting

Schuurgaas voor delta-schuurmachines

NIEUW

Korrel	Maat schuurpapier A x B (mm)	Aantal	Bestelhoeveelheid	Artikelnummer	EAN-code
80	93 x 93	10	1	4932492281	4058546416485
120	93 x 93	10	1	4932492282	4058546416492
180	93 x 93	10	1	4932492283	4058546416508
240	93 x 93	10	1	4932492284	4058546416515
80	100x147	10	1	4932500179	4058546614812
120	100x147	10	1	4932500180	4058546614829
180	100x147	10	1	4932500181	4058546614836
240	100x147	10	1	4932500182	4058546614843
320	100x147	10	1	4932500183	4058546614850
400	100x147	10	1	4932500184	4058546614867

Delta Schuurgaas 93x93 Set G80, 120, 180, Pad Saver Set (10 stuks)

Delta Schuurgaas 93x93 Set G80, 120, 180, Pad Saver Set (10 stuks)

Schuurgaas Delta 100x147 Set G80, G120, G180, Pad Saver (10 stuks)

Schuurgaas Delta 100x147 Set G80, G120, G180, Pad Saver (10 stuks)

10 1 4932500195 4058546614973

10 1 4932500185 4058546614874

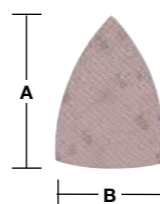
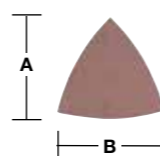

Premium HP Delta schuurpapier 93 x 93 mm

NIEUW

Korrel	Maat schuurpapier A x B (mm)	Aantal	Bestelhoeveelheid	Artikelnummer	EAN-code
40	93 x 93	10	1	4932492275	4058546416423
60	93 x 93	10	1	4932492276	4058546416430
80	93 x 93	10	1	4932492277	4058546416447
120	93 x 93	10	1	4932492278	4058546416454
180	93 x 93	10	1	4932492279	4058546416461
240	93 x 93	10	1	4932492280	4058546416478
40	100x147	10	1	4932500172	4058546614744
60	100x147	10	1	4932500173	4058546614751
80	100x147	10	1	4932500174	4058546614768
120	100x147	10	1	4932500175	4058546614775
180	100x147	10	1	4932500176	4058546614782
240	100x147	10	1	4932500177	4058546614799
320	100x147	10	1	4932500178	4058546614805

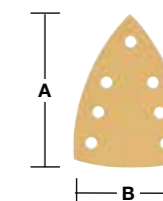
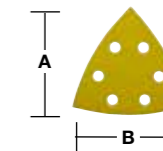

Delta Schuurpapier 93 x 93mm

Korrel	Maat schuurpapier A x B (mm)	Aantal	Bestelhoeveelheid	Artikelnummer	EAN-code
40	93 x 93	10	1	4932492269	4058546416362
60	93 x 93	10	1	4932492270	4058546416379
80	93 x 93	10	1	4932492271	4058546416386
120	93 x 93	10	1	4932492272	4058546416393
180	93 x 93	10	1	4932492273	4058546416409
240	93 x 93	10	1	4932492274	4058546416416
40	147 x 100	10	1	4932492285	4058546416522
60	147 x 100	10	1	4932492286	4058546416529
80	147 x 100	10	1	4932492287	4058546416536
120	147 x 100	10	1	4932492288	4058546416543
180	147 x 100	10	1	4932492289	4058546416550
240	147 x 100	10	1	4932492290	4058546416557

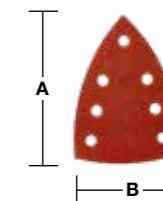
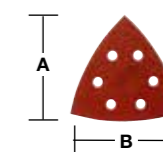

Schuurbanden

Linnen schuurbanden voor hout, metaal, verf, lak en pleister.
Korreltype: koround, halfopen.
Kunstharsverbinding op speciaal slijtvast weefsel.

Schuurbanden 75 x 457 mm

Korrel	Maat schuurpapier A x B (mm)	Aantal	Bestelhoeveelheid	Artikelnummer	EAN-code
40	457 x 75	5	1	4932480546	4058546408312
60	457 x 75	5	1	4932480547	4058546408329
80	457 x 75	5	1	4932480548	4058546408336
100	457 x 75	5	1	4932480549	4058546408343
150	457 x 75	5	1	4932480550	4058546408350



Schuurbanden 75 x 533 mm

Korrel	Maat schuurpapier A x B (mm)	Aantal	Bestelhoeveelheid	Artikelnummer	EAN-code
40	533 x 75	5	1	4932312475	4002395301263
60	533 x 75	5	1	4932312476	4002395301270
80	533 x 75	5	1	4932312477	4002395301287
100	533 x 75	5	1	4932312478	4002395301294
150	533 x 75	5	1	4932312479	4002395301300



Schuurbanden voor bandschuurmachines

Korrel	Maat schuurpapier A x B (mm)	Aantal	Bestelhoeveelheid	Artikelnummer	EAN-code
40	560 x 100	5	1	4932492286	4058546416539
60	560 x 100	5	1	4932492287	4058546416546
80	560 x 100	5	1	4932492288	4058546416553
100	560 x 100	5	1	4932492289	4058546416560
150	560 x 100	5	1	4932492290	4058546416577

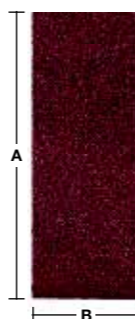

Schuurbanden 100 x 610 mm

Korrel	Maat schuurpapier A x B (mm)	Aantal	Bestelhoeveelheid	Artikelnummer	EAN-code
40	610 x 100	5	1	4932355066	4002395319824
60	610 x 100	5	1	4932355067	4002395319831
80	610 x 100	5	1	4932355068	4002395319848
100	610 x 100	5	1	4932355069	4002395319855
150	610 x 100	5	1	4932355070	4002395319862



Schuurbanden 100 x 620 mm

Korrel	Maat schuurpapier A x B (mm)	Aantal	Bestelhoeveelheid	Artikelnummer	EAN-code
40	620 x 100	5	1	4932341610	4002395304882
60	620 x 100	5	1	4932341611	4002395304899
80	620 x 100	5	1	4932341612	4002395304905
100	620 x 100	5	1	4932341613	4002395304912
150	620 x 100	5	1	4932341614	4002395304929

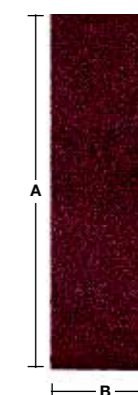

Schuurpapier op rol

Geschikt voor hout en verf.
Scheur eenvoudig af tot de gewenste grootte en pons het gatpatroon.
Ook geschikt voor handschuurblokken.
Korrelopties voor 1/3"-vellen: G40, G60, G80, G120, G150, G180.
Korrelopties voor 1/2"-vellen: G40, G60, G80, G120, G150, G180.



Omschrijving	Korrel	Maat schuurpapier A x B (mm)	Aantal	Bestelhoeveelheid	Artikelnummer	EAN-code
1/3" Standaard Schuurrol korrel G40 – 1 stuk	40	93x50000	1	1	4932501270	4058546639860
1/3" Standaard Schuurrol korrel G60 – 1 stuk	60	93x50000	1	1	4932500198	4058546615000
1/3" Standaard Schuurrol korrel G80 – 1 stuk	80	93x50000	1	1	4932500199	4058546615017
1/3" Standaard Schuurrol korrel G120 – 1 stuk	120	93x50000	1	1	4932500200	4058546615024
1/3" Standaard Schuurrol korrel G150 – 1 stuk	150	93x50000	1	1	4932500201	4058546615031
1/3" Standaard Schuurrol korrel G180 – 1 stuk	180	93x50000	1	1	4932500202	4058546615048
1/2" Standaard Schuurrol korrel G40 – 1 stuk	40	115x50000	1	1	4932501271	4058546639877
1/2" Standaard Schuurrol korrel G60 – 1 stuk	60	115x50000	1	1	4932500203	4058546615055
1/2" Standaard Schuurrol korrel G80 – 1 stuk	80	115x50000	1	1	4932500204	4058546615062
1/2" Standaard Schuurrol korrel G120 – 1 stuk	120	115x50000	1	1	4932500205	4058546615079
1/2" Standaard Schuurrol korrel G150 – 1 stuk	150	115x50000	1	1	4932500206	4058546615086
1/2" Standaard Schuurrol korrel G180 – 1 stuk	180	115x50000	1	1	4932500207	4058546615093

Vierzijdige Schuurspunzen

De vierzijdige schuurspunzen is flexibel, past zich aan verschillende oppervlakken, contouren en vormen aan en bereikt moeiteloos krappe hoeken.
Verdeelt de druk gelijkmatig voor een egaal oppervlak.
Kan aan alle zijden worden gebruikt.
Wasbaar en herbruikbaar, gaat langer mee.
Geschikt voor nat en droog schuren.
Te gebruiken op hout, verf, metaal en pleisterwerk om materiaal te verwijderen.
Verkrijgbaar in korrelgrootte: G60, G100, G180, G220.

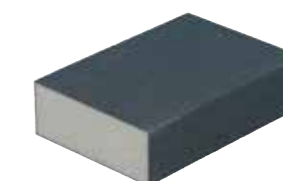

Korrel	Maat schuurpapier A x B (mm)	Aantal	Bestelhoeveelheid	Artikelnummer	EAN-code
60	100x66x26	2	1	4932500208	4058546615109
100	100x66x26	2	1	4932500209	4058546615116
180	100x66x26	2	1	4932500210	4058546615123
220	100x66x26	2	1	4932500211	4058546615130

Bandvrij Schuurbanden

Keramische korrelkwaliteit: Extreem hoog verwijderingspercentage met de beste levensduur. Voor het slijpen van metalen lasnaden, contouren, randen en profielen. Geschikt voor alle metalen (staal, non-ferrometalen, aluminium, titanium en roestvrij staal). Keramische korrel produceert lage warmte, waardoor metaalverkleuring op roestvrij staal wordt voorkomen. Schuurband voor M12 FBFL10 and M12 FBFL13.

Korrel	Maat (mm)	Aantal	Bestelhoeveelheid	Artikelnummer	EAN-code
60	330 x 10	10	1	4932492874	4058546477455
80	330 x 10	10	1	4932492875	4058546477462
120	330 x 10	10	1	4932492876	4058546477479
60	457 x 13	10	1	4932492881	4058546477523
80	457 x 13	10	1	4932492882	4058546477530
120	457 x 13	10	1	4932492883	4058546477547



Schuurband voor M12 FBFL10 en M12 FBFL13

Niet-geweven nylon weefselbanden geïmpregneerd met schuurkorrels voor oppervlaktebehandeling zonder beschadiging of verwijdering van het basismateriaal. Voor fijnlijpen, ontbramen, matteren en afwerken van alle metalen, inclusief roestvrij staal. Vliesriemen zijn geschikt voor M12 FBFL10 en M12 FBFL13

Korrel	Maat (mm)	Aantal	Bestelhoeveelheid	Artikelnummer	EAN-code
Coarse	330 x 10	5	1	4932492877	4058546477486
Coarse	457 x 13	5	1	4932492884	4058546477554
Fijn	330 x 10	5	1	4932492879	4058546477509
Fijn	457 x 13	5	1	4932492886	4058546477578
Medium	330 x 10	5	1	4932492878	4058546477493
Medium	457 x 13	5	1	4932492885	4058546477561



Polijstvliesbanden voor bandvrij

Non woven nylon textielbanden geïmpregneerd met schuurkorrels voor effectief reinigen, polijsten en polijsten. Verkrijgbaar in superfijn. Non woven polijstvliesbanden geschikt voor M12 FBFL10 en M12 FBFL13

Omschrijving	Maat (mm)	Aantal	Bestelhoeveelheid	Artikelnummer	EAN-code
Schuurband Non Woven Polijsten	330 x 10	3	1	4932492880	4058546477516
Schuurband Non Woven Polijsten	457 x 13	3	1	4932492887	4058546477585



ACCESSOIRES

STAALBORSTELS

Staalborstels zijn uiterst effectief voor het reinigen en voorbereiden van oppervlakken voor schilderwerk, renovatie en het verwijderen van lasspatten. Ze zijn ontworpen om vuil, roest en ander hardnekkig materiaal van diverse oppervlakken te schrobben, zoals metaal en hout, en kunnen daarnaast worden gebruikt om oppervlakken te egaliseren en op te glanzen.

MILWAUKEE® staalborstels hebben een gelijkmatige vorm, waardoor de draden de warmte gelijkmatig kunnen verdelen. Al onze staalborstels zijn eenvoudig op onze machines te monteren, waardoor reinigen en oppervlaktevoorbereiding snel en moeiteloos verlopen.

MATERIAAL VAN HET OPPERVLAKE

MATERIAAL	STAAL	ROESTVAST STAAL (RVS)	ALUMINIUM	ZACHTE NON-FERROMETALEN	HARDE NON-FERROMETALEN	GIETIJZER	PLASTIC
STAALDRAAD	✓	✗	✗	✗	✗	✓	●
ROESTVAST STAALDRAAD	●	✓	✓	●	●	✗	✗
MESSING DRAAD	✗	✗	✗	✓	✗	✗	✗
SILICUMCARBIDE DRAAD (SIC)	✓	✓	✓	✗	●	✓	✓
KERAMISCH DRAAD	✓	●	●	✗	✓	✓	✗

✓ - Zeer aanbevolen ● - Aanbevolen ✗ - Niet aanbevolen

Komborstels voor haakse slijper, gekruld

Komborstels met gekrulde draad voor middelzware klussen zoals roest- en verfverwijdering, polijsten en reinigen van grotere oppervlakken.

De draad is zeer flexibel, waardoor hij zich optimaal aan de vorm van het voorwerp aanpast en een glad oppervlak oplevert.

Gebruik van sterke draad voor intensief borstelen en maximale verwijderingsresultaat.

Gekrulde en gegolfde draad voor maximale flexibiliteit.

Compact ontwerp voor een langere levensduur.

Geschikt voor haakse slijpers van 115 mm en 125 mm.

Diameter (mm)	Draaddikte meter	Type of wire	Asopname	Aantal	Bestelhoeveelheid	Artikelnummer	EAN-code
65	0.35mm	Staal	M14	1	1	4932501750	4058546644666
65	0.35mm	Stainless steel	M14	1	1	4932501751	4058546644673

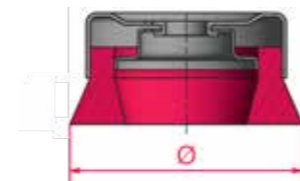

Kegelborstels voor kleine haakse slijpers, gegolfd

Kegelborstels met gegolfd draad zijn ideaal voor middelzwaar borstelwerk. Ze zijn ideaal voor moeilijk bereikbare plaatsen en perfect voor het verwijderen van roest, verf, vuil en aanslag. Daarnaast zijn ze zeer geschikt voor polijstwerk en het ontbramen van randen.

De draad is zeer flexibel en past zich optimaal aan de contouren van het voorwerp aan, wat resulteert in een fijne en gelijkmatige oppervlakteafwerking.

Gebruik van hoogwaardig, sterk draad voor agressief borstelwerk en daardoor de beste verwijderingsresultaten.

Compact ontwerp voor een langere levensduur.

Speciaal ontworpen vorm voor een soepel gebruik met weinig trillingen.

Geschikt voor haakse slijpers van 115 mm en 125 mm.

Diameter (mm)	Hoogte (mm)	Draaddikte meter	Type of wire	Asopname	Aantal	Bestelhoeveelheid	Artikelnummer	EAN-code
100	10	0.35mm	Staal	M14	1	1	4932501748	4058546644642
100	10	0.35mm	Stainless steel	M14	1	1	4932501749	4058546644659



Conische borstels voor kleine haakse slijpers, geknoopt

Knoopconische borstels worden gebruikt voor het bewerken van moeilijk bereikbare plekken, het bewerken van lasnaden en voor het verwijderen van aanslag, roest, verf en slak.

Links gedraaide knoopbundels met een speciale bloemvorm voor een lange levensduur.

Gebruik van hoogwaardige draad voor krachtig borstelwerk en daardoor de beste verwijderingsresultaten.

Optimale en gelijkmatige knoopstructuur voor een soepele, trillingsarme werking.

Geschikt voor haakse slijpers van 115 mm en 125 mm.

Diameter (mm)	Hoogte (mm)	Draaddikte meter	Type of wire	Asopname	Aantal	Bestelhoeveelheid	Artikelnummer	EAN-code
100	12	0.5mm	Staal	M14	1	1	4932501744	4058546644604
100	12	0.5mm	Stainless steel	M14	1	1	4932501745	4058546644611
115	12	0.5mm	Staal	M14	1	1	4932501746	4058546644628
115	12	0.5mm	Stainless steel	M14	1	1	4932501747	4058546644635



Knoopwiel borstel

Wielborstels met getordeerde draad worden gebruikt voor de voor- en nabewerking van lasnaden, het agressief verwijderen van walshuid, roest en slak, en voor zwaar borstelwerk.

Wielborstels met getordeerde draad in een smal ontwerp (pipelineborstels) worden gebruikt voor professionele bewerking van U/V-lasnaden en voor het reinigen van lasnaden op buisverbindingen.

Linksgedraaide tordering met een speciale bloemvorm voor een lange levensduur.

Gebruik van hoogsterkte draad voor agressief borstelwerk en dus de beste verwijderingsresultaten.

Optimale en gelijkmatige tordering voor een soepele werking met minder trillingen.

Geschikt voor haakse slijpers van 115 mm en 125 mm.

Diameter (mm)	Hoogte (mm)	Draaddikte meter	Type of wire	Asopname	Aantal	Bestelhoeveelheid	Artikelnummer	EAN-code
115	14	0.5mm	Staal	M14	1	1	4932501738	4058546644543
115	14	0.5mm	Stainless steel	M14	1	1	4932501739	4058546644550
125	14	0.5mm	Staal	M14	1	1	4932501740	4058546644567
125	14	0.5mm	Stainless steel	M14	1	1	4932501741	4058546644574
125	6	0.5mm	Staal	M14	1	1	4932501742	4058546644581
125	6	0.5mm	Stainless steel	M14	1	1	4932501743	4058546644598

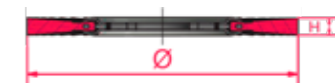

Komborstels voor kleine haakse slijpers, met geknoopt draad

Komborstels met gedraaide draad worden gebruikt voor zwaar borstelwerk op grotere oppervlakken. Ze zijn ontworpen voor ontbramen, reinigen, ontroesten en ontkalken. Ook geschikt voor het voorbereiden van metalen oppervlakken vóór het schilderen en voor het verwijderen van slak, roest en betonresten.

Optimale en gelijkmatige knoopconstructie voor een soepele werking met minder trillingen.

Gebruik van hoogwaardig draad voor intensief gebruik, wat zorgt voor uitstekende verwijderingsresultaten.

Geschikt voor haakse slijpers van 115 mm en 125 mm.

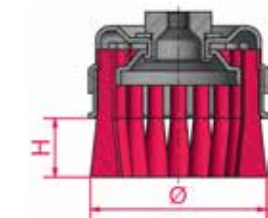

Diameter (mm)	Hoogte (mm)	Draaddikte meter	Type of wire	Asopname	Aantal	Bestelhoeveelheid	Artikelnummer	EAN-code
65	18	0.5mm	Staal	M14	1	1	4932501735	4058546644512
65	18	0.5mm	Stainless steel	M14	1	1	4932501736	4058546644529
90	20	0.5mm	Staal	M14	1	1	4932501737	4058546644536



Eindborstels voor rechte slijpers, gekruld

Eindborstels met getordeerde draad worden gebruikt voor middelzwaar borstelwerk, zoals het reinigen van hoeken, gaten en mallen, en voor het verwijderen van verf- en rubberresten.

Naarmate de snelheid toeneemt, opent de knoop zich en bereikt de borstel moeiteloos lastig toegankelijke zones.

Ze hebben vrijwel dezelfde toepassingen als eindborstels met gekrulde draad, maar werken aanzienlijk krachtiger.

De optimale en gelijkmatige knoopconstructie zorgt voor een soepele, trillingsarme werking.

De speciale bloemvorm draagt bij aan een lange levensduur.

Gebruik van hoogwaardig draad voor intensief gebruik, wat zorgt voor uitstekende verwijderingsresultaten.

Geschikt voor rechte slijpers met een maximaal toerental van 20.000 omw/min.

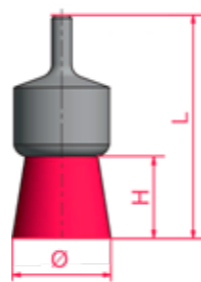

Diameter (mm)	Hoogte (mm)	Lengte (mm)	Draad-dikte (mm)	Type of wire	Asopname	Aantal	Bestelhoeveelheid	Artikelnummer	EAN-code
19	28	72	0.35mm	Staal	6 mm ronde schacht	3	1	4932501730	4058546644468
19	28	72	0.35mm	Stainless steel	6 mm ronde schacht	3	1	4932501731	4058546644475
22	28	72	0.35mm	Staal	6 mm ronde schacht	3	1	4932501732	4058546644482
22	28	72	0.35mm	Stainless steel	6 mm ronde schacht	3	1	4932501733	4058546644499
29	28	72	0.35mm	Staal	6 mm ronde schacht	3	1	4932501734	4058546644505

Eindborstels voor rechte slijpers, gekruld

Eindborstel met gekrulde draad worden gebruikt voor licht borstelwerk, zoals het reinigen van hoeken, gaten en mallen, en voor het verwijderen van verf- en rubberresten.

Ze bieden optimale toegang tot moeilijk bereikbare zones, zoals geboorde gaten en holtes, doordat de draden tijdens het roteren uitwaaien.

De ideale draadverdeling zorgt voor een soepele, trillingsarme werking.

De compacte constructie zorgt voor een langere levensduur.

Geschikt voor rechte slijpers met een maximaal toerental tussen 18.000 en 20.000 omw/min.

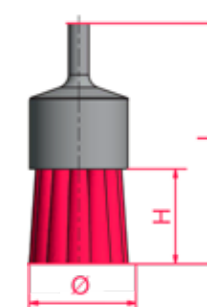

Diameter (mm)	Hoogte (mm)	Lengte (mm)	Draad-dikte (mm)	Type of wire	Asopname	Aantal	Bestelhoeveelheid	Artikelnummer	EAN-code
12	20	120	0.3mm	Staal	6 mm ronde schacht	3	1	4932501726	4058546644420
12	20	120	0.3mm	Stainless steel	6 mm ronde schacht	3	1	4932501727	4058546644437
17	20	65	0.3mm	Staal	6 mm ronde schacht	3	1	4932501720	4058546644369
17	20	65	0.3mm	Stainless steel	6 mm ronde schacht	3	1	4932501721	4058546644376
22	25	68	0.3mm	Staal	6 mm ronde schacht	3	1	4932501722	4058546644383
22	25	68	0.3mm	Stainless steel	6 mm ronde schacht	3	1	4932501723	4058546644390
30	25	68	0.3mm	Staal	6 mm ronde schacht	3	1	4932501724	4058546644406
30	25	68	0.3mm	Stainless steel	6 mm ronde schacht	3	1	4932501725	4058546644413

Knoopwiel borstel

Wielborstels met getordeerde draad worden gebruikt voor het bewerken van moeilijk bereikbare plekken, grof borstelwerk, afbramen en het verwijderen van verf, walshuid of slak, evenals het verwijderen van bodembescherming in automotive-toepassingen.

Optimale en gelijkmatige tordering voor een soepele werking met minder trillingen.

Speciale bloemvorm voor een lange levensduur.

Gebruik van hoogsterkte draad voor agressief borstelwerk en daarmee de beste verwijderingsresultaten.

Geschikt voor rechte slijpers met een maximaal toerental van 25.000.

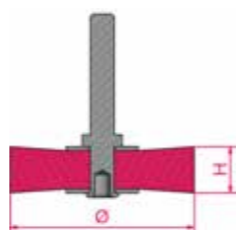

Diameter (mm)	Hoogte (mm)	Draad-dikte (mm)	Type of wire	Asopname	Aantal	Bestelhoeveelheid	Artikelnummer	EAN-code
75	12	0.5mm	Staal	6 mm ronde schacht	3	1	4932501728	4058546644444
75	12	0.5mm	Stainless steel	6 mm ronde schacht	3	1	4932501729	4058546644451

Komborstels voor rechte slijpers, gekruld

Komborstels met gedraaide draad worden gebruikt voor het ontbramen, reinigen en bewerken van kleine tot middelgrote oppervlakken. Ideaal voor borstelen op vlakke en goed toegankelijke zones.

Gebruik van speciale draden voor de beste resultaten en een langere levensduur.

De optimale verdeling van de draden garandeert een gelijkmatige, trillingsarme werking.

Geschikt voor rechte slijpers met een maximaal toerental tussen 6.000 en 10.500 omw/min.

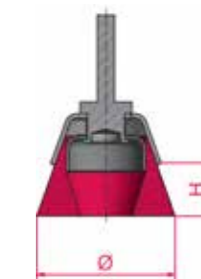

Diameter (mm)	Hoogte (mm)	Draad-dikte (mm)	Type of wire	Asopname	Aantal	Bestelhoeveelheid	Artikelnummer	EAN-code
50	20	0.3mm	Staal	6 mm ronde schacht	3	1	4932501717	4058546644338
50	20	0.3mm	Stainless steel	6 mm ronde schacht	3	1	4932501718	4058546644345
70	25	0.3mm	Staal	6 mm ronde schacht	2	1	4932501719	4058546644352

Wielborstels voor rechte slijpers, gekruild

Wielborstels worden gebruikt voor algemene reiniging, egaliseren, reinigen van lasnaden, licht afbramen en het verwijderen van corrosie en verf.

Wielborstels met staaldraad worden gebruikt om roest en verf te verwijderen en om lasnaden te reinigen.

Wielborstels met RVS-draad worden gebruikt voor het verwijderen van ontlaatkleuren op RVS-lasnaden.

De RVS-draad voorkomt besmetting en roestvorming.

Abrasieve wielborstels (siliciumcarbide en keramisch korund) worden gebruikt voor het afbramen van roestvast staal en aluminium. Gebruik het keramische korund voor een hogere agressiviteit.

De zeer flexibele borstel past zich optimaal aan de contour van het voorwerp aan en zorgt voor een fijne oppervlakteafwerking.

Dichte borstelconfiguratie voor een langere levensduur.

Geschikt voor rechte slijpers met een maximaal toerental tussen 15.000 en 20.000.

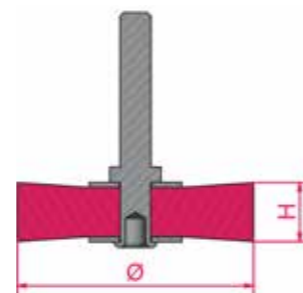

Diameter (mm)	Korrel	Hoogte (mm)	Draad-dikte meter	Type of wire	Asopname	Aantal	Bestelhoeveelheid	Artikelnummer	EAN-code
30	-	6	0.2mm	Staal	6 mm ronde schacht	3	1	4932501699	4058546644154
30	-	6	0.2mm	Stainless steel	6 mm ronde schacht	3	1	4932501700	4058546644161
40	-	9	0.2mm	Staal	6 mm ronde schacht	3	1	4932501701	4058546644178
40	-	9	0.2mm	Stainless steel	6 mm ronde schacht	3	1	4932501702	4058546644185
50	-	11	0.3mm	Staal	6 mm ronde schacht	3	1	4932501703	4058546644192
50	-	11	0.3mm	Stainless steel	6 mm ronde schacht	3	1	4932501704	4058546644208
60	-	13	0.3mm	Staal	6 mm ronde schacht	3	1	4932501705	4058546644215
60	-	13	0.3mm	Stainless steel	6 mm ronde schacht	3	1	4932501706	4058546644222
70	-	9	0.3mm	Staal	6 mm ronde schacht	3	1	4932501707	4058546644239
70	-	9	0.3mm	Stainless steel	6 mm ronde schacht	3	1	4932501708	4058546644246
50	-	10	0.2mm	Messing	6 mm ronde schacht	3	1	4932501709	4058546644253
70	-	12	0.2mm	Messing	6 mm ronde schacht	3	1	4932501710	4058546644260
50	120	10	1.1mm	Silicon carbide grain	6 mm ronde schacht	3	1	4932501711	4058546644277
50	320	10	0.6mm	Silicon carbide grain	6 mm ronde schacht	3	1	4932501712	4058546644284
70	120	12	1.1mm	Silicon carbide grain	6 mm ronde schacht	3	1	4932501713	4058546644291
70	320	12	0.6mm	Silicon carbide grain	6 mm ronde schacht	3	1	4932501714	4058546644307
50	120	10	1.1mm	Keramische korrel	6 mm ronde schacht	3	1	4932501715	4058546644314
50	320	10	0.6mm	Keramische korrel	6 mm ronde schacht	3	1	4932501716	4058546644321

Premium Polijstaccessoires - sponzen

Omschrijving	Diameter (mm)	Dikte (mm)	Aantal	Bestelhoeveelheid	Artikelnummer	EAN-code
Spons rood grof 140 / 20 mm	140	20	2	1	4932492310	4058546416775
Spons rood grof 140 / 25 mm	140	25	2	1	4932492319	4058546416867
Spons rood grof 160 / 20 mm	160	20	2	1	4932492316	4058546416836
Spons geel fijn 140 / 20 mm	140	20	2	1	4932492311	4058546416782
Spons geel fijn 140 / 25 mm	140	25	2	1	4932492320	4058546416874
Spons Geel Fijn 160 / 20 mm	160	20	2	1	4932492317	4058546416843
Spons Blauw Ultra Fijn 140 / 20mm	140	20	2	1	4932492312	4058546416799
Spons Blauw Ultra Fijn 140 / 25 mm	140	25	2	1	4932492321	4058546416881
Spons Blauw Ultra Fijn 160 / 20 mm	160	20	2	1	4932492318	4058546416850



Premium Polijstaccessoires - Doeken

Omschrijving	Lengte (mm)	Breedte (mm)	Aantal	Bestelhoeveelheid	Artikelnummer	EAN-code
Rood doek 400 x 400 mm	400	400	2	1	4932492306	4058546416737
Gele doek 400 x 400 mm	400	400	2	1	4932492307	4058546416744
Blauw doek 400 x 400 mm	400	400	2	1	4932492308	4058546416751



Premium polijstaccessoires - componenten

Omschrijving	Aantal	Bestelhoeveelheid	Artikelnummer	EAN-code
Samengesteld Rood Grof 11 Polish 1500 compound. Een grof 1500 grit polijstmiddel voor het verwijderen van diepe krassen zonder de lak te beschadigen. Geschikt voor het verwijderen van stofkorrels, sinaasappelschiltextuur, lak/lakgangen en diepe krassen. Vrij van was, siliconen en giftige oplosmiddelen. Aanbevolen voor gebruik met polijstspons en rode harde grove doek.	1	1	4932492300	4058546416676
Mengsel geel fijn 11 Polish 2000 compound. Een grof polijstmiddel met korrel 2000 voor het verwijderen van fijne krasjes zonder de lak te beschadigen. Vrij van was, siliconen en giftige oplosmiddelen. Aanbevolen voor gebruik met polijstgele zachte fijne spons en gele doek.	1	1	4932492301	4058546416683
Compound blauw ultrafijn 11 Polijstpasta 3000. Een middelfijne compound met korrel 3000 voor het verwijderen van fijne krasjes, hologrammen en swirls. Vrij van siliconen. Aanbevolen voor gebruik met blauwe polijstspons en blauwe microvezel polijstdoek.	1	1	4932492302	4058546416690



Premium Klittenband Ø125 mm.

Omschrijving	Diameter (mm)	Hoogte (mm)	Aantal	Bestelhoeveelheid	Artikelnummer	EAN-code
Polijststeunschijf met M14 asaansluiting. Uiterst plat ontwerp met uitstekende flexibiliteit. Lage vibratie voor nauwkeurig werken op alle vlakke en gebogen profielen.	125	-	1	1	4932430394	4002395380558
Lamswollen polijstschijschijf 100% natuurlamswol. Premium kwaliteit met extreem hoge vezeldichtheid voor langere levensduur. De geïntegreerde SOFTTouch laag garandeert perfecte afstemming aan vlakke en gebogen profielen. Voor perfecte afwerking van oude en nieuwe verflagen. Ideaal voor polijsten van temperatuurgevoelige blanke lakken dankzij hittebestendige vezels, b.v. polijsten van autobumpers.	135	25	1	1	4932430395	4002395380565
Superzachte premium microvezel polijstdoek voor het afwerken van glanspolijstwerk. Dankzij de goede absorptie-eigenschappen perfect geschikt voor de eindafwerking en het verwijderen van waterplekken op gevoelige oppervlakken. Machinewasbaar op 30°C (zonder wasverzachter).	-	-	1	1	4932430398	4002395380596

①



②



③



Polijstaccessoires - klittenband 125/150 mm

Omschrijving	Diameter (mm)	Hoogte (mm)	Aantal	Bestelhoeveelheid	Artikelnummer	EAN-code
Polijststeunschijf. Toepassing: vilten / lamswollen polijstschijschijven en sponzen. Karakteristieken : M14 asaansluiting, breekbestendig met geïntegreerde zachte en flexibele foamstructuur, klittenbandhechting.	150	25	1	1	4932373161	4002395347285
Vilten polijstschijschijf. Tweede polijst-/of finishinglaag van nieuw lakwerk (spuitnevel), non-ferro metalen en roestvrijstaal, tevens te gebruiken met polijstpasta. Polijststeunschijf vereist. Karakteristieken: zeer zacht en adaptief, absorberend materiaal en klittenbandhechting.	150	25	1	1	4932373163	4002395347902
Lamswollen polijstschijschijf. Finishing & hoogglanspolijsten.	150	25	1	1	4932373164	4002395347926
Harde polijstspons. Polijsten van verweerd lak, lak bijwerken.	150	50	1	1	4932373165	4002395347940
Zachte polijstspons. Tweede maal polijsten, lak bijwerken.	150	50	1	1	4932373186	4002395347964

①

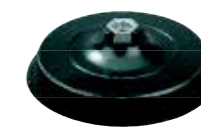

②



③



④



⑤



Polijst accessoires.

Omschrijving	Diameter (mm)	Hoogte (mm)	Aantal	Bestelhoeveelheid	Artikelnummer	EAN-code
Polijst-/schuursteunschijf. Asaansluiting: M9 x 0,75. Klittenbandhechting. Voor gebruik met polijstspons en schuurpapier.	76	-	1	1	4932430488	4002395381494
Harde (gele) polijstspons. Harde spons voor gebruik met agressievere polijstmiddelen voor verwijderen van diepe krassen. Klittenbandhechting. Voor gebruik met polijst-/schuursteunschijf.	75	25	1	1	4932430489	4002395381500
Zachte (witte) polijstspons. Zachte spons voor gebruik met lichte polijstmiddelen voor verwijderen van kleine krassen. Klittenbandhechting. Voor gebruik met polijst-/schuursteunschijf.	80	25	1	1	4932430490	4002395381517
Lamswollen polijstschijschijf. Klittenbandhechting. Voor gebruik met polijst-/schuursteunschijf.	80	-	1	1	4932430838	4002395385003
Fibersteunschijf. Asaansluiting M9 x 0,75 voor bevestiging op de machine. Gekartelde asaansluiting voor gebruik van gecoate schuurmiddelen en afwerking van oppervlakken voor grof schuurwerk, zoals roestverwijdering. Ideaal voor schuren op krappe of anderszins moeilijk toegankelijke plaatsen zoals lasnaden, deursloten en wielkasten.	46	-	1	1	4932430492	4002395381531

①



②



③



④



⑤



Systemtoeberehen - Natte diamantboren

Omschrijving	Past op DD3-152	Past op DCM2 250C & DCM2 350C	Past op MXF DCD150	Aantal	Bestelhoeveelheid	Artikelnummer	EAN-code
Bevestigingsset. Exclusief voor gebruik in beton! Ø 16 mm boor nodig om het anker in te stellen	✓	✓	✓	9	1	4932399731	4002395363827
1 3/8" steeksleutel. Voor het vasthouden van de motoruitgangsspindel tijdens het verwijderen van een boorkroon.		✓		1	1	49964705	04524222766
Spansleutel – open 32 mm. Voor handhaven van de uitgaande motoras bij verwijderen van een boorkroon.	✓			1	1	4931428009	4002395844791
Spansleutel – open 41 mm. Voor verwijderen van de boorkroon van de motoras.	✓	✓		1	1	4931428010	4002395844807
1 1/2" vrouwelijke tot 1/2" vrouwelijke adapter. Het inschakelen van de verbinding van <50 mm diamantboorkronen op een 1 1/4" machineschroefdraad.	✓	✓		1	1	4932352627	4002395372850
Verlengstuk 1 1/4" x 300 mm	✓	✓	✓	1	1	4932399724	4002395363759
Verlengstuk 1 1/4" x 500 mm	✓	✓	✓	1	1	4932399725	4002395363766
Telescoopstempel. Wordt gebruikt (i.p.v. ankerbouten) om de boorstandaard in de grond te bevestigen. Max. belasting 500 kg, verlenghoogte instelbaar 1.8 – 2.9 meter	✓	✓	✓	1	1	4932399732	4002395363834
Vacuumpomp VP6	✓	✓	✓	1	1	4932352094	4002395367474
WT 10 watertank	✓	✓	✓	1	1	4932399726	4002395363773
Watervangring: Voor gebruik met boorstandaard DR 152 T – max. Ø 152 mm boorkronen				1	1	4932478073	4058546340063
Wateropvangring: max. Ø 180 mm			✓	1	1	4932399727	4002395363780
Vervangingsrubber voor DR 250 TV			✓	1	1	4932399729	4002395363803
Wateropvangring: Voor gebruik met boorinstallatie DR 350 T. Voor gebruik met max. Ø 300 mm kernboren				1	1	4932399728	4002395363797
Reserve rubberen ring voor DR 350 T				1	1	4932399730	4002395363810
Snelkoppeling motormontageplaat. Inbegrepen in beide boorinstallaties DR 250 TV en DR 350 T		✓		1	1	4932399733	4002395363841
Wateropvangring: Voor universeel gebruik met diamantboorgereedschap. Voor gebruik met max. Ø 152 mm kernboor	✓	✓	✓	1	1	4932478073	4058546340063
Geleidestang voor DD3-152. SDS-plus pilotboor vereist (Ø 8 x 110 mm)	✓	✓	✓	1	1	4932352679	4002395373376

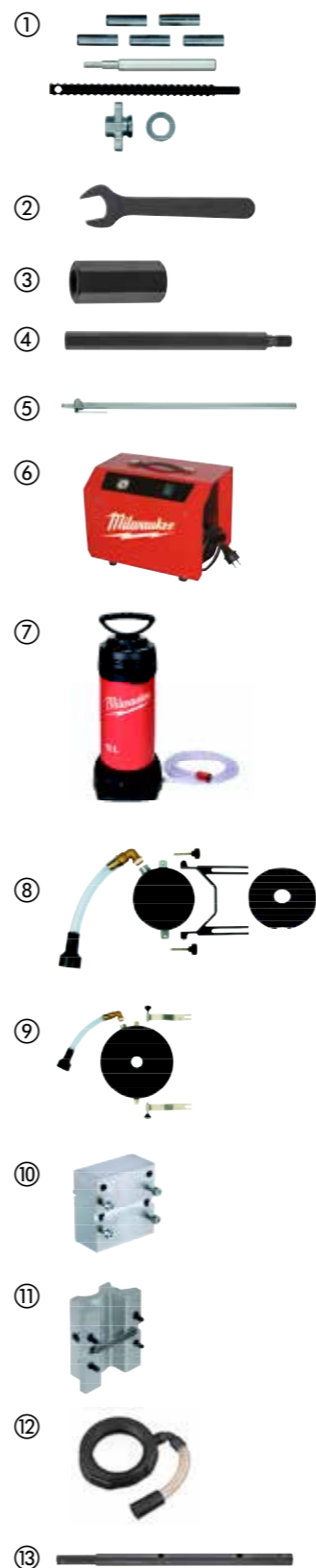

Hamers - systeemaccessoires

FIXTEC- en SDS-plus adapters

Machine-aandrijving	Werktuigopname	Artikelnr. 4932	EAN-code 4002395
① FIXTEC	SDS-Plus	379877	346561
② FIXTEC	SDS-Plus	399152	357628
③ FIXTEC	SDS-Plus	352299	369584
④ FIXTEC	1/2" x 20 UNF	371807	344710
⑤ FIXTEC	1/2" x 20 UNF	399154	357635
⑥ SDS-Plus	1/2" x 20 UNF	367438	337668
⑦ SDS-Plus	1/2" x 20 UNF	367166	334438

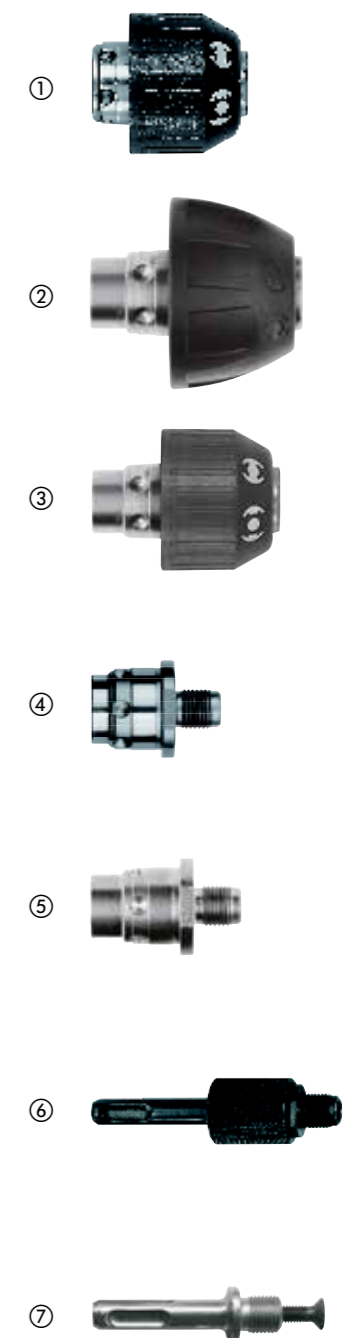

Tandkransboorhouders

Spanbereik (mm)	Opname	Spankracht-bereiding	Veiligheidsschroef	Boormachine	Slagboormachine	Accuboormachine	Boorhoudersleutel	Aantal	Bestelhoeveelheid	Artikelnummer	EAN-code
1.5-13	1/2" x 20	✓	✓	✓	✓	✓	A	1	1	4932267980	4002395300488
3.0-16	Conus B16	✓	✓	✓	✓	✓	C	1	1	4932127010	4002395306169
3.0-16	M18x2.5	✓	✓	✓	✓	✓	C	1	1	4932320014	4002395310784

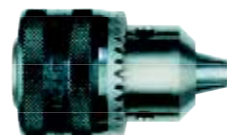

Tandkransboorhouders - speciale machinegerelateerde boorhouders

Chuck jaws open (mm)	Drill reception	Fits MIL-WAUKEE® Drill Drivers	Safety screw	Chuck key	Pack quantity	Min. order quantity	Article Number	EAN Code	<price	<price
1.0-10	3/8" x 24	HDE 6 RQ	✓	H	1	1	48660817	045242155705	<price	<price



Tandkransboorhouder met 1/4" Hex opname

Spanbereik (mm)	Opname	Accuboormachine	Boorhouder-sleutel	Aantal	Bestelhoeveelheid	Artikelnummer	EAN-code
1.0-10	1/4" Hex	✓	A	1	1	4932314867	4002395300112



Boorhoudersleutels

Omschrijving	Type	Artikelnummer	Aantal	Bestelhoeveelheid	Artikelnummer	EAN-code
① Boorhouder-sleutel.	A	S2A	1	1	4932221378	4002395302765
	B	S2AT	1	1	4932310612	4002395309177
	C	S3T	1	1	4932221379	4002395306381
	D.	S14	1	1	4932304684*	4002395300105
	E	S4	1	1	4932221380	4002395306398
	G	S2	1	1	4932319995	4002395303724
	H		1	1	48663350	045242157600
② Morseconus nr. 3 adapter voor boorkop met B16 conus	MT3 - B16		1	1	4932117042	4002395305834
			1	1	4932604226	4002395311248



* Zolang de voorraad strekt

Snelspanboorhouders

Snelspanboorhouders

Spanbereik (mm)	Opname	Spankracht-bereiding	Veiligheidsschroef	Boormachine	Slagboormachine	Accuboormachine	Aantal	Bestelhoeveelheid	Artikelnummer	EAN-code
1.0-10	3/8" x 24	✓	✓	✓	✓	✓	1	1	4932349457	4002395318155
1.0-10	1/2" x 20	✓	✓	✓	✓	✓	1	1	4932364382	4002395337675
1.5-13	1/2" x 20	✓	✓	✓	✓	✓	1	1	4932376531	4002395346332
1.5-13	1/2" x 20	✓	✓	✓	✓	✓	1	1	4932376533	4002395346349
1.5-13	1/2" x 20	✓	✓	✓	✓	✓	1	1	4932364265 ¹	4002395334056
1.5-13	1/2" x 20	✓	✓	✓	✓	✓	1	1	4932364267	4002395334070



¹ Huls zonder veiligheidsschroef

Snelspanboorhouders voor FIXTEC-machines (asvergrendeling)

Spanbereik (mm)	Opname	Spankracht-bereiding	Veiligheidsschroef	Boormachine	Slagboormachine	Accuboormachine	Aantal	Bestelhoeveelheid	Artikelnummer	EAN-code
1.0-10	3/8" x 24	✓	✓	✓	✓	✓	1	1	4932371018	4002395339365
1.0-10	1/2" x 20	✓	✓	✓	✓	✓	1	1	4932372443	4002395345458
1.5-13	1/2" x 20	✓	✓	✓	✓	✓	1	1	4932371913	4002395345366
1.5-13	3/8" x 24	✓	✓	✓	✓	✓	1	1	4932399492	4002395361137
1.5-13	3/16" x 18	✓	✓	✓	✓	✓	1	1	4932478806 ¹	4058546360887



¹ Voor M18 FDD(2)/ M18 FPD(2)

Industriële snelspanboorhouders voor slagboormachines

Spanbereik (mm)	Opname	Spankracht-bereiding	Boormachine	Slagboormachine	Accuboormachine	Aantal	Bestelhoeveelheid	Artikelnummer	EAN-code
1.0-13	1/2" x 20	✓	✓	✓	✓	1	1	4932364266	4002395334063

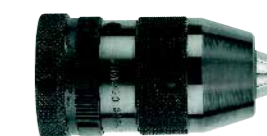

Snelspanboorhouders - speciale machinegerelateerde boorhouders

Spanbereik (mm)	Opname	Specifieke machine	Spankracht-bereiding	Boormachine	Veiligheidsschroef	Aantal	Bestelhoeveelheid	Artikelnummer	EAN-code
① 1.0-10	1/2" x 20	HDE 10 RQX	✓	✓	✓	1	1	48661520	045242156795
① 1.5-13	1/2" x 20	HDE 13 RQX	✓	✓	✓	1	1	42660755	4002395891436
② 1.5-13	FIXTEC		✓	✓	✓	1	1	4932399214	4002395358236
③ 1.0-10	FIXTEC	M12 BDDX	✓	✓	✓	1	1	4932430444	4002395381050



Schaafmachines - systeemtoebehoren

Omschrijving	Alle schaafmachines 82 & 102 mm	Aantal	Bestelhoeveelheid	Artikelnummer	EAN-code
Parallelgeleider	✓	1	1	4932274071*	4002395300358
Inklapbare sponningdieptemeter. Voor alle schaven behalve H500 / PR 1.6-82 modellen.	✓	1	1	4932274069	4002395300129

Messen voor schaafmachines

Omschrijving	Breedte (mm)	Geslacht voor schaafmachines	Aantal	Bestelhoeveelheid	Artikelnummer	EAN-code
	56.1 mm	M12 BLP	2	1	4932493399	4058546482701
Hardmetalen omkeerbare messen. Twee omkeerbare bladen, geschikt voor zacht en hardhout	82 mm	M18 BP,H 500,H 750	2	1	4932273484	4002395300150
	102 mm	HB 750,HBE 800	2	1	4932316243	4002395300167



HANDGEREEDSCHAP



METEN, MARKEREN EN WATERPASSSEN

VOLTOOI DE KLUS MET MILWAUKEE ROLMATEN

LED MAGNETISCH



GEINTEGREERDE 100 LUMEN LED MET 2,5 UREN WERKDOUR

VINGERSTOP
DE MEEST RECHTE STANDOUT

USB
OPLAADPUNT
IP54 CERTIFICERING

MAGNETISCH
30 MM BLADBREEDTE
4.5 M STANDOUT

COMMERCIELE BOUW
CONSTRUCTION



SLIM

MEEST SLANKE DESIGN

IMPACTBESTENDIG

NIUW GEVORMDE RIEMCLIP

ERGONOMISCHE GREEP

2.5 M STANDOUT

AFGEWERKTE RUIMTES /
GENERIEKE ROLMAAT
VOOR DE MEESTE
TRADES



WIDE BLADE



WIDE BLADE
35 MM BLADBREEDTE

LANGSTE
EN MEEST RECHTE
STANDOUT

**IMPACT-
BESTENDIG**
DUBBELZIJDIGE
PRINT

VINGERSTOP

NYLON BLAD-
COATING
5 M STANDOUT

OMLIJSTINGEN/OMK
ADERING/HOUTEN BALKEN



COMPACT

TOT 2M ZIJ
STANDOUT

VINGERSTOP
ANTI SCHEURBESTENDIGE
COATING

IMPACTBESTENDIG

NIUW GEVORMDE RIEMCLIP

25 MM BLADBREEDTE
3.2 M STANDOUT

AFGEWERKTE
RUIMTES



WIDE BLADE MAGNETISCH



**BREEDSTE
BLAD**
35 MM BLADBREEDTE

MAGNETISCH

LANGSTE
EN MEEST RECHTE
STANDOUT

**IMPACT-
BESTENDIG**
DUBBELZIJDIGE
PRINT

VINGERSTOP

NYLON BLAD-
COATING
5 M STANDOUT

METALEN FRAMING /
COMMERCIELE BOUW



AUTOLOCK

TOT 2M ZIJ
STANDOUT

VINGERSTOP
ANTI SCHEURBESTENDIGE
COATING

IMPACTBESTENDIG

NIUW GEVORMDE RIEMCLIP

25 MM BLADBREEDTE
3.2 M STANDOUT

AFGEWERKTE
RUIMTES



STUD



EXO 360 SCHEUR-
BESTENDIGE
BLADTECHNOLOGIE

MEEST DUURZAAM
DUBBELZIJDIGE
SCHEURBESTENDIGE
COATING

VINGERSTOP
MEEST RECHTE STANDOUT

**DUBBELZIJDIGE
PRINT**
FLUORISEREND GROEN
EXTRA ZICHTBAAR

BLAD
**IMPACT-
BESTENDIG**
33 MM BLADBREEDTE
4.5 M STANDOUT

OUTDOOR /
GRONDWERK



MAGNETISCH

DUBBELZIJDIG GEPRINT

VINGERSTOP
MEEST RECHTE
STANDOUT

DUBBELZIJDIGE
SCHEURBESTENDIGE
COATING

MAGNETISCH

IMPACTBESTENDIG

30 MM BLADBREEDTE

COMMERCIELE BOUW
CONSTRUCTION



Rolmaat STUD™ (GEN III)

NIEUW

STUD



- Zeer duidelijke bladkleur voor betere leesbaarheid, speciaal ontwikkeld voor buiten-/grondwerktoepassingen
- Duurzaamste lemmer met EXO 360™ scheur- en slijtvaste nylon lemmercoating
- De soepelste bladintrekking voor minder doorbuigen van het blad in zware grondomstandigheden
- Stootvaste behuizing voor de zwaarste omstandigheden op het werkterrein
- Hoogste duurzaamheid van het blad met dubbelzijdige anti-scheurcoating voor de eerste 15 cm van het blad
- Bladbreedte van 33 mm zorgt voor stabiliteit en stijfheid van het blad
- Vingerstopfunctie voor snel en gecontroleerd terugtrekken van het blad
- Standout: Meet afstanden in de lucht tot 4,5 m
- Dubbelzijdig printen met verticale en horizontale schaal voor veelzijdige metingen
- Bouwkundige weegschaal voor het opmeten van geschaalde tekeningen, zoals blauwdrukken
- Verkrijgbare maten: 5m, 5m/16ft, 8m, 8m/26ft en 10m



Lengte (m)	Bladbreedte (mm)	Aantal	Bestelhoeveelheid	Artikelnummer	EAN-code
5	33	1	6	4932498763	4058546526320
5 / 16ft	33	1	6	4932498764	4058546526337
8	33	1	6	4932498765	4058546526344
8 / 26ft	33	1	6	4932498766	4058546526351
10	33	1	6	4932498767	4058546526368



Rolmaten Wide blade (Gen II)

NIEUW

WIDE BLADE
WIDE BLADE



- Langste standout: Meet afstanden in de lucht tot 5 m
- Rechtste Standout voor nauwkeuriger meten van lange afstanden in de lucht
- Het breedste blad op de markt met 35 mm zorgt voor meer stabiliteit en stijfheid van het blad
- Vingerstopfunctie voor snel en gecontroleerd terugtrekken van het mes
- Verbeterde duurzaamheid van het blad met dubbelzijdige antischeurcoating voor de eerste 15 cm van het blad
- Duurzaam blad met volledige nylon extrusiecoating
- Stootvaste behuizing voor de zwaarste omstandigheden op het werkterrein
- Dubbelzijdig printen met verticale en horizontale schaal voor veelzijdige metingen
- Bouwkundige weegschaal voor het opmeten van geschaalde tekeningen, zoals blauwdrukken

Lengte (m)	Bladbreedte (mm)	Magnetic	Aantal	Bestelhoeveelheid	Artikelnummer	EAN-code
5	35		1	6	4932499203	4058546563677
5 / 16ft	35		1	6	4932499204	4058546563684
8	35		1	6	4932499205	4058546563691
8 / 26ft	35		1	6	4932499206	4058546563707
5	35	✓	1	6	4932499207	4058546563714
5 / 16ft	35	✓	1	6	4932499208	4058546563721
8	35	✓	1	6	4932499209	4058546563738
8 / 26ft	35	✓	1	6	4932499210	4058546563745

Rolmaat AUTOLOCK (Gen II)

NIEUW

AUTO-LOCK



- Langste zijde uitstekende functie om zijwaarts te meten tot 2 m.
- Autolock-functie die het meetlint automatisch vergrendelt voor betere controle.
- Uitstekende lengte: meet afstanden in de lucht tot 3,2 m.
- Draadvormige riemclip om slijtage van de broekzak te verminderen.
- Ergonomisch ontwerp voor betere controle en grip.
- Anti-scheurcoating op de eerste 15 cm van het meetlint voor extra duurzaamheid.
- Oogje voor bevestiging van een koord.
- Verkrijgbare maten: 5m en 8m

Lengte (m)	Bladbreedte (mm)	Aantal	Bestelhoeveelheid	Artikelnummer	EAN-code
5	25	1	6	4932498772	4058546526412
8	25	1	6	4932498774	4058546526436

Meetlint MAGNETISCH (Gen IV)

NIEUW

MAGNETIC



- Opvallend: Meet afstanden in de lucht tot 4,5 m
- Recht, stijver blad voor nauwkeuriger meten van lange afstanden in de lucht
- Bladbreedte van 30 mm zorgt voor stabiliteit en stijfheid van het blad
- Soepel terugtrekken van het blad met meer snelheid en minder omslaan van het blad
- Vingerstopfunctie voor snel en gecontroleerd terugtrekken van het blad
- Hoogste duurzaamheid van het blad met dubbelzijdige anti-scheurcoating voor de eerste 15 cm van het blad
- Stootvaste behuizing voor de zwaarste omstandigheden op het werkterrein
- Dubbelzijdig printen met verticale en horizontale schaal voor veelzijdige metingen
- Bouwkundige weegschaal voor het opmeten van geschaalde tekeningen, zoals blauwdrukken
- Sterke magnetische haak voor maximaal houvast

Lengte (m)	Bladbreedte (mm)	Aantal	Bestelhoeveelheid	Artikelnummer	EAN-code
5	30	1	6	4932498768	4058546526375
5 / 16ft	30	1	6	4932498769	4058546526382
8	30	1	6	4932498770	4058546526399
8 / 26ft	30	1	6	4932498771	4058546526405

Rolmaat COMPACT (Gen II)

NIEUW

COMPACT



- Langste zijde uitstekende functie om zijwaarts te meten tot 2 m.
- Finger-Stop functie voor snelle en gecontroleerde intrekking van het meetlint.
- Uitstekende lengte: meet afstanden in de lucht tot 3,2 m.
- Draadvormige riemclip om slijtage van de broekzak te verminderen.
- Ergonomisch ontwerp voor betere controle en grip.
- Anti-scheurcoating op de eerste 15 cm van het meetlint voor extra duurzaamheid.
- Oogje voor bevestiging van een koord.
- Verkrijgbare maten: 3m, 5m, 5m/16ft, 8m, 8m/26ft

Lengte (m)	Bladbreedte (mm)	Aantal	Bestelhoeveelheid	Artikelnummer	EAN-code
3	19	1	12	4932498776	4058546526450
5	25	1	12	4932498778	4058546526474
5 / 16ft	25	1	12	4932498779	4058546526481
8	25	1	6	4932498780	4058546526498
8 / 26ft	25	1	6	4932498781	4058546526504

LED magnetische rolmaat 7,5 m

- 100 Lumen LED-licht, om een werkgebied tot 3 m te verlichten
- Laadt MILWAUKEE® oplaadbare interne batterij gemakkelijk op met de meegeleverde micro-USB-kabel
- Laadindicator rood/oranje/groen om de laadstatus van de batterij te kunnen aflezen
- 2,5 uur batterij werkduur
- 30 mm blad met dubbelzijdige bedrukking op het lint voor betere leesbaarheid en architectenschaal voor eenvoudige berekening van geschaalde tekeningen
- Verbeterde stand tot 4,6 m
- Vingerstop voor comfortabele grip en vingerbescherming bij het intrekken van het lint
- Sterke magneet aan het begin van de rolmaat voor gemakkelijk vasthaken aan vlakke oppervlakken en ronde buizen
- Stevige grijpzone voor extra comfort en duurzaamheid
- Anti-scheurlaag - versterkt de eerste 15 cm van het lint
- Nylon niet-reflecterende lintbescherming, tot 10x beter bestand tegen schade op de bouwplaats
- Nauwkeurigheid klasse II



Omschrijving	Lengte (m)	Bladbreedte (mm)	Aantal	Bestelhoeveelheid	Artikelnummer	EAN-code
LED magnetisch meetlint 7,5 m	7,5	30	1	6	4932492469	4058546418366

Rolmaat met LED-lampje

- 19 LUX LED licht: helpt bij het vinden van de gemeten plek
- Nylon lakbladbescherming tegen stof, vuil en water
- 4-punts versterkte behuizing voor een lange levensduur van de rolmaat
- ABS-behuizing met slagvaste overmold voor meer comfort en duurzaamheid op de werkplek
- Compact ontwerp en comfortabel formaat
- Magneet aan de achterkant van de rolmaat voor bevestiging aan metalen kisten en andere metalen oppervlakken
- 2x CR2016-batterijen worden meegeleverd bij de levering
- Klasse II nauwkeurigheid
- Bulk verpakt, bestellen in veelvouden van 12 stuks



Omschrijving	Lengte (m)	Bladbreedte (mm)	Aantal	Bestelhoeveelheid	Artikelnummer	EAN-code
3 m/ 10 ft meetlint met LED	3	12	1	12	4932501678	4058546643942

Rolmaat SLIM (Gen II)

NIEUW

SLIM



- Het meest compacte ontwerp – ideaal voor metingen in krappe ruimtes.
- Ergonomisch ontwerp voor meer controle en grip.
- Uiterst duurzaam dankzij een slagvaste behuizing.
- Nieuwe draadvormige riemclip om slijtage aan de zak te verminderen.
- Oog voor bevestiging van een draagkoord voor extra veiligheid.
- Verkrijgbare maten: 3m, 5m en 8m

Lengte (m)	Bladbreedte (mm)	Aantal	Bestelhoeveelheid	Artikelnummer	EAN-code
3	16	1	12	4932498782	4058546526511
5	19	1	12	4932498783	4058546526528
8	25	1	12	4932498785	4058546526542

Rolmaat - 2 m/6'



- Op 5 punten versterkt frame – bestand tegen HEAVY DUTY toepassingen op de bouwplaats
- Heavy Duty -13 mm bandbreedte
- Nylon beschermlaag voor optimale bescherming tegen stof, vuil, puin en water
- Compact ontwerp en rubberen antislipgreep voor extra comfort en duurzaamheid
- Te bestellen in veelvouden van 12 stuks

Omschrijving	Lengte (m)	Aantal	Bestelhoeveelheid	Artikelnummer	EAN-code
Rolmaat metrisch en imperiaal 2m/16ft	2	1	12	4932501679	4058546643959

Rolmaat voor buizen/buisgroeven

- Dubbelzijdige bladbedrukking: Go/No-Go-meter en schaal van 1/100 inch.
- De behuizing is versterkt met vijf punten voor sterke bescherming tegen vallen en stoten.
- Duurzame bladbescherming vermindert slijtage
- Het blad heeft een hoog contrast door de witte kleur, wat de leesbaarheid verbetert.
- Voorzien van een sleutelhanger en magneet voor eenvoudige opslag.

NIEUW



Omschrijving	Magnetic	Aantal	Bestelhoeveelheid	Artikelnummer	EAN-code
Rolmaat voor buizen/buisgroeven	✓	1	1	4932500648	4058546619503

Composiet vouwmeter

- Blokkeert bij 90°/180°
- Hoekreferentie, roestvrij
- Vochtbestendig
- Slijtvaste aftekeningen



Omschrijving	Lengte (m)	Bladbreedte (mm)	Nauwkeurigheid	Verbinding	Scharnier	Aantal	Bestelhoeveelheid	Artikelnummer	EAN-code
Vouwmeter composiet	2	15 x 3.20	Klasse 2	10	Plastic en roestvrij staal	1	10	4932459301	4058546002671

Houten vouwmeter

- Blokkeert bij 90°/180°
- Hoekreferentie



Omschrijving	Lengte (m)	Bladbreedte (mm)	Nauwkeurigheid	Verbinding	Scharnier	Aantal	Bestelhoeveelheid	Artikelnummer	EAN-code
Houten vouwmeter	2	16 x 3.20	Klasse 3	10	Messing	1	10	4932459302	4058546002688

Dunne houten vouwmeter

- Blokkeert op 180°
- Flexibel dun ontwerp



Omschrijving	Lengte (m)	Bladbreedte (mm)	Nauwkeurigheid	Verbinding	Scharnier	Aantal	Bestelhoeveelheid	Artikelnummer	EAN-code
Dunne houten vouwmeter	2	16 x 2.70	Klasse 3	10	Messing	1	10	4932459303	4058546002695

Meetband metaal

- Stalen lint met nylon coating (extra dik) voor verhoogde duurzaamheid
- Beste stretchprestaties in zijn klasse: 50% minder stretch tegenover fiberglas rolmaten
- Uiterst duurzaam ontwerp - versterkte metalen handvat
- 3:1 planetaire tandwieloverbrengingen voor 10x langere tandwiel levensduur en soepel terugspoelen
- GRIME GUARD - puinwisser houdt het lint schoon en beschermt tegen schurend materiaal
- Klasse II nauwkeurigheid
- 2-zijdige schaal afdruk. Metrische maten getoond op de bovenzijde en imperiaal (inch en feet) aan de onderzijde van het blad

Omschrijving	Lengte (m)	Bladbreedte (mm)	Aantal	Bestelhoeveelheid	Artikelnummer	EAN-code
① Meetband open 30m/100ft metaal	30	13	1	1	4932501121	4058546624231
② Meetband open 100m / 330ft metaal	100	9.5	1	1	4932501122	4058546624248



Landmeter fiberglas behuizing

- Blad van glasvezel zorgt voor een laag bandgewicht
- 3:1 planetaire tandwieloverbrenging voor 10x langere tandwielbestendigheid en soepele terugspoeling
- GRIME GUARD - puinwisser houdt het lint schoon en beschermt tegen schurend materiaal
- Dubbelzijdig afdruk op schaal. Metrische metingen aan de bovenkant en imperiaal (inches en feet) aan de onderkant van het lint

Omschrijving	Lengte (m)	Bladbreedte (mm)	Aantal	Bestelhoeveelheid	Artikelnummer	EAN-code
Landmeter combi 30 m/ 100 ft fiberglas behuizing	30	13	1	1	48225330	045242527731
Landmeter combi 60 m/ 200 ft fiberglas behuizing	60	13	1	1	48225360	045242527748



Landmeter metaal

- Enkelzijdig bedrukt metrisch lint van 30 m met 9,5 mm lintbreedte
- GRIME GUARD - puinwisser houdt het lint schoon en beschermt tegen schurend materiaal
- Uiterst duurzaam ontwerp - versterkte behuizing met metalen frame, versterkt handvat en stalen lint met nylon coating
- 3:1 planetaire tandwieloverbrenging voor 10x langere levensduur en soepel terugspoelen
- Klasse II nauwkeurigheid



Omschrijving	Lengte (m)	Bladbreedte (mm)	Aantal	Bestelhoeveelheid	Artikelnummer	EAN-code
Landmeter 30m metaal	30	9.5	1	1	4932501123	4058546624255

Laserafstandsmeter 30m

NIEUW

- Gemakkelijk te gebruiken - één persoon meet met slechts een simpele druk op de knop
- IP54 water- en stofbestendig
- Automatische uitschakeling en alarmsignaal bij lage batterijcapaciteit
- Metrische & imperiale meeteenheden
- Zeer slanke behuizing met riemclip voor gemakkelijk transport
- Twee eenvoudig te gebruiken meetknoppen op de voor- en zijkant van de behuizing
- De gebruiker kan afzonderlijke metingen & continu tracking uitvoeren
- Grote, in 3 regels leesbare LCD grafische display met witte achtergrondverlichting
- Display toont de laatste 3 metingen



Omschrijving	Afmetingen [Buitenkant] (h x b x l) (mm)	Meetbereik (m)	Aantal	Bestelhoeveelheid	Artikelnummer	EAN-code
Laserafstandsmeter	101 x 38 x 28	0.15 - 30	1	1	4933459276	4058546002428

Laserafstandsmeter 50m

NIEUW

- Richt- en meetsysteem - één persoon meet met slechts een simpele druk op de knop
- Uiterst slanke behuizing met riemclip voor gemakkelijk transport
- Meten van oppervlakken / volumes / indirecte hoogtes & breedtes
- Min. / Max. afstands- & duurmeters (tracking)
- Afstand optellen & aftrekken
- Indirecte hoogtemetingen (Pythagoras 2-punts, 3-punts)
- Grote in 3 regels leesbare LCD grafische display met witte achtergrondverlichting
- Uitklapbaar eindstuk voor het meten vanuit hoeken
- Geheugenfunctie voor de laatste 20 metingen
- IP54 water- en stofbestendig
- Automatische uitschakeling en alarmsignaal bij lage batterijcapaciteit
- Metrische units voor 'alleen meten'



Omschrijving	Afmetingen [Buitenkant] (h x b x l) (mm)	Meetbereik (m)	Aantal	Bestelhoeveelheid	Artikelnummer	EAN-code
50 m Laserafstandsmeter	119 x 40 x 32	0.05 - 50	1	1	4933447700	4002395006540

Digitale waterpassen



- PINPOINT-meettechnologie biedt lagen van informatie, waaronder numerieke, grafische, kleur- en audiogegevens voor geavanceerde leesbaarheid.
- Met de PIN-modus kan de gebruiker elk doel binnen 360° vergrendelen voor het repliceren van metingen of het vinden van een specifieke meting
- Aangedreven door REDLITHIUM™ USB oplaadbare accu
- tot 2x hogere nauwkeurigheid
- Eenvoudige menu selectie voor snelle instelling: modus, gevoeligheid, tolerantie, vermogen en taal
- Tolerantie kan worden aangepast voor precisie, standaard en ruw werk
- IP65-classificatie beschermt tegen vuil op de bouwplaats
- Nauwkeurig tot: 0°, 90° / 0,03° en 1° -89°/0,10°
- Duurzaam, volledig metalen hanggat voor eenvoudig opbergen



Omschrijving	Lengte (cm)	Handgrepen	Aantal	Bestelhoeveelheid	Artikelnummer	EAN-code
digitale waterpas 60 cm	60	0	1	1	4933471978	4058546298777
digitale waterpas 120 cm	120	2	1	1	4933471979	4058546298784

Digitale hoekmeter

- Real-time metingen voor snellere metingen en om tijd te besparen door onnodige vertragingen op het scherm te verminderen
- Eenvoudige digitale navigatie met een automatisch roterend LCD-scherm
- Hoekhulp pijlen die naar de dichtstbijzijnde 90 graden wijzen om snel een hoek te vinden
- Automatische uitschakeling spaart de batterij
- Hold-modus om de huidige meetwaarde vast te zetten op het scherm
- Magneet voor stevige bevestiging op metalen oppervlakken voor een hogere productiviteit
- Compact ontwerp voor lichtgewicht en handig gebruik
- Nauwkeurigheid ±0,1° bij 0° en 90°; ±0,2° tussen 1° en 89°
- Inclusief een zachte draagtas voor eenvoudig en handig opbergen en 2x AAA-batterijen



Omschrijving	Bestelhoeveelheid	Aantal	Artikelnummer	EAN-code
Digitale hoekmeter	1	1	4932493656	4058546485276

Uitschuifbare waterpas



- Meet tot elke lengte van 200 cm - 366 cm met lasergeëtste metingen
- SHARPSITE™ libel technologie verbetert de leesbaarheid van de libel
- Versterkte interne componenten beschermen de waterpas tegen schade of slijtage
- Precisie gefreesd meetoppervlak zorgt voor nauwkeurigheid in alle werkposities
- Nauwkeurig tot 0,029 ° (0,0005 ° / in, 0,5 mm / m) In normale en omgekeerde positie
- Libel met hoog contrast, eenvoudig te reinigen met geoptimaliseerde zichtbaarheid
- Frame met volle grip voor verbeterde ergonomie bij metingen en transport
- Veilige verwijderbare afstandhouders



Omschrijving	Lengte (cm)	Handgrepen	Aantal	Bestelhoeveelheid	Artikelnummer	EAN-code
uitschuifbaar 200cm - 366cm	200 - 366	2	1	1	4932471355	4058546289836



REDSTICK™ Backbone box waterpassen



- Volledig metalen BACKBONE™ - zeer sterk, duurzaam frame
- SHARPSITE™ libeltechnologie verbetert de leesbaarheid van de libel
- Brede, duurzame handvaten voor comfort en transport
- Gefreesd oppervlak garandeert nauwkeurigheid in alle werkposities
- Hoog-contrast libelopbouw, makkelijk te reinigen en optimale leesbaarheid
- Schokbestendige, verwijderbare uiteinden beschermen het frame
- Uitstekende anti-slip voorkomt schuiven op de muur of op het meetoppervlak
- Duurzaam ophanggat voor eenvoudig opbergen
- Accuratie tot 0.029° (0.0005"/in, 0.5 mm/m) in normale en omgekeerde positie
- Versterkte „rare earth“ magneten voor maximale trekkracht



Duurzaam, versterkt metalen frame BACKBONE™



SHARPSITE™ libel technologie verbetert de leesbaarheid van de libel

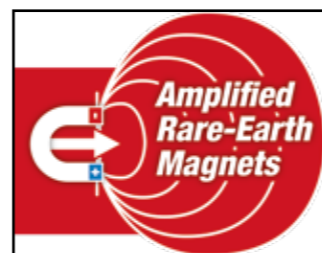

Versterkte "rare earth" magneten voor een maximale trekkracht (enkel bij magnetische waterpassen)



Omschrijving	Lengte (cm)	Handgrepen	Aantal	Bestelhoeveelheid	Artikelnummer	EAN-code
40 cm magnetisch	40	0	1	1	4932459061	4002395280322
60 cm magnetisch	60	0	1	1	4932459063	4002395280346
80 cm magnetisch	80	1	1	1	4932459065	4002395280360
100 cm magnetisch	100	0	1	1	4932459067	4002395280384
120 cm magnetisch	120	2	1	1	4932459069	4002395281008
180 cm magnetisch	180	2	1	1	4932459071	4002395281046
200 cm magnetisch	200	2	1	1	4932459073	4002395281060
240 cm magnetisch	240	2	1	1	4932459075	4002395281084
40 cm niet-magnetisch	40	0	1	1	4932459060	4002395280315
60 cm niet-magnetisch	60	0	1	1	4932459062	4002395280339
80 cm niet-magnetisch	80	1	1	1	4932459064	4002395280353
100 cm niet-magnetisch	100	0	1	1	4932459066	4002395280377
120 cm niet-magnetisch	120	2	1	1	4932459068	4002395280391
180 cm niet-magnetisch	180	2	1	1	4932459070	4002395281015
200 cm niet-magnetisch	200	2	1	1	4932459072	4002395281053
240 cm niet-magnetisch	240	2	1	1	4932459074	4002395281077
Einddoppen voor REDSTICK™ Backbone™ waterpassen			2	1	4932459680	4058546028527

REDSTICK™ Compact box waterpassen



- SHARPSITE™ libeltechnologie verbetert de leesbaarheid van de libel
- Compact en duurzaam frame
- Gefreesd oppervlak zorgt voor maximale nauwkeurigheid
- Hoog-contrast libelopbouw, makkelijk te reinigen en optimaal leesbaar
- Versterkte „rare earth“ magneten voor maximale trekkracht
- Accuratie tot 0.029° (0.0005"/in 0.5 mm/m) in normale positie
- Schokabsorberende rubberdoppen



Omschrijving	Lengte (cm)	Handgrepen	Aantal	Bestelhoeveelheid	Artikelnummer	EAN-code
40 cm magnetisch	40	0	1	1	4932459079	4002395281725
60 cm magnetisch	60	0	1	1	4932459081	4002395281749
80 cm magnetisch	80	0	1	1	4932459083	4002395281763
100 cm magnetisch	100	0	1	1	4932459085	4002395281787
120 cm magnetisch	120	0	1	1	4932459087	4002395282401
180 cm magnetisch	180	0	1	1	4932459089	4002395282425
40 cm niet-magnetisch	40	0	1	1	4932459078	4002395281718
60 cm niet-magnetisch	60	0	1	1	4932459080	4002395281732
80 cm niet-magnetisch	80	0	1	1	4932459082	4002395281756
100 cm niet-magnetisch	100	0	1	1	4932459084	4002395281770
120 cm niet-magnetisch	120	0	1	1	4932459086	4002395281794
180 cm niet-magnetisch	180	0	1	1	4932459088	4002395282418
Einddoppen voor de REDSTICK™ compact waterpas			2	1	4932459681	4058546028534

Slim box waterpassen



- 2 solide acrylic libellen, schok- en UV bestendig
- Gefreesd oppervlak tot 120 cm garandeert nauwkeurigheid in alle werkposities
- Schokabsorberende rubberen einddoppen
- Duurzaam ophanggat voor eenvoudig opbergen
- VPA certificaat voor nauwkeurigheid
- Nauwkeurig tot 0,029° (0,0005"/in, 0,5 mm/ m) in standaardpositie.



Omschrijving	Lengte (cm)	Aantal	Bestelhoeveelheid	Artikelnummer	EAN-code
20 cm magnetisch	20	1	10	4932478897	4058546361792
40 cm magnetisch	40	1	1	4932464854	4058546227999
60 cm magnetisch	60	1	1	4932464855	4058546228002
100 cm magnetisch	100	1	1	4932464856	4058546228019
180 cm magnetisch	180	1	1	4932464857	4058546228026
① Slim box waterpas 20 cm	20	1	10	4932472091	4058546324872
Slim box waterpas 40 cm	40	1	1	4932459090	4002395282432
Slim box waterpas 60 cm	60	1	1	4932459091	4002395282449
Slim box waterpas 80 cm	80	1	1	4932459092	4002395282456
Slim box waterpas 100 cm	100	1	1	4932459093	4002395282463
Slim box waterpas 120 cm	120	1	1	4932459094	4002395282470
Slim box waterpas 180 cm	180	1	1	4932459095	4002395282487
Slim box waterpas 200 cm	200	1	1	4932459590	4058546027629



I-beam waterpassen



- Lichtgewicht versterkt aluminium frame
- Magnetische rand maakt handvrij gebruik mogelijk bij het werken met metaal
- Nauwkeurig tot 0,029° (0,0005"/in, 0,5 mm/m) in normale en omgekeerde positie
- Pitch libel voor het gemakkelijk aflezen van 1 en 2 graden nauwkeurigheid
- Contrastrijke libel voor een maximale zichtbaarheid
- Schokdempende einddoppen



Omschrijving	Lengte (cm)	Handgrepen	Aantal	Bestelhoeveelheid	Artikelnummer	EAN-code
I-Beam level magnetic - 60 cm	60	1	1	1	4932478565	4058546347581
I-Beam level magnetic - 120 cm	120	2	1	1	4932478566	4058546347598
I-Beam level magnetic - 200 cm	200	2	1	1	4932478567	4058546347604

Block torpedo waterpas



- SHARPSITE™ libeltechnologie zorgt voor betere leesbaarheid van de libel
- 360° verstelbare libel - in positie vast te zetten voor transport in broekzak
- Versterkte „rare earth“ magneten voor extra trekkracht
- Versterkte libellen in acrylblok gegoten zorgen voor optimale leesbaarheid en duurzaamheid
- Gegoten aluminium frame bestand tegen alle werkomstandigheden
- Gefreesd meetoppervlak garandeert optimale nauwkeurigheid
- Voorzien van een opening voor ophangen met of zonder koord
- Nauwkeurig tot 0.029° (0.0005"/in 0.5 mm/m)



Omschrijving	Lengte (cm)	Aantal	Bestelhoeveelheid	Artikelnummer	EAN-code
Block torpedo waterpas	25	1	1	4932459096	4002395282494

REDCAST™ gegoten waterpassen



- 2 solide acrylic libellen, schok- en UV bestendig
- 2 HEAVY DUTY gietaluminium slagzones voor slagen tijdens het tegelwerk
- Standaard boordiameter maten in het frame van 5 tot 12 mm
- Gefreesd oppervlak garandeert optimale nauwkeurigheid
- Duurzaam hang-gat voor opbergen
- VPA certificaat voor nauwkeurigheid
- Nauwkeurig tot 0.029° (0.0005"/in 0.5 mm/m)



Omschrijving	Lengte (cm)	Aantal	Bestelhoeveelheid	Artikelnummer	EAN-code
REDCAST™ gegoten waterpas 60 cm	60	1	1	4932459098	4002395283118
REDCAST™ gegoten waterpas 80 cm.	80	1	1	4932459099	4002395283125

Billet Torpedo waterpas



- Versterkte „rare earth“ magneten voor maximale trekkracht
- Maximale zicht en leesbaarheid. Helling in 1/8" of 1/4" per voet in beide richtingen gemakkelijk te lezen
- Versterkte hoeken bieden maximale duurzaamheid
- Gemakkelijk meten over lasnaden van pijpen en andere materialen
- Geoptimaliseerd ontwerp van de V-groef voor stabiliteit op non-ferro buizen
- Lasergegraveerd gelinieerde rand voor snelle metingen op materiaal
- Slank, toelopend ontwerp voor gemakkelijk schuiven in en uit de zakken



Omschrijving	Lengte (cm)	Aantal	Bestelhoeveelheid	Artikelnummer	EAN-code
Billet torpedo waterpas	17	1	1	4932459097	4002395283101

Waterpas LED Torpedo

- 2 x LED-geïntegreerde extra goed zichtbare libellen zorgen voor perfecte afleesbaarheid in slechte lichtomstandigheden
- Contrasterende randen verhogen de zichtbaarheid van de libel
- Versterkte rare earth magneten voor maximale houdkracht
- Geoptimaliseerde werkrand met V-groef voor stabiliteit op buizen en leidingen
- Duurzaam aluminium frame voor zware omstandigheden op de bouwplaats
- Slank, taps toelopend ontwerp om gemakkelijk in en uit zakken en tassen te schuiven
- Nauwkeurig tot 0,029° (0,0005 "/ in, 0,5 mm/ m)



Omschrijving	Lengte (cm)	LED	Magnetic	Aantal	Bestelhoeveelheid	Artikelnummer	EAN-code
Waterpas LED Torpedo	23	Ja	3 - Zeldzame aardmagneten	1	1	4932498742	4058546526115

Waterpas Base Torpedo

- Contrasterende randen verhogen de zichtbaarheid van de libel
- 3 x extra goed zichtbare libellen voor betere leesbaarheid en nauwkeurigheid
- Versterkte rare earth magneten voor maximale houdkracht
- Geoptimaliseerde werkrand met V-groef voor stabiliteit op buizen en leidingen
- Duurzaam aluminium frame voor zware omstandigheden op de bouwplaats
- Slank, taps toelopend ontwerp om gemakkelijk in en uit zakken en tassen te schuiven
- Nauwkeurig tot 0,029° (0,0005 "/ in, 0,5 mm/ m)



Omschrijving	Lengte (cm)	Magnetic	Aantal	Bestelhoeveelheid	Artikelnummer	EAN-code
Base torpedo waterpas	25	3 - Zeldzame aardmagneten	1	1	4932498716	4058546525859

Zakwaterpas



- 360° verstelbare injectieflacon voor optimale leesbaarheid
- Blokkeermechanisme bestand tegen veelvuldig in en uit de zak halen
- Versterkte magneten zorgen voor maximale trekkracht
- V-groef voor eenvoudig gebruik op pijpen
- Gefreesde rand om nauwkeurigheid te waarborgen
- Compact formaat voor eenvoudig gebruik op de werkplek



Omschrijving	Lengte (cm)	Aantal	Bestelhoeveelheid	Artikelnummer	EAN-code
Mini waterpas	7,8	1	6	4932459597	4058546027698

Compact torpedo waterpas



- SHARPSITE™ Pitch libel voor eenvoudig aflezen van 1 en 2 graden toonhoogte
- Subcompact ontwerp voor het werken in krappe ruimtes
- Geoptimaliseerd V-groefontwerp voor stabiliteit op afgeronde oppervlakken
- Meten over laslijnen in buis en ander materiaal
- Versterkte zeldzame „rare earth“ magneten voor maximale houdkracht
- Nauwkeurig tot 0,029 ° (0,0005 "/ in, 0,5 mm / m)



Omschrijving	Lengte (cm)	Aantal	Bestelhoeveelheid	Artikelnummer	EAN-code
Compact torpedo	7,6	1	1	4932472122	4058546325183

Minibox waterpas



- Lichtgewicht aluminium boxprofiel past gemakkelijk in gereedschaps gordel of zak
- Solide acryl libel, schokbestendige- en UV bestendig
- Schokbestendige beschermdoppen aan uiteinden
- Nauwkeurig tot 0,029° (0,0005 "/ in, 0,5 mm/ m) in standaardpositie
- VPA certificaat op nauwkeurigheid



Omschrijving	Lengte (cm)	Aantal	Bestelhoeveelheid	Artikelnummer	EAN-code
Minibox waterpas 10 cm.	10	1	10	4932459100	4002395283446

Slaglijnmolen

- Extra vette lijnen - 2 mm dikke lijn voor maximale zichtbaarheid
- Planetair tandwielstelsel voor verhoogde duurzaamheid
- 4/1 overbrengingsverhouding voor snelle lijnterugtrekking
- Grote krijtopslag
- Eenvoudig bijvullen dankzij de extra grote snelle draaiopening
- Eenvoudig lijnzekeren dankzij de lijnvergrendeling



Omschrijving	Aantal	Bestelhoeveelheid	Artikelnummer	EAN-code
① Slaglijnmolen 30 m	1	1	4932471634	4058546295332
② Slaglijnmolen 45 m	1	1	4932471635	4058546295349
③ Slaglijnmolen vervangkoord 30 m	1	1	4932471636	4058546295356
Slaglijnmolen vervangkoord 45 m	1	1	4932471637	4058546295363

Slaglijnmolen smalle lijn

- 6:1 terugtrekverhouding voor snel terugtrekken van de lijn om de klus sneller te klaren
- Planetair tandwielstelsel voor meer duurzaamheid
- Verzonken handvatopslag voorkomt beweging van het handvat als het niet in gebruik is
- Lijnbreedte van 0,9 mm voor nauwkeurig werk en lijnlengte van 30 m
- Volledig metalen behuizing om het gereedschap te beschermen tegen de zwaarste werkomstandigheden
- Lage morslijn voor minimaal gemorst krijt, wat de opruimtijd verkort



Omschrijving	Kleur	Bestelhoeveelheid	Aantal	Artikelnummer	EAN-code
① Slaglijnmolen 30M smalle lijn incl. blauw krijt	Blauw	1	2	4932493814	4058546509743
② Slaglijnmolen 30M smalle lijn incl. rood krijt	Rood	1	2	4932498390	4058546522599

Slaglijnmolen dikke lijn

- 6:1 terugtrekverhouding voor snel terugtrekken van de lijn om de klus sneller te klaren
- Planetair tandwielstelsel voor meer duurzaamheid
- Verzonken handvatopslag voorkomt beweging van het handvat als het niet in gebruik is
- Lijnbreedte van 1,5 mm voor duidelijke zichtbaarheid en lijnlengte van 30 m
- Rubberen ommanteling op de behuizing voor betere grip en ter bescherming tegen de zwaarste omstandigheden op het werkerrein



Omschrijving	Kleur	Bestelhoeveelheid	Aantal	Artikelnummer	EAN-code
① Slaglijnmolen 30M dikke lijn incl. blauw krijt	Blauw	1	2	4932493815	4058546509750
② Slaglijnmolen 30M dikke lijn incl. rood krijt	Rood	1	2	4932498391	4058546522605

Winkelhaak

- Versterkt, dik aluminium frame ontworpen voor superieure duurzaamheid
- Lasergeëtste markeringen zorgen voor een superieure zichtbaarheid
- Precisie-scriptie-inkepingen voor eenvoudige markering
- Geanodiseerde oppervlaktecoating beschermt tegen slijtage en corrosie op de bouwplaats
- Algemene omzettingstabel
- Markeringen om te helpen bij het vinden van hoeken



Omschrijving	Lengte (cm)	Lengte (inch)	Aantal	Bestelhoeveelheid	Artikelnummer	EAN-code
Winkelhaak Metrisch (20 x 30 cm)	20 x 30	-	1	1	4932498718	4058546525873
Winkelhaak Imperial	40 x 60	-	1	1	4932472126	4058546325220
Winkelhaak Imperial	-	16 x 24	1	1	4932472125	4058546325213

Meetdriehoek metrisch 18 cm

- Precisie scriptie-inkepingen voor eenvoudige markering
- Hoge zichtbaarheid lasergeëtste markeringen
- Pijp-stut om te helpen bij het snijden van pijpmaterialen
- Verhoogde breedte voor een betere grip



Omschrijving	Lengte (cm)	Lengte (inch)	Aantal	Bestelhoeveelheid	Artikelnummer	EAN-code
Meetdriehoek Metrisch	18	-	1	1	4932472124	4058546325206
Meetdriehoek Imperial	30	-	1	1	4932498717	4058546525866
Meetdriehoek Imperial	-	7	1	1	4932472123	4058546325190



INKZALL™ markers

- Punt blijft langer scherp, zelfs onder druk stompt de punt niet af
- Duurzame punt van acryl is ideaal voor schrijven op ruw materiaal zoals OSB en beton
- Marker blijft schrijven, zelfs als de dop er langer dan 72 uur af is geweest
- Geschikt voor gebruik met beton, hout, metaal, triplex, OSB en kunststof
- Tevens geschikt voor natte, geoliede, stoffige en roestige oppervlakken
- Snelle droogtijd - vermindert de kans op vegen op PVC en metalen oppervlakken
- Slank ontwerp voor gebruik in krappe ruimtes
- Robuuste clip - gemakkelijk aan uw pet, broek of overall te bevestigen
- Gemakkelijk te openen dop voor gebruik met één hand
- Anti-rolontwerp - rolt niet van oppervlakken af

Omschrijving	Kleur	Punt	Aantal	Bestelhoeveelheid	Artikelnummer	EAN-code
① Marker met fijne punt (verpakt per 36 stuks)*	Zwart	1 mm	1	36	48223100	045242319473
② Marker met fijne punt (verpakt per 36 stuks)*	Rood	1 mm	1	36	48223170	045242355259
③ INKZALL™ marker*	Blauw	1mm	1	36	4932492126	4058546414931
④ INKZALL™ marker	Groen	1mm	1	36	4932492127	4058546414948
⑤ Marker met fijne punt en stylus	Zwart	1 mm	1	1	48223101	045242297436
⑥ INKZALL™ fine tip marker	Zwart	0.6 mm	4	1	48223154	045242479764
⑦ Kleurenmarkers Blauw, Rood, Groen, Zwart		1 mm	4	1	48223106	045242333585
⑧ Marker met beitelpunt	Zwart	1- 4,8 mm	1	1	48223103	045242333608

* Orders are only possible in master cartons (contains 36 x 48223100). Minum order quantity is 36 pcs (= 1 master carton). Order quantities greater than 36 pcs are to be ordered in multiples of 36 pcs (i.e. 72, 108, 144, 180...).

INKZALL™ markers met beitelpunt

- Marker blijft schrijven na 72+ uur zonder dop
- Kan worden gebruikt op natte, olieachtige, stoffige, roestige en puinoppervlakken
- Voor gebruik op beton, hout, metaal, multiplex, OSB en plastic
- Snelle droogtijd - minder vlekken op PVC en metalen oppervlakken
- Gemakkelijk leesbaar van een afstand vanwege de grote beitelpuntafmetingen

Omschrijving	Kleur	Punt	Aantal	Bestelhoeveelheid	Artikelnummer	EAN-code
① INKZALL™ zwarte beitelvormige marker L (3 stuks)	Zwart	6.2 mm	3	1	4932471554	4058546294533
② INKZALL™ zwarte beitel tip marker L	Zwart	6.2 mm	1	12	4932471555	4058546294540
③ INKZALL™ rode beitel tip marker L	Rood	6.2 mm	1	12	4932471556	4058546294557
④ INKZALL™ blauwe beitel tip marker L	Blauw	6.2 mm	1	12	4932471557	4058546294564
⑤ INKZALL™ zwarte beitel tip marker XL (1 pack)	Zwart	14.5 mm	1	1	4932471558	4058546294571
⑥ INKZALL™ zwarte beitel tip marker XL	Zwart	14.5 mm	1	12	4932471559	4058546294588
⑦ INKZALL™ rode beitel tip marker XL	Rood	14.5 mm	1	12	4932471560	4058546294595
⑧ INKZALL™ blauwe beitel tip marker XL	Blauw	14.5 mm	1	12	4932471561	4058546294601



INKZALL™ verf markers

- Markeringsmarker
- Duurzame acrylpunt voor zeer zware omgevingsomstandigheden: oppervlaktetemperatuur van -10° tot +145°
- Schrijft op oppervlakken waar traditionele markers slechter zichtbaar zijn
- Kan gebruikt worden op ruwe, vuile en vette oppervlakken.
- Voor gebruik op beton, zwarte pijp, aluminium, PVC, staal & roestvrij staal, rubber en banden
- Droogt binnen 10 seconden
- Water en UV bestendig
- Markeringen zijn goed zichtbaar tot 6 maanden
- Metalen behuizing voor duurzaamheid op de werkplaats
- Vrij van Xylene
- BELANGRIJK: Schud de marker met de dop erop. Verwijder de dop en beweeg de marker heen en weer tot de inkt in de punt stroomt



Omschrijving	Kleur	Aantal	Bestelhoeveelheid	Artikelnummer	EAN-code
① INKZALL™ vloeibare verfmarker	Geel	1	12	48223721	045242363377
② INKZALL™ vloeibare verfmarker	Wit	1	12	48223711	045242363360
③ INKZALL™ vloeibare verfmarker	Zwart	1	12	48223731	045242363384
④ INKZALL™ vloeibare verfmarker	Blauw	1	12	4932492144	4058546415112
⑤ INKZALL™ vloeibare verfmarker	Rood	1	12	4932492143	4058546415105



INKZALL™ markeerstiften

- Duurzame punt blijft langer scherp
- Geen vlekken, drukt niet door
- Niet-giftige inkt, ASTM D 4236 certificering
- Ideaal voor bouwkundige tekeningen, labels, kantoorpapier
- Anti-rol ontwerp voor betere grip op gladde oppervlakken
- Robuuste clip: de INKZALL™ markeerstiften kunnen op helm, broek, overalls geklemd worden
- Draagkoord opening voor het bevestigen van INKZALL™ markeerstiften aan de riem

Omschrijving	Aantal	Bestelhoeveelheid	Artikelnummer	EAN-code
① INKZALL™ markeerstift - geel	5	1	48223201	045242482573
② INKZALL™ markeerstift - kleur	5	1	48223206	045242482580

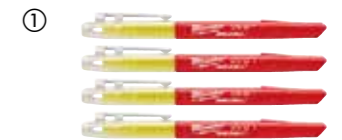

INKZALL™ markers met fijne punt

- Ca. 0,6 mm punt
- Dichtloop bestendig
- Voornaamste gebruiken: markeren van elektrische bedrading, aantekeningen op bouwplannen

Omschrijving	Kleur	Aantal	Bestelhoeveelheid	Artikelnummer	EAN-code
① INKZALL™ fine tip marker zwart	Zwart	4	1	48223164	045242479818
② INKZALL™ fine tip marker gekleurd	Zwart, Rood, Blauw	4	1	48223165	045242479825



Marker INKZALL met ultrafijne, lange punt voor diep bereik

NIEUW

- Deep Reach Design - voor markeringen op moeilijk bereikbare plaatsen, zoals geboorde gaten en elektriciteitskasten
- Acrylpenpunt, ideaal voor ruwe oppervlakken zoals OSB en beton
- Snelle droogtijd – minder vlekken op PVC en metalen oppervlakken
- De marker blijft schrijven na meer dan 72 uur zonder dop



Omschrijving	Aantal	Bestelhoeveelheid	Artikelnummer	EAN-code
Marker INKZALL met ultrafijne, lange punt voor diep bereik	1	1	4932501147	4058546624491

Marker INKZALL™ met dubbele punt

NIEUW

- 2-in-1-markering voor snel en eenvoudig wisselen tussen twee soorten punten zonder van marker te veranderen en ruimtebesparing in zak/gereedschapstas omdat er minder gereedschap nodig is
- Duurzame markeerstift die schrijft op beton, OSB en ruwe oppervlakken op bouwplaatsen
- Snelle droogtijd – minder vlekken op PVC en metalen oppervlakken
- De marker blijft schrijven na meer dan 72 uur zonder dop
- Beschikbare puntgroottes: Beitel/Fijn, Ultrafijn/Fijn



Omschrijving	Kleur	Punt	Aantal	Bestelhoeveelheid	Artikelnummer	EAN-code
Marker INKZALL™ met dubbele punt: beitel- en fijne punt	Zwart	Chiseled & Fine Pointa	1	1	4932501155	4058546624576
Marker INKZALL™ met dubbele punt: ultrafijne- en fijne punt	Zwart	Ultra-Fine Point/Fine Point	1	1	4932501154	4058546624569

SNIJ-HANDGEREEDSCHAP



FASTBACK™ universeel kantelmes

- Met één hand bedienbaar - het mes is met één hand open te klappen
- Geïntegreerd snijvlak - materiaal snijden zonder het mes uit te klappen
- Messnelwisselsysteem - snel messen verwisselen zonder hulpgereedschap
- Geschikt als draadstripper - hierdoor geen extra draadstriptang nodig
- Superslank ontwerp - gemakkelijk in de broekzak op te bergen
- Riemclip - gemakkelijk aan de broekriem te bevestigen



Omschrijving	Aantal	Bestelhoeveelheid	Artikelnummer	EAN-code
① FASTBACK™ klapmes compact	1	1	4932471356	4058546289843
② FASTBACK™ Universeel kantelmes	1	6	4932471357	4058546289850
③ FASTBACK™ klapmes met blad magazijn	1	1	4932471358	4058546289867

FASTBACK™ 5 in 1 vouwmes

- Roestvrij stalen blad
- Liner lock beveiligd het mes in de open positie
- Gedeeltelijk gekarteld voor veelzijdigheid, waardoor het gemakkelijker is om materiaal te doorboren en te verscheuren
- Vouwmes bevat uitklapbare 1/4" bithouder samen met een omkeerbare PH2 en sleufbit
- Ingebouwde flesopener voor extra functionaliteit
- Duurzame riemclip die het scheuren van zakken beperkt
- Lanyard gat voor eenvoudige bevestiging aan de MILWAUKEE® lanyards voor gebruik op hoogte



Omschrijving	Aantal	Bestelhoeveelheid	Artikelnummer	EAN-code
FASTBACK™ 5 in 1 vouwmes	1	1	4932492454	4058546418212

FASTBACK™ 6 in 1 zakmes

- 1/4" Hex bithouder met PH2 en SL5.5
- Met één hand te bedienen - het mes is met één hand open te klappen voor gemakkelijke bediening
- Gereedschapsloze messenwissel. Minder tijdsverlies voor het wisselen van messen
- Geschikt als draadstripper - u hoeft hierdoor geen aparte draadstriptang aan te schaffen
- Riemclip - gemakkelijk aan de broekriem te bevestigen
- Geïntegreerde flesopener

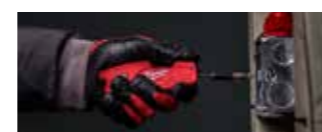

Omschrijving	Aantal	Bestelhoeveelheid	Artikelnummer	EAN-code
FASTBACK™ 6 in 1 zakmes	1	1	4932478559	4058546347529

FASTBACK™ zakmes

- Druk en flip om met één hand te openen
- Roestvrijstalen mes
- Piercing punt voor gecontroleerd piercen en snijden
- Liner lock blokkeert het mes in de open stand
- Gat voor ophangkoord
- Draadvormige riemclip voor snel gebruik zonder beschadiging van kledij
- Compact model, gemakkelijk mee te nemen in de broekzak

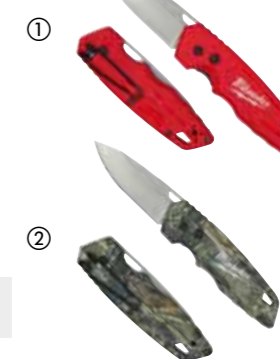

Omschrijving	Aantal	Bestelhoeveelheid	Artikelnummer	EAN-code
① FASTBACK™ vouwmes	1	1	48221990	045242296842
② FASTBACK™ Camo vouwmes	1	1	4932492375	4058546417420

Compact zakmes

- Compact formaat om in de zak te dragen
- Herscherpbaar roestvrijstalen mes
- De scherpe punt maakt het mogelijk om gecontroleerd te perforeren en soepel te snijden
- Liner lock zet het blad vast in de open positie
- Lanyard gat



Omschrijving	Aantal	Bestelhoeveelheid	Artikelnummer	EAN-code
① Compacte zakmes	1	1	4932478560	4058546347536
② Toonbankdisplay voor het compacte zakmes	1	10	4932492661	4058546414115

Mes met vast blad

- Het mes met vast blad is ontworpen voor optimale scherptebehoud en duurzaamheid
- 4" (101 mm) roestvrijstalen mes, geoptimaliseerd om langer scherp te blijven
- Volledig metalen basis zorgt voor duurzaamheid
- Ergonomische handgreep biedt veilige en comfortabele grip
- Sleutelkoordgat voor eenvoudige vastbinden
- Duurzame gegoten huls met riemclip voor snelle toegang



Omschrijving	Aantal	Bestelhoeveelheid	Artikelnummer	EAN-code
Mes met vast blad	1	1	4932464828	4058546227739

Mes Hawkbill met gekromd vast blad

- Het Hawkbill mes met gekromd vast blad is ideaal voor het strippen van draad en kabel
- Roestvrijstalen mes is geoptimaliseerd om langer scherp te blijven
- Volledig metalen basis zorgt voor duurzaamheid bij zwaar snijwerk
- Ergonomisch handvat, ontworpen voor comfortabel gebruik, ook met handschoenen
- Lanyard gat voor eenvoudig vastbinden
- Duurzame gegoten huls met riemclip



Omschrijving	Aantal	Bestelhoeveelheid	Artikelnummer	EAN-code
Mes Hawkbill met gekromd vast blad	1	1	4932464829	4058546227746

HARDLINE™ zakmessen

- Premium D2 stalen mes is bestand tegen corrosie, slijtvast en blijft lang scherp
- De scherpe punt maakt het mogelijk om gecontroleerd te perforeren en soepel te snijden
- Flip opening met lagersysteem: kan met 1 hand geopend worden
- Stalen frame vergrendeling blokkeert het mes in open positie
- Nylon handvat met roestvrij staal
- Liner lock beveiligd het mes in de open positie
- Lanyard gat voor eenvoudige bevestiging aan de MILWAUKEE® lanyards voor gebruik op hoogte
- Omkeerbare riemclip voor links en rechts dragen
- Beschikbare maten voor gladde messen: 64 mm, 75 mm en 89 mm
- Beschikbare maten voor gekartelde messen: 75 mm

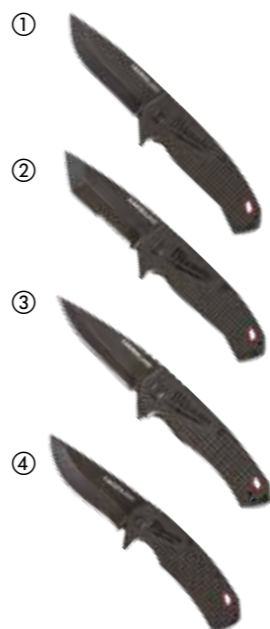

Omschrijving	Bladtype	Aantal	Bestelhoeveelheid	Artikelnummer	EAN-code
① HARDLINE™ zakmes 75 mm - glad	Effen	1	1	48221994	045242477043
② HARDLINE™ zakmes 75 mm gekarteld	Gekarteld	1	1	48221998	045242359165
③ HARDLINE™ zakmes 64 mm - glad	Glad	1	1	4932492452	4058546418199
④ HARDLINE™ zakmes 89 mm - glad	Glad	1	1	4932492453	4058546418205

HARDLINE™ mes met vast blad

- 5" (127 mm) AUS-8 stalen mes zorgt ervoor dat het blad langer scherp blijft, waardoor de gebruiker minder hoeft te slijpen
- Een volledig metalen basis zorgt voor duurzaamheid bij zwaar snijwerk
- Gegoten handvat voor een stevige veilige grip en een sleutelkoordgat
- Duurzame multi-positie schede voor flexibele draagopties en snelle toegang



Omschrijving	Aantal	Bestelhoeveelheid	Artikelnummer	EAN-code
HARDLINE™ mes met vast blad	1	1	4932464830	4058546227753

Mes met vast lemmet

- Gebruiksklaar vast mes voor een gemakkelijkere en snelste toegang tot het mes
- Wisselen zonder gereedschap: bespaart tijd bij het wisselen van messen. Duimschroefmechanisme maakt het mogelijk om het mes snel en zonder extra gereedschap te verwisselen
- De mesopslag houdt maximaal 5 messen handig in de handgreep
- Gereedschapskoordgat voor eenvoudig vastbinden
- Heavy Duty: duurzame volledig metalen behuizing



Omschrijving	Aantal	Bestelhoeveelheid	Artikelnummer	EAN-code
Mes met vast lemmet	1	1	4932471361	4058546289898

Snijmes met inschuifbaar blad

- Zijschuifactering van het mes - voorkomt dat het mes onnodig aan slijtage wordt blootgesteld
- Volledig metalen behuizing met rubberen overmold voor meer duurzaamheid, comfort en minder uitglijden van de hand
- Gereedschaploze messenwissel: Bespaart tijd bij het wisselen van messen
- Ingebouwd magazijn - magnetische houder voor 5 extra messen
- Lanyardgat voor eenvoudige bevestiging aan de MILWAUKEE® lanyards voor gebruik op hoogte



Omschrijving	Aantal	Bestelhoeveelheid	Artikelnummer	EAN-code
① Compact Snijmes met universeel inschuifbaar blad	1	1	4932492379	4058546417468
② Schuifmes	1	1	4932492378	4058546417451

Zelfterugtrekkend veiligheidsmes met universeel blad

- Zelfterugtrekkend mechanisme: trekt het mes terug wanneer de knop wordt losgelaten. Ingebouwd magazijn biedt ruimte aan 5 messen in het handvat
- Dankzij het duim-schroefmechanisme zijn messen gemakkelijk te verwisselen zonder gereedschap
- HEAVY DUTY ontwerp - duurzame volledig metalen body



Omschrijving	Aantal	Bestelhoeveelheid	Artikelnummer	EAN-code
Zelfterugtrekkend veiligheidsmes met universeel blad	1	1	4932471360	4058546289881

Kniptang klein

- Schuine kop voor betere toegang tot krappe ruimtes
- Inductiegeharde snijkanten voor consistent, precies snijden door dunne draden en kabelbinders
- Veerbelaste handgreep voor maximale efficiëntie en minder vermoeide handen tijdens het gebruik van het gereedschap
- Roestbescherming verlengt de levensduur van gereedschap door corrosie te verminderen
- Ergonomisch handvat met comfortgrepen die niet afbladderen



Omschrijving	Aantal	Bestelhoeveelheid	Artikelnummer	EAN-code
Kniptang klein	1	1	4932499024	4058546528935

Reserve universele messen (5 stuks)

- In ijzercarbide gegoten metaal voor langere levensduur
- Geoptimaliseerde snijhoekgeometrie voor scherpte
- Extra snijvlak voor zuivere sneden
- Mesjes zijn optimaal beschermd en gemakkelijk toegankelijk vanuit een opbergbox

Omschrijving	Totale lengte (mm)	Hoogte (mm)	Aantal	Bestelhoeveelheid	Artikelnummer	EAN-code
① Universele schuifmessen	62	19	50	1	48221950	045242344444
② Reserve universele	62	19	50	1	48221905	045242268061
③ Reserve universele veiligheidsmessen (5 stuks)	62	19	5	1	48221934	045242286942



Schuifmessen

- Metalen vergrendeling* voor maximale duurzaamheid en langere levensduur
- Vergrendeling met snelheidsdraad* voor een snellere bladafstelling
- Auto-lock schuif** voor een snellere bladafstelling
- Handige zakclip** om messegmenten gemakkelijk af te breken
- Rubberen handvat biedt een stevige antislip grip en is acetonbestendig
- IJzercarbide snijblad voor langere levensduur, extra scherpte en perfecte afwerking

Omschrijving	Bladbreedte (mm)	Aantal mespunten	Aantal	Bestelhoeveelheid	Artikelnummer	EAN-code
① Veiligheids snijmes 9 mm	9	13	1	1	48221960	045242296811
② Veiligheids snijmes 18 mm	18	8	1	1	48221961	045242296798
③ Veiligheids snijmes 25 mm	25	7	1	1	48221962	045242296828

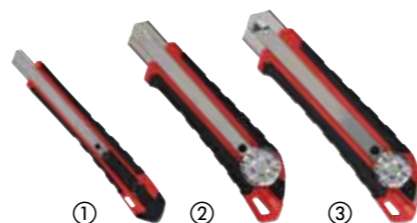

Mesjes voor schuifmessen

- Robuuste herbruikbare opslagdispenser met gemakkelijke toegang tot de messen
- Geoptimaliseerde snijhoekgeometrie voor méér scherpte en hogere snijprecisie
- IJzercarbide metaal voor langere levensduur
- Nauwkeurige snijhoeken voor uiterst zuivere sneden

Omschrijving	Bladbreedte (mm)	Aantal mespunten	Aantal	Bestelhoeveelheid	Artikelnummer	EAN-code
① Schuifmesjes 9 mm	9	13	10	1	4932480106	4058546403911
② Schuifmesjes 18 mm	18	8	10	1	4932480107	4058546403928
③ Schuifmesjes 25 mm	25	7	10	1	4932480108	4058546403935

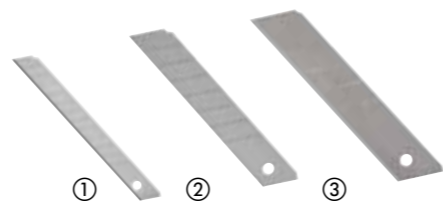

Compacte messenslijper

- Drie slijpstijlen voor het slijpen van zwaardere, lichtere en gekartelde messen
- Vingerlusgat voor gemakkelijker vasthouden en meer controle
- Een magneet voor handig opbergen
- ID-markeringen met hoog contrast aan de voor- en achterkant voor betere leesbaarheid
- Veelzijdig gebruik voor messen en scharen
- Trekkkoordgat voor eenvoudige bevestiging aan de MILWAUKEE® veiligheidslijn voor gebruik op hoogte.

Omschrijving	Aantal	Bestelhoeveelheid	Artikelnummer	EAN-code
Compacte messenslijper	1	6	4932478562	4058546347550



PVC zaag

- Volledig metalen handgreep voor onovertroffen duurzaamheid
- Tot 10x sneller verwisselen van zaagbladen zonder hulpwerktuigen
- Met rubber beklede handgreep voor prettiger werken
- Compact ontwerp

Omschrijving	Aantal	Bestelhoeveelheid	Artikelnummer	EAN-code
PVC zaag	1	1	4932500075	4058546572396
PVC zaag - reservezaagblad	1	1	4932500042	4058546572068



Metaalzaag compact

- Tot 10x sneller verwisselen van zaagbladen zonder hulpgereedschap
- Compact ontwerp, ideaal voor gebruik in krappe ruimtes
- Verstelbare bladlengte voor het gemakkelijker zagen van rechte, nauwkeurige sneden
- Met rubber beklede softgrip voor prettiger werken
- Geschikt voor zaagbladen met 12" opname
- Geleverd met 10" / 24 Tpi zaagblad

Omschrijving	Aantal	Bestelhoeveelheid	Artikelnummer	EAN-code
Metaalzaag compact	1	1	4932500041	4058546572051



Handzaag inklapbaar

- Vergroot handvatuiteinde voor een gemakkelijker en comfortabelere inval
- Geschikt voor alle 150mm SAWZALL™ bladen en compatibel met alle SAWZALL™ reciprozaagbladen
- Gereedschaploze meswissel
- Inklapbaar blad om makkelijker en veiliger op te bergen
- Geleverd met een 8 TPI, 150 mm blad
- Trekkkoordgat voor eenvoudige bevestiging aan de MILWAUKEE® veiligheidslijn voor gebruik op hoogte.

Omschrijving	Bladlengte (mm)	Aantal	Bestelhoeveelheid	Artikelnummer	EAN-code
Handzaag inklapbaar	150	1	1	4932492812	4058546476830



Metaalzaag beugel Hacksaw

- Robuuste metalen frame, ondersteunt méér kracht (25,000 PSI/250 lbs)
- Rubberen handgreep voor betere grip en prettiger werken
- Ingebouwd magazijn voor extra zaagbladen
- Geleverd met 12" / 24 Tpi zaagblad

Omschrijving	Aantal	Bestelhoeveelheid	Artikelnummer	EAN-code
Metaalzaag beugel Hacksaw	1	1	48220050	045242362226
Hacksaw/metaalzaag vervangbladen	10	5	4932493923	4058546510831



Schrobzaag

- 150mm zaagblad voor pleister / gipsplaat. Extra sterk, dikker zaagblad - ideaal voor invalzagen
- Corrosiebestendig door speciale coating
- Ingebouwde gaten: Biedt de gebruiker de mogelijkheid om gaten snel te vergroten of ruwe randen glad te maken



Omschrijving	Aantal	Bestelhoeveelheid	Artikelnummer	EAN-code
① Schrobzaag	1	1	4932479783	4058546375775
② Drywall kit (2 stuks)	2	1	4932479784	4058546375782

Jobsite scharen

- IJzercarbide snijhoek voor maximale duurzaamheid - langere levensduur vergeleken met roestvrijstaal
- Verchroomde snijvlakken voor maximale bescherming tegen roest
- Volledig metalen handvat ter bescherming tegen vallen en breken van het handvat
- Boutvergrendeltechnologie - voorkomt dat de bladen van de schaar losgaan voor nauwkeurig knippen
- Royale lussen handgreep voor gebruik met werkhandschoenen
- Wijsvingergroef voor extra comfort
- Dankzij gelaserde liniaalmarkeringen aan de snijrand meten en knippen in één keer
- Jobsite offset scharen met micro-gekartelde bladen voor maximale duurzaamheid en betere grip
- Scharen met 60° kop maakt het mogelijk om uw hand boven het te knippen materiaal te houden



Omschrijving	Totale lengte (mm)	Bladlengte (mm)	Gewicht (g)	Aantal	Bestelhoeveelheid	Artikelnummer	EAN-code
① Schaar Jobsite recht	230	95	180	1	1	4932479409	4058546372033
② Schaar jobsite Offset	240	115	230	1	1	4932479410	4058546372040

Elektricienschaar

- Kabelsnijgroef voor makkelijker knippen
- Afgeronde groef voor gemakkelijk draad strippen
- Kabelkrimper voor krimpen tot 6mm
- Met de verstelbare aandraaischroef kan de gewenste weerstand worden ingesteld
- Handige gereedschapshouder voor eenvoudig opbergen



Omschrijving	Aantal	Bestelhoeveelheid	Artikelnummer	EAN-code
Elektricienschaar	1	1	4932478620	4058546348137

Blikscharen

- Speciale groeven voor duim en wijsvinger voor méér comfort, bovendien knipt u met gemak door plaatstaal met minder risico uzelf te verwonden
- Gekartelde snijhoeken ter voorkoming van wegslijpen tijdens knippen
- Minder vermoeidheid aan handspieren bij knippen van dikkere materialen dankzij ontwerp met hefboomactie
- Torsieverbiedende bek voor sneller knippen en minder vermoeidheid tijdens knippen
- Verchroomde snijranden (extra gehard tot 65 HRC) voor optimale corrosiebescherming
- Knipkop vervaardigd van gesmeed, gelegeerd staal voor maximale materiaalsterkte
- Schaar met één hand te vergrendelen voor optimaal gebruiksgemak - snel openen en sluiten
- Speciale scharniervorm - voorkomt dat de schaar vastloopt in het geknipte materiaal
- Drievoudige kniprichtingidentificatie - aan de kop, handgreep en door kleurcodering handgreep
- Ergonomische en duurzame grepen voor extra comfort en langere levensduur
- Geschikt voor kort, recht en gebogen knipwerk. Ideaal voor knippen met smalle radius/kerfsneden
- Offset blikscharen - geschikt voor lang en continu recht of gebogen knipwerk. 45° offset houdt uw hand weg van het te knippen materiaal
- Extra lange blikscharen - geschikt voor langer en rechter knipwerk in één keer

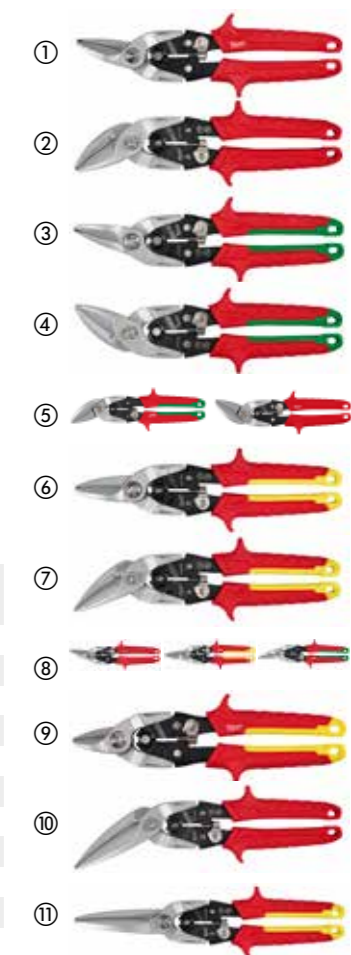

Omschrijving	Kleur	Aantal	Bestelhoeveelheid	Artikelnummer	EAN-code
① Blikschaar links	Rood	1	1	4932499011	4058546528805
② Blikschaar gebogen links	Rood	1	1	4932499013	4058546528829
③ Blikschaar rechts	Groen	1	1	4932499014	4058546528836
④ Blikschaar gebogen rechts	Groen	1	1	4932499016	4058546528850
⑤ Blikschaarsset gebogen (2-delig)	-	2	1	4932499017	4058546528867
⑥ Blikschaar recht	Geel	1	1	4932499018	4058546528874
⑦ Blikschaar gebogen recht	Geel	1	1	4932499019	4058546528881
⑧ Blikschaarsset (3-delig)	-	3	1	4932499020	4058546528898
⑨ Blikschaar Bulldog recht	Geel	1	1	4932499010	4058546528799
⑩ Blikschaar lang gebogen	Geel	1	1	4932499022	4058546528911
⑪ Blikschaar lang recht	Geel	1	1	4932499021	4058546528904



Buissnijder mini voor koper

- Eigen aanpassingsmechanisme
- Verchroomde wieltjes voor extra duurzaamheid, verhoogde prestaties en eerste klas roestbescherming
- Gemakkelijk met één hand bedienbare knop zorgt voor snellere bijstelling
- Compact ontwerp voor werken op plaatsen met weinig ruimte



Omschrijving	Max. snijcapaciteit in koperen buis (mm)	Aantal	Bestelhoeveelheid	Artikelnummer	EAN-code
Buissnijder mini voor koper 15 mm	3 - 15	1	1	48229250	045242521210
Buissnijder mini voor koper 22 mm	3 - 22	1	1	48229258	045242521258
Buissnijder mini voor koper 28 mm	3 - 28	1	1	48229251	045242521227



Buissnijder voor koper

- Buissnijder voor koper - ontworpen voor rechter en schoner snijden
- 4 snijwielenontwerp zorgt voor accuraat snijden en voorkomt wegglijden
- verchromde rolwielen voor extra duurzaamheid, verhoogde prestaties en een eerste klas roestbescherming
- Soepel bijstellingsmechanisme
- ingewerkte braamruimer voor snel en gemakkelijk afbramen
- Reserve snijwiel is bijgeleverd in het handvat



Omschrijving	Max. snijcapaciteit in koperen buis (mm)	Aantal	Bestelhoeveelheid	Artikelnummer	EAN-code
Buissnijder voor koper 29 mm	3 - 28	1	1	4932500077	4058546572419
Buissnijder voor koper 42 mm	3 - 42	1	1	4932500078	4058546572426
Buissnijder voor koper 67 mm	16 - 67	1	1	48229253	045242521241
Afbraampen reservemmes (3 stuks)		3	1	48224257	045242356263

Buissnijder voor roestvrijstaal/INOX

NIEUW

- Inox buissnijders met constante schommeling zijn ontworpen voor rechttere, schonere sneden
- 4 rollen ontwerp levert nauwkeurige sneden en voorkomt lopen
- Verchromde rollen voor extra duurzaamheid en langere prestaties bieden bescherming tegen roest
- Soepel verstelmecanisme
- Ingebouwde ontbramer maakt snel en eenvoudig ontbramen mogelijk
- Een reservewiel is geïntegreerd in de knop



Omschrijving	Max. zaagcapaciteit in roestvast staal (mm)	Aantal	Bestelhoeveelheid	Artikelnummer	EAN-code
Buissnijder voor roestvrijstaal/INOX 29 mm	3 - 29	1	1	4932499088	4058546529574
Buissnijder voor roestvrijstaal/INOX 42 mm	3 - 42	1	1	4932499089	4058546529581

Messen voor buissnijder

- Vervangbladen voor buissnijders



Omschrijving	Aantal	Bestelhoeveelheid	Artikelnummer	EAN-code
Buissnijder voor koper reservemessen (2 stuks)	2	1	48224256	045242356256

Afbraampen voor koper en kunststof

- Biedt eenvoudige afbraak van koperbuizen en kunststof
- Volledig metaal design voor extra duurzaamheid tijdens gebruik op de werkplaats
- Warmtebehandeling en met zwartoxide bedekt mes voor langere levensduur
- Een schuifbestendige clip zorgt voor gemakkelijke opslag in de zak van de gebruiker of in de tas voor snelle toegang



Omschrijving	Aantal	Bestelhoeveelheid	Artikelnummer	EAN-code
Afbraampen voor koper en kunststof	1	1	48224255	045242356249

Pijp afbrammers

- 40 Geharde en geslepen snijkanten zorgen voor een schone, braamvrije, installatieklare pijp
- Robuuste aluminium metalen behuizing biedt de hoogste duurzaamheid voor de zwaarste werkomstandigheden
- Richels aan de buitenkant voor een betere grip, zelfs met handschoenen
- Verhoogde veelzijdigheid bij het ruimen van alle standaard buismaterialen. Kunststof, kunststof,



Omschrijving	Bestelhoeveelheid	Aantal	Artikelnummer	EAN-code
Binnen-buiten afbramer 6-35 mm	1	1	4932493812	4058546509729
Binnen-buiten afbramer 10-54 mm	1	1	4932493813	4058546509736

Buiskniptang voor kunststof 25 mm

- Snijdt PEX, PB, MDP, PE, plastic elektrische leidingen, pneumatische buizen, plastic overloopbuis, rubberen slangen, siliconen slangen tot Ø25mm
- V-vormig blad maakt snel en recht snijden mogelijk; voorkomt pletten van materiaal
- Vervangbaar roestvrijstaal mes
- Robuuste constructie: Metalen kern van de kop tot de handgrepen voor een maximale levensduur
- Eenhandig vergrendelingsmechanisme, gereedschap blijft gesloten terwijl het in de buidel zit, maar gemakkelijk te openen
- Corrosiebestendige kop



Omschrijving	Buizen/Pijpen Ø (mm)	Aantal	Bestelhoeveelheid	Artikelnummer	EAN-code
Buiskniptang voor kunststof 25 mm	25	1	1	4932479407	4058546372019
Buiskniptang voor kunststof reservemmes	-	1	1	4932479408	4058546372026

Buiskniptang voor kunststof

- Duurzaam roestvrijstaal mes voor méér sneden
- Comfortabele handgreep zorgt voor hoogwaardig werkcomfort
- Snelle mesontgrendeling zorgt voor hogere werksnelheid
- Eénhands bedienbaar metalen slot
- Opening in de draagriem verhoogt de veiligheid op de werkplek
- Vervangbare bladen
- Geschikt voor: pvc, cpvc, pex, pp, pb, pvdf en pe.
- Verkrijgbare maten: 42 en 60 mm



Omschrijving	Buizen/Pijpen Ø (mm)	Aantal	Bestelhoeveelheid	Artikelnummer	EAN-code
Buiskniptang voor kunststof 42 mm	42	1	1	4932464172	4058546221171
① Buiskniptang voor kunststof 60 mm	63	1	1	4932464173	4058546221188
Buiskniptang voor kunststof 42 mm reservemmes		1	1	4932500046	4058546572105
② Buiskniptang voor kunststof 60 mm reservemmes		1	1	4932500047	4058546572112



Kabelkniptang

- Beste snijkwaliteit in z'n klasse door afgeschuinde snijkaken voor nauwkeurig en gemakkelijk doorsnijden van kabels
- Comfortabele handgrepen: liggen prettiger in de hand dan kunststof handgrepen
- Gesmeed ontwerp voor de beste duurzaamheid, zelfs in de meest barre werkomstandigheden
- Roestbestendig: zwarte oxide-afwerking voor optimale bescherming tegen corrosie



Omschrijving	Aantal	Bestelhoeveelheid	Artikelnummer	EAN-code
Kabelkniptang	1	1	48226104	045242356140

Boutenschaar

- Gesmede stalen messen voor een sterke en duurzame snijkant
- Comfortgrip grepen tegen trekken en afglijden
- Stelschroef voor blad zorgt voor hoge prestaties en een langere levensduur
- Gaten voor koord of lint



Omschrijving	Bladbreedte (mm)	Snijcapaciteit in HRC 31 materiaal (max. Ø mm)	Snijcapaciteit in HRC 48 materiaal (max. Ø mm)	Aantal	Bestelhoeveelheid	Artikelnummer	EAN-code
14", 350 mm boutenschaar	13	8	5	1	1	4932464827	4058546227722
24", 600 mm boutenschaar	13	11	8	1	1	4932464826	4058546227715



Uitschuifbare betonschaar

- POWERMOVE™-handgrepen kunnen worden uitgeschoven voor gemakkelijker zagen bij zware toepassingen
- Gesmede stalen messen voor een sterke en duurzame snijkant
- Draaibare kop voor hoekverstelling
- Comfortabele handgrepen zullen niet afbladderen of wegglijden



Omschrijving	Bladbreedte (mm)	Snijcapaciteit in HRC 31 materiaal (max. Ø mm)	Snijcapaciteit in HRC 48 materiaal (max. Ø mm)	Aantal	Bestelhoeveelheid	Artikelnummer	EAN-code
Uitschuifbare boutenschaar 14/18 - 350/450 mm	13	8	5	1	1	4932464850	4058546227951
Uitschuifbare boutenschaar 24/30 - 450/750 mm	13	11	8	1	1	4932464851	4058546227968



Metrische handtap met rechte spaangroef

NIEUW

- Nauwkeurig bewerkt voor het maken en repareren van schone, nauwkeurige schroefdraden
- Langdurige laserets voor duidelijke markeringen
- Zwarte oxide coating voor corrosiebestendigheid en koolstofstaal voor duurzaamheid
- Rechte tap met groef, ontworpen voor de meest gangbare schroefdraadtoepassingen



Omschrijving	Aantal	Bestelhoeveelheid	Artikelnummer	EAN-code
Metrische handtap met rechte spaangroef - M8 - 1.00 mm	1	1	4932500595	4058546618971
Metrische handtap met rechte spaangroef - M5 - 0.80 mm	1	1	4932500591	4058546618933
Metrische handtap met rechte spaangroef - M6 - 1.00 mm	1	1	4932500592	4058546618940
Metrische handtap met rechte spaangroef - M7 - 1.00 mm	1	1	4932500593	4058546618957
Metrische handtap met rechte spaangroef - M8 - 1.25 mm	1	1	4932500594	4058546618964
Metrische handtap met rechte spaangroef - M3 - 0.60 mm	1	1	4932500586	4058546618889
Metrische handtap met rechte spaangroef - M3 - 0.50 mm	1	1	4932500587	4058546618896
Metrische handtap met rechte spaangroef - M4 - 0.70 mm	1	1	4932500588	4058546618902
Metrische handtap met rechte spaangroef - M4 - 0.75 mm	1	1	4932500589	4058546618919
Metrische handtap met rechte spaangroef - M5 - 0.90 mm	1	1	4932500590	4058546618926
Metrische handtap met rechte spaangroef - M9 - 1.25 mm	1	1	4932500596	4058546618988
Metrische handtap met rechte spaangroef - M9 - 1.00 mm	1	1	4932500597	4058546618995
Metrische handtap met rechte spaangroef - M10 - 1.50 mm	1	1	4932500598	4058546619008
Metrische handtap met rechte spaangroef - M10 - 1.25 mm	1	1	4932500599	4058546619015
Metrische handtap met rechte spaangroef - M10 - 1.00 mm	1	1	4932500600	4058546619022
Metrische handtap met rechte spaangroef - M11 - 1.50 mm	1	1	4932500601	4058546619039
Metrische handtap met rechte spaangroef - M12 - 1.75 mm	1	1	4932500602	4058546619046
Metrische handtap met rechte spaangroef - M12 - 1.50 mm	1	1	4932500603	4058546619053
Metrische handtap met rechte spaangroef - M12 - 1.25 mm	1	1	4932500604	4058546619060
Metrische handtap met rechte spaangroef - M14 - 1.50 mm	1	1	4932500605	4058546619077
Metrische handtap met rechte spaangroef - M14 - 1.25 mm	1	1	4932500606	4058546619084
Metrische handtap met rechte spaangroef - M14 - 2.00 mm	1	1	4932500607	4058546619091

Metrische zeskant draadsnijmatrijzen

NIEUW

- Nauwkeurig bewerkt voor het maken en repareren van schone, nauwkeurige schroefdraden
- Langdurige laserets voor duidelijkere markeringen
- Zwarte oxide coating voor corrosiebestendigheid en koolstofstaal voor duurzaamheid
- Duidelijk gemarkeerde startzijde voor eenvoudiger instellen van de draadapplicatie
- Compatibel met MILWAUKEE® Hex-LOK™ 2-in-1 draaigreep



Omschrijving	Aantal	Bestelhoeveelheid	Artikelnummer	EAN-code
Metrische zeskant draadsnijmatrijzen M3 - 0.60 mm	1	1	4932500608	4058546619107
Metrische zeskant draadsnijmatrijzen M3 - 0.50 mm	1	1	4932500609	4058546619114
Metrische zeskant draadsnijmatrijzen M4 - 0.70 mm	1	1	4932500610	4058546619121
Metrische zeskant draadsnijmatrijzen M4 - 0.75 mm	1	1	4932500611	4058546619138
Metrische zeskant draadsnijmatrijzen M5 - 0.90 mm	1	1	4932500612	4058546619145
Metrische zeskant draadsnijmatrijzen M5 - 0.80 mm	1	1	4932500613	4058546619152
Metrische zeskant draadsnijmatrijzen M6 - 1.00 mm	1	1	4932500614	4058546619169
Metrische zeskant draadsnijmatrijzen M7 - 1.00 mm	1	1	4932500615	4058546619176
Metrische zeskant draadsnijmatrijzen M9 - 1.25 mm	1	1	4932500618	4058546619206
Metrische zeskant draadsnijmatrijzen M9 - 1.00 mm	1	1	4932500619	4058546619213
Metrische zeskant draadsnijmatrijzen M10 - 1.50 mm	1	1	4932500620	4058546619220
Metrische zeskant draadsnijmatrijzen M10 - 1.25 mm	1	1	4932500621	4058546619237
Metrische zeskant draadsnijmatrijzen M11 - 1.50 mm	1	1	4932500623	4058546619251
Metrische zeskant draadsnijmatrijzen M12 - 1.75 mm	1	1	4932500624	4058546619268
Metrische zeskant draadsnijmatrijzen M12 - 1.50 mm	1	1	4932500625	4058546619275
Metrische zeskant draadsnijmatrijzen M8 - 1.25 mm	1	1	4932500616	4058546619183
Metrische zeskant draadsnijmatrijzen M8 - 1.00 mm	1	1	4932500617	4058546619190
Metrische zeskant draadsnijmatrijzen M10 - 1.00 mm	1	1	4932500622	4058546619244
Metrische zeskant draadsnijmatrijzen M12 - 1.25 mm	1	1	4932500626	4058546619282
Metrische zeskant draadsnijmatrijzen M14 - 1.50 mm	1	1	4932500627	4058546619299

Tapspantang voor snijtappen en T-greep

NIEUW

- Het zeskantontwerp is compatibel met de Hex-LOK™ 2-in-1-draaigreep
- T-handgreep kan naar binnen of naar buiten worden geschoven, waardoor hij ook in krappe ruimtes kan worden gebruikt
- Voorste klemhouder voor tapmaten tot 1/4"
- Verzonken bek voor tapmaten 1/4" - 1/2"



Omschrijving	Aantal	Bestelhoeveelheid	Artikelnummer	EAN-code
Tapspantang voor snijtappen en T-greep	2	1	4932500628	4058546619305

Tap- en draadsnijset met handgreep + T-bar + spantang (3-delig)

NIEUW

- Hex-LOK™ 2-in-1-handgreep biedt gecontroleerd en soepel schroeven
- Hex-LOK™ 2-in-1-handgreep is compatibel met 1-inch zeskantmatrijzen en MILWAUKEE®-tapspantangen
- De verzonken bek van de tapspantang is geschikt voor tapmaten van 1/4"- 1/2", terwijl de voorste bek geschikt is voor tapmaten tot 1/4"
- De 2-in-1-handgreep is de meest veelzijdige oplossing voor het snijden van schroefdraad met tappen en snijplaten



Omschrijving	Aantal	Bestelhoeveelheid	Artikelnummer	EAN-code
Tap- en draadsnijset met handgreep + T-bar + spantang (3-delig)	3	1	4932500629	4058546619312

Metrische schroefdraadmeter 0.35-3.00 mm

NIEUW

- Precisie vervaardigde bladen voor nauwkeurige draadmetering
- 16 bladen voor verschillende draadmaten
- Ideaal voor het controleren van schroefdraadmaten voordat u schroefdraad snijdt



Omschrijving	Aantal	Bestelhoeveelheid	Artikelnummer	EAN-code
Metrische schroefdraadmeter 0.35-3.00 mm	1	1	4932500630	4058546619329

HEX-LOK 2-in-1 handgreep voor snijtappen en draadsnijmatrijzen

NIEUW

- Hex-LOK™ 2-in-1-handgreep is de meest veelzijdige schroefdraadoplossing voor het snijden van schroefdraad met tappen en snijplaten
- Hex-LOK™ 2-in-1-handgreep is compatibel met 1" zeskantmatrijzen en MILWAUKEE®-tapspantangen
- Hex-LOK™ 2-in-1-handgreepcompatibiliteit maakt eenvoudig in- en uitklikken mogelijk, zonder gereedschap matrijzen en spantangen te verwisselen
- Ergonomische greep voor ultiem gebruikscomfort
- Geoptimaliseerd gewicht voor maximale balans en controle
- Volledig metalen constructie voor extra duurzaamheid



Omschrijving	Aantal	Bestelhoeveelheid	Artikelnummer	EAN-code
HEX-LOK 2-in-1 handgreep voor snijtappen en draadsnijmatrijzen	1	1	4932500631	4058546619336

Metrische handtap & boorbit sets

NIEUW

- Nauwkeurig bewerkt voor het maken en repareren van schone, nauwkeurige schroefdraden
- Langdurige laserets voor duidelijkere markeringen
- Het THUNDERWEB-ontwerp van de boorbits wordt gekenmerkt door een conisch gevormde web die naar de achterkant van de boorbit dikker wordt
- Rechte tap met greef, ontworpen voor de meest gangbare schroefdraadtoepassingen



Omschrijving	Aantal	Bestelhoeveelheid	Artikelnummer	EAN-code
Metrische handtap M3 - 0,5 mm & 2,5 mm boorbit (2-delig)	2	1	4932500634	4058546619367
Metrische handtap M4 - 0,7 mm & 3,3 mm boorbit (2-delig)	2	1	4932500635	4058546619374
Metrische handtap M5 - 0,8 mm & 4,2 mm boorbit (2-delig)	2	1	4932500636	4058546619381
Metrische handtap M6 - 1,00 mm & 5,0 mm boorbit (2-delig)	2	1	4932500637	4058546619398
Metrische handtap M8 - 1,25 mm & 7,0 mm boorbit (2-delig)	2	1	4932500638	4058546619404
Metrische handtap M10 - 1,50 mm & 8,5 mm boorbit (2-delig)	2	1	4932500639	4058546619411
Metrische handtap M12 - 1,75 mm & 10,2 mm boorbit (2-delig)	2	1	4932500640	4058546619428
Metrische handtap M14 - 2,00 mm & 12,0 mm boorbit (2-delig)	2	1	4932500641	4058546619435

PACKOUT™ Tap- en snijset met Hex-LOK™ 2-in-1 hendel (38-delig)

- Hex-LOK™ 2-in-1 handgreep is de meest veelzijdige oplossing voor schroefdraadtappen en matrijzen
- Hex-LOK™ 2-in-1 handgreep is compatibel met 1" hex matrijzen & MILWAUKEE® tapspantang
- Hex-LOK™ 2-in-1 handgreep voor eenvoudig in- en uitklikken, gereedschapsloos wisselen
- Inclusief precisiebewerkte schroefdraadaccessoires en handgrepen voor de meest gangbare toepassingen
- Ontworpen voor gebruik in metalen materialen zoals zacht staal, messing en aluminium
- Hoog koolstof chroom lagerstaal voor duurzaamheid
- Tappen en matrijzen met zwarte oxidelaag voor corrosiebestendigheid



Omschrijving	Aantal	Bestelhoeveelheid	Artikelnummer	EAN-code
Metrische tap- en snijset PACKOUT™ met Hex-LOK™ 2-in-1 handgreep (38-delig)	38	1	4932498721	4058546525903

Tappen M3-0.50 mm, M4-0.70 mm, M4-0.75 mm, M5-0.80 mm, M5-0.90 mm, M6-1.00 mm, M7-1.00 mm, M8-1.00 mm, M8-1.25mm, M9-1.00 mm, M9-1.25 mm, M10-1.25 mm, M10-1.50 mm, M11-1.50 mm, M12-1.50 mm, M12-1.75 mm / 1" 00 mm, M9-1.25 mm, M10-1.25 mm, M10-1.50 mm, M11-1.50 mm, M12-1.50 mm, M12-1.75 mm / 1" Inbussleutel M3-0.50 mm, M4-0.70 mm, M5-0.80 mm, M5-0.90 mm, M6-1.00 mm, M7-1.00 mm, M8-1.00 mm, M8-1.25 mm, M9-1.25 mm, M10-1.25 mm, M10-1.50 mm, M11-1.50 mm, M12-1.50 mm, M12-1.75 mm / Spantang / T-sleutel / 0.35-3.00 mm metrische draadsteekmaat / Hex-LOK™ 2-in-1 Handgreep

Tap- en snijset (17-delig)

NIEUW

- Inclusief precisiebewerkte schroefdraadaccessoires en handgrepen voor de meest gangbare toepassingen
- Het THUNDERWEB-ontwerp van de boorbits wordt gekenmerkt door een conisch gevormd web dat dikker wordt naar de achterkant van de boor. Standaardboorbits hebben een constante dikte over de gehele lengte. Zelfs op het smalste punt is de THUNDERWEB-kern dikker dan die van een standaardboorbit.
- Tappen en matrijzen zijn gemaakt van chroomstaal met een hoog koolstofgehalte voor duurzaamheid.



Omschrijving	Aantal	Bestelhoeveelheid	Artikelnummer	EAN-code
① Tap- en snijset (17-delig)	17	1	4932498720	4058546525897

Tappen M3-0.50 mm, M4-0.70 mm, M5-0.80 mm, M6-1.00 mm, M8, 1,25 mm / 1" Hex matrijzen M3-0.50 mm, M4-0.70 mm, M5-0.80 mm, M6-1.00 mm, M8, 1,25 mm / Drill Bits 2,5 mm, 3,3 mm, 4,2 mm, 5,0 mm, 6,8 mm / T-greep / 1" Hex Matrijzenvoorraad

SLAG- EN SLOOP HANDGEREEDSCHAP



Koevoet met smalle klauw

- Dimpler zorgt voor eenvoudige nagelverwijdering met beperkte schade aan het oppervlak
- Laag profielklauw om de meest strakke nagels te bereiken

Omschrijving	Lengte (cm)	Aantal	Bestelhoeveelheid	Artikelnummer	EAN-code
9"/229 mm koevoet met smalle klauw	22.86	1	1	4932478249	4058546344269
10"/254 mm koevoet met smalle klauw	25.40	1	1	4932478250	4058546344276
12"/305 mm koevoet met smalle klauw	30.48	1	1	4932478251	4058546344283



Koevoet met brede klauw 254 mm

- Lage profielklauw om gemakkelijk tussen sierlijsten/plinten en wanden te kunnen schuiven
- Dimpler zorgt voor eenvoudige nagelverwijdering met beperkte schade aan het oppervlak

Omschrijving	Lengte (cm)	Aantal	Bestelhoeveelheid	Artikelnummer	EAN-code
10"/254 mm Koevoet met brede klauw	25.40	1	1	4932478252	4058546344290



Platte koevoet

- Afgeschuinde rand verbetert de hefboomwerking en de toegankelijkheid bij het trekken van nagels, tillen of wrikken
- Nagel/nietenltrekker verwijdert gemakkelijk nagels en nietjes zonder de vloer of de omringende materialen te beschadigen

Omschrijving	Lengte (cm)	Aantal	Bestelhoeveelheid	Artikelnummer	EAN-code
12"/305 mm Koevoet platte uitvoering	30.48	1	1	4932478253	4058546344306
15"/381 mm Koevoet platte uitvoering	38.1	1	1	4932478254	4058546344313
21" platte koevoet	53.3	1	1	4932492778	4058546476496



Breekijzer 450 mm

- Het duurzame 450 mm lange I-beam ontwerp biedt een hoge sterkte-gewichtsverhouding, waardoor een sterke hefboomwerking wordt geleverd met minder gewicht
- Het I-Beam ontwerp maakt het gemakkelijker vast te houden doordat de vingers meer grip hebben en het wegglijden wordt voorkomen

Lengte (cm)	Aantal	Bestelhoeveelheid	Artikelnummer	EAN-code
45	1	1	4932500678	4058546619800



NIEUW

Koevoet met smalle klauw 400 mm

- 63 mm brede sierlijstklauw om gemakkelijk tussen sierlijsten/plinten en muren te schuiven
- Trek dimpler voor het eenvoudig verwijderen van spijkers die diep in het hout zijn geslagen
- De totale lengte van 400 mm zorgt voor een grotere hefboomwerking
- Het geoptimaliseerde handvatontwerp is voorzien van een ergonomische rubberen overmold-greep om wegglijden te voorkomen en maximaal comfort en controle te bieden
- De handgreep zorgt voor schokdemping en vermindert trillingen aanzienlijk

Lengte (cm)	Aantal	Bestelhoeveelheid	Artikelnummer	EAN-code
40	1	1	4932500677	4058546619794



NIEUW

Klauwhamer Shockshield recht

- Shockshield grip vermindert piektrillingen
- Rechte klauw voor wrikken en sloopwerkzaamheden
- Magnetische spijkerhouder voor veiliger gebruik
- Zijspijker trekker
- I-beam handvat ontwerp is bestand tegen buigen bij toepassingen met wrikken
- Nauwkeurige balans voor betere beheersing



Omschrijving	Aantal	Bestelhoeveelheid	Artikelnummer	EAN-code
Klauwhamer Shockshield recht 450g	1	1	4932478653	4058546348465
Klauwhamer Shockshield recht 570g	1	1	4932478654	4058546348472

Klauwhamer Shockshield gebogen

- Shockshield grip vermindert piektrillingen
- Gebogen klauwhamer vermindert schade bij het trekken van spijkers
- Magnetische spijkerhouder voor veiliger gebruik
- Zijspijker trekker
- I-beam handvat ontwerp is bestand tegen buigen bij toepassingen met wrikken
- Nauwkeurige balans voor betere beheersing

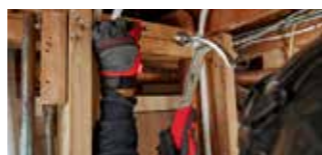

Omschrijving	Aantal	Bestelhoeveelheid	Artikelnummer	EAN-code
Klauwhamer Shockshield gebogen 450g	1	1	4932478655	4058546348489
Klauwhamer Shockshield gebogen 570g	1	1	4932478656	4058546348496

Klauwhamer Fiberglas gebogen

- Versterkt glasvezel handvat
- Overgegoten handvat voor betere grip en minder trillingen
- Gebogen klauwhamer vermindert schade bij het trekken van spijkers
- Magnetische spijkerhouder voor veiliger gebruik
- Nauwkeurige balans voor betere beheersing



Omschrijving	Aantal	Bestelhoeveelheid	Artikelnummer	EAN-code
Klauwhamer Fiberglas gebogen 450g	1	1	4932478657	4058546348502
Klauwhamer Fiberglas gebogen 570g	1	1	4932478658	4058546348519

Klauwhamer Hickory gebogen

- Hickory handvat voor weinig trillingen
- Gebogen klauwhamer vermindert schade bij het trekken van spijkers
- Magnetische spijkerhouder voor veiliger gebruik
- Nauwkeurige balans voor betere beheersing



Omschrijving	Aantal	Bestelhoeveelheid	Artikelnummer	EAN-code
Klauwhamer Hickory gebogen 450g	1	1	4932478659	4058546348526
Klauwhamer Hickory gebogen 570g	1	1	4932478660	4058546348533

Bankhamer Fiberglas

- Versterkt glasvezel handvat
- Overgegoten handvat voor betere grip en minder trillingen
- Versterkte verbinding tussen kop en steel voor extra duurzaamheid
- Nauwkeurige balans voor betere beheersing
- DIN 1041



Omschrijving	Aantal	Bestelhoeveelheid	Artikelnummer	EAN-code
Bankhamer Fiberglas 200g	1	1	4932478661	4058546348540
Bankhamer Fiberglas 300g	1	1	4932478662	4058546348557
Bankhamer Fiberglas 500g	1	1	4932478663	4058546348564
Bankhamer Fiberglas 800g	1	1	4932478664	4058546348571
Bankhamer Fiberglas 1000g	1	1	4932478665	4058546348588

Bankhamer Hickory

- Hickory handvat zorgt voor weinig trillingen
- Versterkte verbinding tussen kop en steel voor extra duurzaamheid
- Nauwkeurige balans voor betere beheersing
- DIN 1041



Omschrijving	Aantal	Bestelhoeveelheid	Artikelnummer	EAN-code
Bankhamer Hickory 200g	1	1	4932478666	4058546348595
Bankhamer Hickory 300g	1	1	4932478667	4058546348601
Bankhamer Hickory 500g	1	1	4932478668	4058546348618
Bankhamer Hickory 800g	1	1	4932478669	4058546348625
Bankhamer Hickory 1000g	1	1	4932478670	4058546348632

Glasvezel dwarspen hamer

- Langer handvat voor gecontroleerde slagen en extra kracht
- Versterkte overslagbescherming voor meer ondersteuning op het meest voorkomende storingspunt
- Zeer sterke glasvezelkern zorgt voor meer duurzaamheid en kracht
- Overmolding handgreep voor betere grip en minder trillingen
- Lanyard gat voor eenvoudige bevestiging aan de MILWAUKEE® lanyard voor gebruik op hoogte



Omschrijving	Aantal	Bestelhoeveelheid	Artikelnummer	EAN-code
1,13kg / 2.5 lbs glasvezel dwarspen hamer	1	1	4932498306	4058546521752
1,81kg / 4 lbs glasvezel dwarspen hamer	1	1	4932498308	4058546521776

glasvezel moker/hamer

- Langer handvat voor gecontroleerde slagen en extra kracht
- Versterkte overslagbescherming voor meer ondersteuning op het meest voorkomende storingspunt
- Zeer sterke glasvezelkern zorgt voor meer duurzaamheid en kracht
- Overmolding handgreep voor betere grip en minder trillingen
- Lanyard gat voor eenvoudige bevestiging aan de MILWAUKEE® lanyards voor gebruik op hoogte



Omschrijving	Aantal	Bestelhoeveelheid	Artikelnummer	EAN-code
1,13kg / 2.5 lbs glasvezel moker/hamer	1	1	4932498305	4058546521745
1,81kg / 4 lbs glasvezel moker/hamer	1	1	4932498307	4058546521769

Vuisthamer Fiberglas

- Duel Face veelzijdigheid: Ingefreesde zijde biedt extra grip en minimaliseert de beweging van deze zijde bij het slaan van beitels of grote nagels, de gladde zijde voorkomt schade aan aangeslagen voorwerpen
- Versterkte Overstrike Protection: Verhoogt de duurzaamheid op het meest voorkomende uitvalspunt
- Fiberglassteel met overgoten greep: Biedt duurzaamheid met verbeterde grip en comfort
- Lanyard gat: gemakkelijk voldoen aan de veiligheidsvoorschriften voor werken op hoogte



Omschrijving	Aantal	Bestelhoeveelheid	Artikelnummer	EAN-code
Vuisthamer Fiberglas 1360g	1	1	4932478255	4058546344320
0,91 kg / 2 lbs clubhamer	1	1	4932498304	4058546521738

Bolkophamer

- SHOCKSHIELD™ grip vermindert piektrillingen
- Nauwkeurige balans voor betere handling en controle
- I-Beam handvat constructie weerstaat buigen
- Sterke stalen kop voorkomt afbreken bij contact
- Duurzaam handvat met antislip ontwerp



Omschrijving	Gewicht (g)	Gewicht (oz)	Aantal	Bestelhoeveelheid	Artikelnummer	EAN-code
Bolkophamer 450g	450	16	1	1	4932492346	4058546417130
Bolkophamer 680g	680	24	1	1	4932492347	4058546417147

Terugslagvrije bolkophamer

- Nauwkeurig gebalanceerd ontwerp en met staal gevulde kop voor optimale controle
- Duurzame metalen oppervlakken die afbrokkelen bij contact voorkomen
- Met staal versterkt handvat voor verhoogde duurzaamheid
- Gegoten handvat voor meer controle en betere grip



Omschrijving	Gewicht (g)	Gewicht (oz)	Aantal	Bestelhoeveelheid	Artikelnummer	EAN-code
Terugslagvrije bolkophamer 450g	450	16	1	1	4932492348	4058546417154
Terugslagvrije bolkophamer 907g	907	32	1	1	4932492349	4058546417161

Terugslagvrije hamer

- Met staal gevulde kop voor meer terugslagvermindering en maximale impact
- Hoogwaardige bekleding voorkomt beschadiging van oppervlakken
- Nauwkeurig gebalanceerd ontwerp en overgegoten handvat voor meer controle en betere grip
- Met staal versterkt handvat voor verhoogde duurzaamheid



Omschrijving	Gewicht (g)	Gewicht (oz)	Aantal	Bestelhoeveelheid	Artikelnummer	EAN-code
Terugslagvrije hamer 790g	790	28	1	1	4932492350	4058546417178
Terugslagvrije hamer 1360g	1360	48	1	1	4932492351	4058546417185

Dakdekkershamer

NIEUW

- Gesmeed uit één stuk voor maximale duurzaamheid en een lange levensduur; verhoogde sterkte door het elimineren van zwakke punten
- Meer comfort en grip dankzij ergonomisch ontwerp
- Snelle en eenvoudige plaatsing van spijkers; voor bediening met één hand en minder risico op beschadiging van vingers



Omschrijving	Aantal	Bestelhoeveelheid	Artikelnummer	EAN-code
Dakdekkershamer 750 g	1	1	4932493655	4058546485269

Steekbeitels

- Volledig metalen kern voor maximale duurzaamheid
- Metalen slagkop voor een langere levensduur van het handvat
- Permanente maataanduidingen op de beitel en handvat voor snelle identificatie
- Bladopslag voor veilig vervoer of opslag



Omschrijving	Aantal	Bestelhoeveelheid	Artikelnummer	EAN-code
Steekbeitel 6 mm	1	1	4932479892	4058546376864
Steekbeitel 12 mm	1	1	4932479893	4058546376871
Steekbeitel 19 mm	1	1	4932479894	4058546376888
Steekbeitel 25 mm	1	1	4932479895	4058546376895
① Steeksleutel 32 mm	1	1	4932479896	4058546376901
② Steekbeitel Set (6,13,19,25 mm) (4-delig) 6mm, 12mm, 19mm, 25mm	4	1	4932479897	4058546376918



Koevoet

- I-Beam ontwerp voor verhoogde duurzaamheid
- Volledig metalen kern voor verbeterde duurzaamheid
- Hamerklare slagkop verbetert de hefboomwerking bij werken in krappe ruimtes
- Comfortabele Tri-Lobe handgrepen voor een betere grip
- Volledig verchroomde assen voor verhoogde duurzaamheid
- Gebogen klauwontwerp vermindert schade bij het trekken van nagels
- Verkrijgbare maten: 200 mm, 300 mm, 450 mm, 600 mm, 900 mm, 1000 mm.

Omschrijving	Aantal	Bestelhoeveelheid	Artikelnummer	EAN-code
① 200mm Koevoet	1	1	4932480595	4058546408800
② 300mm Koevoet	1	1	4932480596	4058546408817
③ 450mm Koevoet	1	1	4932480597	4058546408824
④ 600mm Koevoet	1	1	4932480598	4058546408831
⑤ 900mm Koevoet	1	1	4932480599	4058546408848
⑥ 1000mm Koevoet	1	1	4932480600	4058546408855
⑦ Koevoet set - 4 stuks 200 mm - 300 m - 450 mm - 600 mm	4	1	4932501195	4058546639112

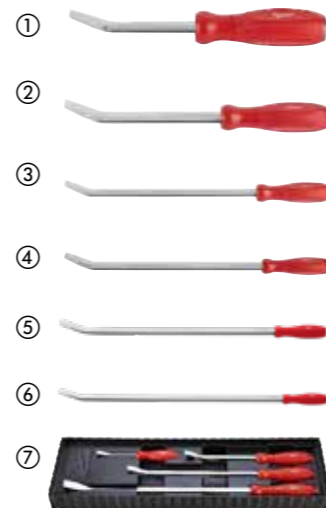

Hakenset

- Volledig metalen kern voor landurige duurzaamheid en bescherming tegen roest
- Verchroomde haak schachten verbeteren de corrosiebestendigheid en voorkomen roestvorming
- Comfortgreep handvat en precisieribbels verhogen gereedschapscontrole en gebruikerscomfort
- Leverbaar in een makkelijk toegankelijke opslaglade voor langdurige gereedschapsopslag
- Beschikbare hoeken: vlak, haak, 45° gebogen, 90° gebogen
- Beschikbare sets (inclusief opbergbakje): 4-delig en 8-delig

Omschrijving	Aantal	Bestelhoeveelheid	Artikelnummer	EAN-code
① Haak met rechte punt	1	1	4932480570	4058546408558
② Haak met gebogen punt	1	1	4932480571	4058546408565
③ Haak met gebogen punt 90 graden	1	1	4932480572	4058546408572
④ Haak met gebogen punt 45 graden	1	1	4932480573	4058546408589
⑤ Haakset gebogen schacht (4 delig)	4	1	4932480568	4058546408534
⑥ Haakset (8 delig)	8	1	4932480569	4058546408541

Haak met rechte punt, haak met gebogen punt 90 graden, haak met gebogen punt 45 graden, haak met gebogen punt, opbergbakje

HD Platte haak, HD 90° haak met gebogen punt, HD 45° gaden haak met gebogen punt, HD haak, HD haak met rechte punt, offsethaak, haak, opbergbakje



SCHROEVENDRAAIERS + HANDGEREEDSCHAP VOOR DE ELEKTRICIEN



Zeskant inbusleutels met comfortabele grip

- T-STRIKE™ biedt een slagkap ter bescherming van het gereedschap zelf en zorgt voor betere toegang tot afgeronde of geroeste bouten, met een volledig metalen kern voor extra duurzaamheid.
- De bolvormige zeskant aan de lange zijde maakt een toegang van 30° tot elke zeskantschroef mogelijk.
- Snel en eenvoudig maatidentificatie door markeringen op het gereedschap en op de opberghouder.
- Geslepen uiteinden voor een nauwkeurige passing.

Maat (mm)	Totale lengte (mm)	Aantal	Bestelhoeveelheid	Artikelnummer	EAN-code
2	144	1	1	4932498678	4058546525477
2.5	144	1	1	4932498679	4058546525484
3	205	1	1	4932498680	4058546525491
3.5	205	1	1	4932498681	4058546525507
4	205	1	1	4932498682	4058546525514
4.5	205	1	1	4932498683	4058546525521
5	205	1	1	4932498684	4058546525538
6	266	1	1	4932498685	4058546525545
7	266	1	1	4932498686	4058546525552
8	266	1	1	4932498687	4058546525569
10	266	1	1	4932498688	4058546525576



NIEUW

Zeskant inbusleutelset met comfortabele grip

- T-STRIKE™ biedt een slagkap ter bescherming van het gereedschap zelf en zorgt voor betere toegang tot afgeronde of geroeste bouten, met een volledig metalen kern voor extra duurzaamheid.
- De bolvormige zeskant aan de lange zijde maakt een toegang van 30° tot elke zeskantschroef mogelijk.
- Snel en eenvoudig maatidentificatie door markeringen op het gereedschap en op de opberghouder.
- Magnetische opbergtray met voorgeboorde gaten voor de beste en eenvoudigste organisatie in de werkplaats.

Omschrijving	Aantal	Bestelhoeveelheid	Artikelnummer	EAN-code
7-delige set inbusleutels met comfortabele grip, inclusief opbergrek	7	1	4932498677	4058546525460
2 mm, 2,5 mm, 3 mm, 4 mm, 5 mm, 6 mm, 8 mm en opbergrek				



NIEUW

Torx sleutels met comfort grip

- T-STRIKE™ heeft een slagkap voor bescherming van het gereedschap zelf en betere toegang tot afgeronde of verroeste bouten, en een volledig metalen kern voor extra duurzaamheid.
- Het korte uiteinde heeft een Torx-punt voor meer duurzaamheid en het lange uiteinde is voorzien van een Torx voor veiligheidsschroeven.
- Snelle en gemakkelijke maatidentificatie met markeringen op het gereedschap en op de opberghouder.

Maat (mm)	Totale lengte (mm)	Aantal	Bestelhoeveelheid	Artikelnummer	EAN-code
T6	144	1	1	4932498691	4058546525606
T7	144	1	1	4932498692	4058546525613
T8	144	1	1	4932498693	4058546525620
T9	144	1	1	4932498694	4058546525637
T10	144	1	1	4932498695	4058546525644
T15	205	1	1	4932498696	4058546525651
T20	205	1	1	4932498697	4058546525668
T25	205	1	1	4932498698	4058546525675
T27	205	1	1	4932498699	4058546525682
T30	205	1	1	4932498700	4058546525699
T40	266	1	1	4932498701	4058546525705
T45	266	1	1	4932498702	4058546525712
T50	266	1	1	4932498703	4058546525729



NIEUW

Torx sleutels met comfort grip set

- T-STRIKE™ heeft een slagkap voor bescherming van het gereedschap zelf en betere toegang tot afgeronde of verroeste bouten, terwijl de volledig metalen kern extra duurzaam is.
- Het korte uiteinde heeft een Torx-punt voor meer duurzaamheid en het lange uiteinde is voorzien van een Torx voor veiligheidsschroeven.
- Snelle en gemakkelijke maatidentificatie met markeringen op het gereedschap en op de opberghouder.

Omschrijving	Aantal	Bestelhoeveelheid	Artikelnummer	EAN-code
7-delige set Torx-sleutels met comfortabele grip, inclusief opbergrek	7	1	4932498690	4058546525590
T9, T10, T15, T20, T25, T30, T40 en opbergrek				



NIEUW

Dopschroevendraaier met T hendel comfort grip

- T-STRIKE™ biedt een slagkap ter bescherming van het gereedschap zelf en zorgt voor betere toegang tot afgeronde of verroeste bouten, met een geheel metalen kern voor extra duurzaamheid.
- De korte zijde heeft een diepe zeskantdop voor meer duurzaamheid en aan de lange zijde een diepe 12-kantdop voor betere toegang tot moeilijk bereikbare plekken.
- Diepe doppen om te werken aan bouten met lange schroefdraad.
- Snelle en eenvoudige maatidentificatie dankzij markeringen op het gereedschap en op de opbergbeugel.
- Verkrijgbare maten: 5-14 mm en 5,5 mm

Maat (mm)	Totale lengte (mm)	Aantal	Bestelhoeveelheid	Artikelnummer	EAN-code
5	180	1	1	4932498705	4058546525743
5.5	180	1	1	4932498706	4058546525750
6	200	1	1	4932498707	4058546525767
7	200	1	1	4932498708	4058546525774
8	220	1	1	4932498709	4058546525781
9	220	1	1	4932498710	4058546525798
10	236	1	1	4932498711	4058546525804
11	236	1	1	4932498712	4058546525811
12	255	1	1	4932498713	4058546525828
13	255	1	1	4932498714	4058546525835
14	275	1	1	4932498715	4058546525842



NIEUW

Dopschroevendraaierset met T hendel comfort grip

- T-STRIKE™ biedt een slagkap ter bescherming van het gereedschap zelf en zorgt voor betere toegang tot afgeronde of verroeste bouten, met een volledig metalen kern voor extra duurzaamheid.
- De korte kant heeft een diepe zeskantdop voor meer duurzaamheid en aan de lange kant een diepe 12-kantdop voor betere toegang tot moeilijk bereikbare plekken.
- Diepe doppen om te werken aan bouten met lange schroefdraad.
- Snelle en eenvoudige maatidentificatie met markeringen op het gereedschap en op de opbergbeugel.
- Magnetische opbergtray met voorgeboorde gaten voor optimale en makkelijke organisatie in de werkplaats.

Omschrijving	Aantal	Bestelhoeveelheid	Artikelnummer	EAN-code
7-delige set moerdoppen met comfortabele grip, inclusief opbergrek	7	1	4932498704	4058546525736
5 mm, 6 mm, 7 mm, 8 mm, 10 mm, 12 mm, 13 mm en opbergrek				



NIEUW

L vormige Hex Inbusleutels

- De draai- en sluitbehuizing geeft gemakkelijk toegang tot de sleutels
- Balvormig uiteinde voor max. 30° toegang tot schroef
- Maataanduiding om de sleutel gemakkelijk te identificeren
- Lanyard opening ter bevestiging aan MILWAUKEE® tool lanyards voor gebruik op hoogte

Omschrijving	Lengte (mm)	Aantal	Bestelhoeveelheid	Artikelnummer	EAN-code
① Inbusleutelset (9-delig) 1.5, 2, 2.5, 3, 4, 5, 6, 8, 10mm	-	9	1	4932478621	4058546348144
Inbusleutel - 1.5mm	91.5	1	1	4932492409	4058546417765
Inbusleutel - 2mm	102	1	1	4932492410	4058546417772
Inbusleutel - 2.5mm	114.5	1	1	4932492411	4058546417789
Inbusleutel - 3mm	129	1	1	4932492412	4058546417796
Inbusleutel - 4mm	144	1	1	4932492413	4058546417802
Inbusleutel - 5mm	165	1	1	4932492414	4058546417819
Inbusleutel - 6mm	186	1	1	4932492415	4058546417826
Inbusleutel - 8mm	208	1	1	4932492416	4058546417833
Inbusleutel - 10mm	234	1	1	4932492417	4058546417840
② Compacte inbusleutel 9 stuks 1.5, 2, 2.5, 3, 4, 5, 6, 8, 10mm	-	9	1	4932492399	4058546417666
Compacte inbusleutel - 1.5 mm	46.5	1	1	4932492400	4058546417673
Compacte inbusleutel - 2mm	52	1	1	4932492401	4058546417680
Compacte inbusleutel - 2.5 mm	58.5	1	1	4932492402	4058546417697
Compacte inbusleutel - 3mm	66	1	1	4932492403	4058546417703
Compacte inbusleutel - 4mm	74	1	1	4932492404	4058546417710
Compacte inbusleutel - 5mm	85	1	1	4932492405	4058546417727
Compacte inbusleutel - 6mm	96	1	1	4932492406	4058546417734
Compacte inbusleutel - 8mm	108	1	1	4932492407	4058546417741
Compacte inbusleutel - 10mm	122	1	1	4932492408	4058546417758

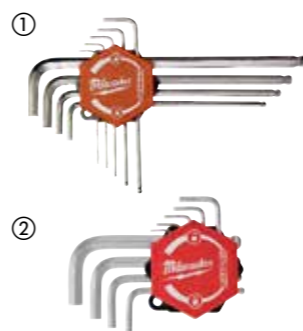

L vormige Torx inbusleutels

- Unieke gepatenteerde draai- en vergrendelingshouder voor eenvoudige toegang tot de sleutels
- Torx kogeluiteinde maakt 25° toegang tot elke torxschroef mogelijk
- Maatlabels direct bij de toetsen voor eenvoudige en snelle identificatie van het gereedschap
- Lange sleutels voor extra bereik op moeilijk bereikbare plaatsen
- Lanyard gat voor eenvoudige bevestiging aan de MILWAUKEE® veiligheidslijn voor gebruik op hoogte

Omschrijving	Lengte (mm)	Aantal	Bestelhoeveelheid	Artikelnummer	EAN-code
① L vormige Torx sleutelset (9-delig) T8, T9, T10, T15, T20, T25, T27, T30, T40	-	9	1	4932492693	4058546475642
Torx inbusleutel - T8	91.5	1	1	4932492694	4058546475659
Torx inbusleutel - T9	102	1	1	4932492695	4058546475666
Torx inbusleutel - T10	114.5	1	1	4932492696	4058546475673
Torx inbusleutel - T15	129	1	1	4932492697	4058546475680
Torx inbusleutel - T20	144	1	1	4932492698	4058546475697
Torx inbusleutel - T25	165	1	1	4932492699	4058546475703
Torx inbusleutel - T27	186	1	1	4932492700	4058546475710
Torx inbusleutel - T30	208	1	1	4932492701	4058546475727
Torx inbusleutel - T40	234	1	1	4932492702	4058546475734
② Compacte L vormige Hex inbusleutelset (9-delig) T8, T9, T10, T15, T20, T25, T27, T30, T40	-	9	1	4932492703	4058546475741
Compacte Torx inbusleutel - T8	46.5	1	1	4932492704	4058546475758
Compacte Torx inbusleutel - T9	52	1	1	4932492705	4058546475765
Compacte Torx inbusleutel - T10	58.5	1	1	4932492706	4058546475772
Compacte Torx inbusleutel - T15	66	1	1	4932492707	4058546475789
Compacte Torx inbusleutel - T20	74	1	1	4932492708	4058546475796
Compacte Torx inbusleutel - T25	85	1	1	4932492709	4058546475802
Compacte Torx inbusleutel - T27	96	1	1	4932492710	4058546475819
Compacte Torx inbusleutel - T30	108	1	1	4932492711	4058546475826
Compacte Torx inbusleutel - T40	122	1	1	4932492712	4058546475833

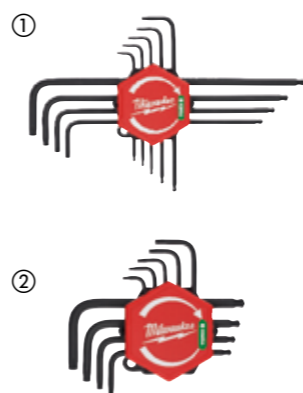

L vormige HEX sleutelset inch

- Draaibare sleutelhouder voor gemakkelijke toegang tot sleutels
- Kogeleinde voor tot 30° toegang tot schroef
- Markeringen met hoog contrast om het gereedschap gemakkelijk te herkennen
- Eenvoudige sleutelidentificatie met duurzame lasergeëtste markeringen
- Uitsparingen voor snelle toegang tot gereedschap

Omschrijving	Aantal	Bestelhoeveelheid	Artikelnummer	EAN-code
L vormige Hex sleutelset (13-delig) 3/8", 5/16", 1/4", 7/32", 3/16", 5/32", 9/64", 1/8", 7/64", 3/32", 5/64", 1/16", 0.05"	13	1	4932493615	4058546484866



Inklapbare inbusleutelsets





- Inklapbare inbusleutels voor eenvoudige toegang en opslag.
- Markeringen met hoog contrast voor snelle en gemakkelijke identificatie.
- Ergonomisch handvat voor een comfortabele en stevige grip.
- Metalen behuizing voor verhoogde duurzaamheid.

Omschrijving	Lengte (mm)	Aantal	Bestelhoeveelheid	Artikelnummer	EAN-code
① Inbusleutel set vouwbaar (8-delig) 1,5 mm, 2 mm, 2,5 mm, 3 mm, 4 mm, 5 mm, 6 mm en 8 mm	118	8	1	4932480978	4058546412630
② Torxsleutel set vouwbaar (8-delig) T9, T10, T15, T20, T25, T27, T30 & T40	118	8	1	4932480979	4058546412647
③ Inbusleutel set vouwbaar imperial (9-delig) 5/64", 3/32", 7/64", 1/8", 9/64", 5/32", 3/16", 7/32", 1/4"	116	9	1	4932493614	4058546484859



Tri-lobe schroevendraaiers

- Comfortabele Tri-Lobe handgreep geoptimaliseerd voor maximaal gebruikerscomfort en toepassingen met een hoog koppel
- Permanent zichtbare ID-markeringen zorgen voor snelle identificatie van het gereedschap
- Lanyard-gat voor eenvoudige bevestiging aan een veiligheidssysteem
- Gehard magnetische punt voor maximale duurzaamheid
- Antirrol handvat, 3-zijdige kraag

	Omschrijving	Schacht type	Aantal	Bestelhoeveelheid	Artikelnummer	EAN-code
	Sleuf SL 0.4 x 2 x 65	Rond	1	1	4932471773	4058546296728
	SL 0.4 x 2.5 x 75	Rond	1	1	4932471774	4058546296735
	SL 0.5 x 3 x 75	Rond	1	1	4932471775	4058546296742
	SL 0.5 x 3 x 150	Rond	1	1	4932471776	4058546296759
	SL 0.6 x 3.5 x 100	Rond	1	1	4932471777	4058546296766
	SL 0.6 x 3.5 x 100	Rond	1	1	4932471778	4058546296773
	SL 1.0 x 5.5 x 125	Rond	1	1	4932471779	4058546296780
	SL 1.2 x 6.5 x 45	Sleutel opzetbaar	1	1	4932471780	4058546296797
	SL 1.2 x 6.5 x 125	Sleutel opzetbaar	1	1	4932471781	4058546296803
	SL 1.2 x 8 x 150	Sleutel opzetbaar	1	1	4932471782	4058546296810
SL 1.6 x 8 x 175	Sleutel opzetbaar	1	1	4932471783	4058546296827	
SL 1.2 x 10 x 200	Sleutel opzetbaar	1	1	4932471784	4058546296834	
	Philips PH0 x 75	Sleutel opzetbaar	1	1	4932471785	4058546296841
	PH1 x 100	Sleutel opzetbaar	1	1	4932471786	4058546296858
	PH2 x 45	Sleutel opzetbaar	1	1	4932471787	4058546296865
	PH2 x 125	Sleutel opzetbaar	1	1	4932471788	4058546296872
	PH3 x 150	Sleutel opzetbaar	1	1	4932471789	4058546296889
	Pozidrive PZ0 x 75	Sleutel opzetbaar	1	1	4932471790	4058546296896
	PZ1 x 100	Sleutel opzetbaar	1	1	4932471791	4058546296902
	PZ2 x 45	Sleutel opzetbaar	1	1	4932471792	4058546296919
	PZ2 x 125	Sleutel opzetbaar	1	1	4932471793	4058546296926
	PZ3 x 150	Sleutel opzetbaar	1	1	4932471794	4058546296933
	TORX T6 x 65	Rond	1	1	4932471795	4058546296940
	T7 x 65	Rond	1	1	4932471796	4058546296957
	T8 x 65	Rond	1	1	4932471797	4058546296964
	T9 x 75	Rond	1	1	4932471798	4058546296971
	T10 x 75	Rond	1	1	4932471799	4058546296988
	T15 x 75	Rond	1	1	4932471800	4058546296995
	T20 x 100	Rond	1	1	4932471801	4058546297008
	T25 x 100	Rond	1	1	4932471802	4058546297015
	T30 x 125	Rond	1	1	4932471803	4058546297022
	T40 x 125	Rond	1	1	4932471804	4058546297039

	Omschrijving	Aantal	Bestelhoeveelheid	Artikelnummer	EAN-code
①	Tri-lobe schroevendraaierset 1 (6st) PZ1 / PZ2 / SL3 / SL4 / SL5.5 / SL6.5	6	1	4932471806	4058546297053
②	Tri-lobe schroevendraaierset 2 (6-delig) PH1 / PH2 / SL3 / SL4 / SL5.5 / SL6.5	6	1	4932471807	4058546297060
③	Tri-lobe schroevendraaierset 3 (10-delig) PZ1 / PZ2 / PH1 / PH2 / SL3 / SL5.5 / SL6.5 / SL6.5 / SL6.5 / SL8 / PH2X45 / SL 6.5 x 45	10	1	4932471808	4058546297077
④	Tri-lobe schroevendraaierset 4 (12-delig) PZ0 / PZ1 / PZ2 / PH0 / PH1 / PH2 / SL2.5 / SL4 / SL5.5 / SL6.5 / SL6.5 / SL8	12	1	4932472003	4058546323998
⑤	Tri-lobe schroevendraaier Torx set (6-delig) T10 / T15 / T20 / T25 / T30 / T40	6	1	4932471809	4058546297084
⑥	Tri-lobe schroevendraaier stubby set (2-delig) PZ2 x 45mm / SL6.5 x 45mm	2	1	4932471810	4058546297091

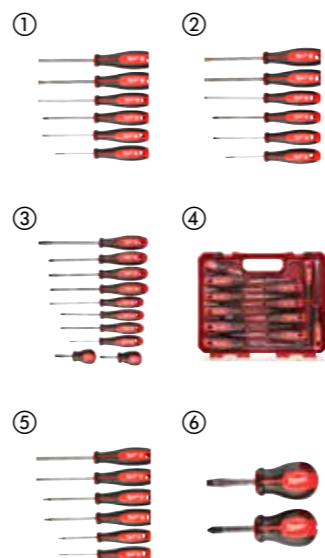

Schroevendraaier Tri-lobe Sloop

- Hamerbestendig handvat
- Volledig metalen kern
- Sleitel opzetbare schacht
- Comfortabel Tri-Lobe handvat

Omschrijving	Aantal	Bestelhoeveelheid	Artikelnummer	EAN-code
Schroevendraaierset Tri-lobe Sloop SL/PH (2-delig) PH2 / SL7.9 mm	2	1	4932471872	4058546297718



Schroevendraaier Tri-lobe Sloop

- Gehard metalen kern voor maximale levensduur van de schacht
- Meerdere slagdoppen om de gebruiker meer kracht te geven bij het wrikken en beiteln

Omschrijving	Lengte (mm)	Aantal	Bestelhoeveelheid	Artikelnummer	EAN-code
Schroevendraaier Tri-lobe Sloop SL	287	1	1	4932480975	4058546412609



Multi-bit schroevendraaier

- Opbergvak voor bits in de handgreep voor snelle en gemakkelijke toegang tot de bits
- Gemakkelijk te zien wanneer er een bit ontbreekt
- Verwijderbare bithouder voor toegang tot krappe ruimtes
- Gereedschapsklare bithouder met 1/4"-aansluiting
- Dubbelzijdige bits in de 27 in 1 multi-bit schroevendraaier voor de meest uiteenlopende toepassingen
- Dubbelzijdige bits in de 4 in 1 precisie-multi-bit schroevendraaier
- Lasergegraveerde maten op de bits voor eenvoudigere identificatie

Omschrijving	Aantal	Bestelhoeveelheid	Artikelnummer	EAN-code
① 8 in 1 Compacte Multi-Bit Schroevendraaier PH1 / PH2 / PZ1 / PZ2 / T15 / SL 0,6x4,5 / SL 1,2x6,5	1	6	4932492807	4058546476786
② 14 in 1 Multi-Bit Schroevendraaier Hex 3 mm / Hex 4 mm / Hex 5 mm / PH1 / PH2 / PZ1 / PZ2 / T10 / T15 / T20 / T25 / SL 0,8x5,5 / SL 1,2x6,5	1	6	4932492806	4058546476779
③ 14 in 1 Torx multi-bits schroevendraaier PH1 / PH2 / T6 / T7 / T8 / T9 / T10 / T15 / T20 / T25 / T27 / T30 / T40	1	6	4932492810	4058546476816
④ Schroevendraaier 14 in 1 multi-Bit Shockwave Hex 3 mm / Hex 4 mm / Hex 5 mm / PH1 / PH2 / PZ1 / PZ2 / T10 / T15 / T20 / T25 / SL 0,8x5,5 / SL 1,2x6,5	1	1	4932498174	4058546520434
⑤ 27 in 1 Multi-Bit Schroevendraaier Hex 2 mm & Hex 3mm / Hex 2,5mm & Hex 4mm / Hex 5mm & Hex 6mm / PH0 & SL 1,2x6,5 / PH1 & SL 0,6x4,5 / PH2 & SL 0,5x5,0 / PH3 & SL 0,8x5,5 / T10 & T15 / T20 & T30 / PZ1 & T25 / PZ2 & T27 / PZ3 & T40 / Hex 1,5mm & T9	1	6	4932492808	4058546476793



Ratel Multi-Bit Schroevendraaiers

- Opbergvak voor bits in het handvat voor snelle en gemakkelijke toegang tot de bits
- Gemakkelijk te zien wanneer een bit ontbreekt
- Verwijderbare bithouder voor toegang tot krappere ruimtes
- Gereedschapsklare bithouder met 1/4"-aansluiting
- Dubbelzijdige bits in de 27 in 1 ratelschroevendraaier met meerdere bits voor de meest uiteenlopende toepassingen.
- Lasergegraveerde maten op de bits voor eenvoudigere identificatie

Omschrijving	Aantal	Bestelhoeveelheid	Artikelnummer	EAN-code
① 8 in 1 Compacte Ratcheting Multi-Bit Schroevendraaier PH1 / PH2 / PZ1 / PZ2 / T15 / SL 0,6x4,5 / SL 1,2x6,5	1	6	4932480581	4058546408664
② 14 in 1 Ratel Multi-Bit Schroevendraaier Hex 3 mm / Hex 4 mm / Hex 5 mm / PH1 / PH2 / PZ1 / PZ2 / T10 / T15 / T20 / T25 / SL 0,8x5,5 / SL 1,2x6,5	1	6	4932480582	4058546408671
③ 27 in 1 Ratel Multi-Bit Schroevendraaier Hex 2 mm & Hex 3mm / Hex 2,5mm & Hex 4mm / Hex 5mm & Hex 6mm / PH0 & SL 1,2x6,5 / PH1 & SL 0,6x4,5 / PH2 & SL 0,5x5,0 / PH3 & SL 0,8x5,5 / T10 & T15 / T20 & T30 / PZ1 & T25 / PZ2 & T27 / PZ3 & T40 / Hex 1,5mm & T9	1	6	4932480583	4058546408688
④ 2 stuks ratelende en compacte ratelende multi-bits schroevendraaierset 14 in 1 Ratel Multi-Bit Schroevendraaier - 4932480582, 8 in 1 Compacte Ratel Multi-Bit Schroevendraaier - 4932480581	1	6	4932492811	4058546476823



Schroevendraaier 8 in 1 ratelend

- Volledig metalen ratel met hoog koppel voor 2x aandrijfsnelheid en controle
- Verchromde roestwerende bits
- Revolver stijl bitopslag in handvat
- Precisie geharde bit-punten: duurzame punten voor een veilige pasvorm en een lange levensduur

Omschrijving	Aantal	Bestelhoeveelheid	Artikelnummer	EAN-code
Schroevendraaier 8 in 1 ratelend SL/PH/PZ/TX compact PH1 / PH2 / PZ1 / PZ2 / T15 / SL4.8 / SL6.4	1	1	4932471868	4058546297671



Schroevendraaier 9 in 1 ratelend

- Ergonomische 152 mm lange schroevendraaier met 1/4" zeskantmoer en ingebouwde lusmaker
- Volledig metalen ratel met hoog koppel voor 2 x hogere werksnelheid en controle
- 88 mm lange schroefbits, compatibiliteit met elektrisch gereedschap
- Precisie geharde bit-punten: duurzame punten voor een veilige pasvorm en een lange levensduur
- Revolverstijl bitopslag in handgreep
- Verchromde bits van roestvast staal

Omschrijving	Aantal	Bestelhoeveelheid	Artikelnummer	EAN-code
Schroevendraaier 9 in 1 ratelend SL/PH/PZ/TX PH1 / PH2 / PZ1 / PZ2 / T15 / T20 / Sleuf 0,8 x 5,5 mm	1	12	4932471598	4058546294977



Precisie multibit schroevendraaier

- 360° draaibare achterkant, voor meer controle over snelheid en precisie en geoptimaliseerd voor alle soorten onderhoudstoepassingen
- Opbergvak voor bits aan boord voor gemakkelijke toegang tot de bits en geen draagkoffer nodig
- Dubbelzijdige bits voor snel wisselen van bits
- Antislipgreep voor comfortabele bediening en maximale controle

Omschrijving	Aantal	Bestelhoeveelheid	Artikelnummer	EAN-code
① 4 in 1 precisie multitandschroevendraaier PH00 & SL 0.23x1.5 / PH0 & SL 0.5x3.0	1	6	4932480584	4058546408695
② Schroevendraaier 4 in 1 multi-Bit Torx precisie T B08 & T B015 / T B07 & T B010	1	1	4932498175	4058546520441
③ Schroevendraaier 27 in 1 multi-Bit precisie PH0 & PH2 / PH00 & PH1 / PH000 & SL2.5 / SL1 & SL3 / SL2 & H1.3mm / H0.9mm & HT 2.5mm / T4 & H1.5mm / T3 & HT 2mm / T B05 & T B08 / T B07 & T B010 / T B06 & SO / PL2 & PL5 / Y000 & Y0	1	1	4932498176	4058546520458



39 in 1 precisie schroevendraaierset in PACKOUT™ Ready Box

- 360° draaibare achterkap, voor meer controle over snelheid en precisie en geoptimaliseerd voor alle onderhoudstoepassingen.
- Geleverd in een duurzame PACKOUT™ Ready Box die ontworpen is om de bits er gemakkelijk uit te halen.
- Schacht met dubbele lengte voor een compact en een standaard formaat
- Antislipgreep voor comfortabele bediening en maximale controle

Omschrijving	Aantal	Bestelhoeveelheid	Artikelnummer	EAN-code
39 in 1 precisie schroevendraaierset in PACKOUT Ready Box PH2 / PH1 / PH0 / PH00 / PH000 / SL3.5 / SL3 / SL2.5 / SL2 / SL1.5 / SL1 / SPANNER 6 / SPANNER 4 / SO / HT3.5mm / HT3mm / HT2.5mm / HT2mm / H1.5mm / H1.3mm / H0.9mm / T B015 / T B010 / T B09 / T B08 / T B07 / T B06 / T B05 / T4 / T3 / Y1 / Y0 / Y000 / P5 / P2 / TA3 / TA2 / SQ2 / SQ1	1	1	4932498177	4058546520465



Precisie schroevendraaiers

- Volledig metalen kern voor verbeterde duurzaamheid
- 360° roterende achterkap
- Verchromde schachten verlengen de levensduur van het gereedschap door minder corrosie
- Duurzame tas met robuuste ritssluiting
- Langere schachten voor beter zicht en groter bereik

Omschrijving	Aantal	Bestelhoeveelheid	Artikelnummer	EAN-code
Schroevendraaierset Precisie SL/PH (6-delig) PH00 / PH0, SL1.6 / SL2 / SL3.2 / SL4	6	1	4932471869	4058546297688
Schroevendraaierset Precisie Torx (6-delig) T6, T7, T8, T9, T10, T15	6	1	4932471870	4058546297695



Dopschroevendraaier HOLLOWCORE™ magnetisch

- HOLLOWCORE™ handgreep met onbeperkte diepte voor gebruik op lange draadstangen tijdens het aandrijven en bevestigen
- 6-punts kop voor betere passing op gangbare bevestigingsmiddelen
- Magneethoudende aandrijfkoppen voor veilige bevestiging in bevestigingstoepassingen
- Zeskantschacht met sleutel voor extra hefboomwerking
- Tri-lob handgreep levert meer koppel tijdens toepassingen
- Dankzij kleurgecodeerde ID-markeringen kan het gereedschap op de bouwplaats snel worden geïdentificeerd
- Verkrijgbare maten: 5 mm, 5.5 mm, 6 mm, 7 mm, 8 mm, 10 mm, 13 mm en 17 mm
- Verkrijgbare sets: 7 pcs



Omschrijving	Maat (mm)	Kleur	Draadeind maat	Aantal	Bestelhoeveelheid	Artikelnummer	EAN-code
Dopschroevendraaier HOLLOWCORE™ magnetisch 5 mm	5	Zwart	-	1	1	4932479884	4058546376789
Dopschroevendraaier HOLLOWCORE™ magnetisch 5.5 mm	5.5	Bruin	M3	1	1	4932479885	4058546376796
Dopschroevendraaier HOLLOWCORE™ magnetisch 6 mm	6	Rood	M3.5	1	1	4932479886	4058546376802
Dopschroevendraaier HOLLOWCORE™ magn. 7 mm	7	Oranje	M4	1	1	4932479887	4058546376819
Dopschroevendraaier HOLLOWCORE™ magn. 8 mm	8	Geel	M5	1	1	4932479888	4058546376826
Dopschroevendraaier HOLLOWCORE™ magn. 10 mm	10	Blauw	M6	1	1	4932479889	4058546376833
Dopschroevendraaier HOLLOWCORE™ magn. 13 mm	13	Oranje	M8	1	1	4932479890	4058546376840
Dopschroevendraaier HOLLOWCORE™ magnetisch 17 mm	17	Groen	M10	1	1	4932498571	4058546524401
HOLLOWCORE™ magnetische dopschroevendraaierset (7-delig)	5, 5.5, 6, 7, 8, 10, 13	-	M3 - M8	7	1	4932500080	4058546524401

Dopschroevendraaier HOLLOWCORE™

- HOLLOWCORE™ handgreep met onbeperkte diepte voor gebruik op lange draadstangen tijdens het aandrijven en bevestigen
- 6-punts kop voor betere passing op gangbare bevestigingsmiddelen Zeskantschacht voor extra hefboomwerking
- Tri-lob handgreep levert meer koppel tijdens het aanbrengen
- Dankzij kleurgecodeerde ID-markeringen kan het gereedschap op de bouwplaats snel worden geïdentificeerd
- Verkrijgbare maten: 5 mm, 5.5 mm, 6 mm, 7 mm, 8 mm, 10 mm, 13 mm en 17 mm
- Verkrijgbare set: 7 pcs



Omschrijving	Maat (mm)	Kleur	Draadeind maat	Aantal	Bestelhoeveelheid	Artikelnummer	EAN-code
Dopschroevendraaier HOLLOWCORE™ 5 mm	5	Zwart	-	1	1	4932492365	4058546417321
Dopschroevendraaier HOLLOWCORE™ 5.5 mm	5.5	Bruin	M3	1	1	4932492366	4058546417338
Dopschroevendraaier HOLLOWCORE™ 6 mm	6	Rood	M3.5	1	1	4932492367	4058546417345
Dopschroevendraaier HOLLOWCORE™ 7 mm	7	Oranje	M4	1	1	4932492368	4058546417352
Dopschroevendraaier HOLLOWCORE™ 8 mm	8	Geel	M5	1	1	4932492369	4058546417369
Dopschroevendraaier HOLLOWCORE™ 10 mm	10	Blauw	M6	1	1	4932492370	4058546417376
Dopschroevendraaier HOLLOWCORE™ 13 mm	13	Oranje	M8	1	1	4932492371	4058546417383
Dopschroevendraaier HOLLOWCORE™ 17 mm	17	Groen	M10	1	1	4932498572	4058546524418
HOLLOWCORE™ dopschroevendraaierset (7-delig)	5, 5.5, 6, 7, 8, 10, 13	-	M3 - M8	7	1	4932500081	4058546524418

Multi schroevendraaier

NIEUW

- 3 SHOCKWAVE™ IMPACT DUTY schroevendraaier met 7, 8, 10, 12, 13 en 17 mm
- Ontworpen om meer schroevendraaiers binnen één oplossing te hebben
- Schacht- en schroevendraaiers compatibel met slagmoerdraaiers
- Magnetische SHOCKWAVE™ IMPACT DUTY schacht
- Gemakkelijke toegang tot de schacht
- Speciale greep voor de beste ergonomie



Omschrijving	Aantal	Bestelhoeveelheid	Artikelnummer	EAN-code
Dopschroevendraaier SHOCKWAVE™ multi 6 in 1	1	1	4932498179	4058546520489

Tri-Lobe VDE schroevendraaiers

- VDE is getest tot 10.000V en gegarandeerd tot 1.000V
- Slanke Hals diameter voor toegang tot diepliggende schroeven
- Comfortabele Tri-Lobe handgreep geoptimaliseerd voor maximaal gebruikerscomfort en toepassingen met hoog koppel
- Duidelijk zichtbare ID-markeringen voor eenvoudige identificatie
- Antirol, 3-zijdig handvat



Omschrijving	Aantal	Bestelhoeveelheid	Artikelnummer	EAN-code
Tri-Lobe VDE schroevendraaier - sleuf 0.4 x 2.5 x 75	1	1	4932478712	4058546349059
Tri-Lobe VDE schroevendraaier - sleuf 0.5 x 3 x 100	1	1	4932478713	4058546349066
Tri-Lobe VDE schroevendraaier - sleuf 0.6 x 3.5 x 100	1	1	4932478714	4058546349073
Tri-Lobe VDE schroevendraaier - sleuf 0.8 x 4 x 100	1	1	4932478715	4058546349080
Tri-Lobe VDE schroevendraaier - sleuf 1.0 x 5.5 x 125	1	1	4932478716	4058546349097
Tri-Lobe VDE schroevendraaier - sleuf 1.2 x 6.5 x 150	1	1	4932478717	4058546349103
Tri-Lobe VDE schroevendraaier - sleuf 1.6 x 8 x 175	1	1	4932478718	4058546349110
Tri-Lobe VDE schroevendraaier PH0 x60	1	1	4932478720	4058546349134
Tri-Lobe VDE schroevendraaier PH1 x80	1	1	4932478721	4058546349141
Tri-Lobe VDE schroevendraaier PH2 x100	1	1	4932478722	4058546349158
Tri-Lobe VDE schroevendraaier PH3 x150	1	1	4932478723	4058546349165
Tri-Lobe VDE schroevendraaier PZ0 x60	1	1	4932478724	4058546349172
Tri-Lobe VDE schroevendraaier PZ1 x80	1	1	4932478725	4058546349189
Tri-Lobe VDE schroevendraaier PZ2 x100	1	1	4932478726	4058546360085
Tri-Lobe VDE schroevendraaier PZ3 x150	1	1	4932478727	4058546360092
Tri-Lobe VDE schroevendraaier T10 x60	1	1	4932478728	4058546360108
Tri-Lobe VDE schroevendraaier T15 x75	1	1	4932478729	4058546360115
Tri-Lobe VDE schroevendraaier T20 x100	1	1	4932478730	4058546360122
Tri-Lobe VDE schroevendraaier T25 x100	1	1	4932478731	4058546360139
Tri-Lobe VDE schroevendraaier T30 x100	1	1	4932478732	4058546360146
Tri-Lobe VDE schroevendraaier PH/ SL2 x80	1	1	4932478733	4058546360153
Tri-Lobe VDE schroevendraaier PH/ SL2 x100	1	1	4932478734	4058546360160
Tri-Lobe VDE schroevendraaier PZ/ SL1 x80	1	1	4932478735	4058546360177
Tri-Lobe VDE schroevendraaier PZ/ SL2 x100	1	1	4932478736	4058546360184
Voltage tester 0.5 x 3 x 65	1	1	4932478719	4058546349127
① Tri-Lobe VDE schroevendraaierset - 5-delig PZ1 / PZ2 / SL3 / SL4 en voltage tester	5	1	4932478737	4058546360191
② Tri-Lobe VDE schroevendraaier PZ set - 7-delig SL2.5 / SL3 / SL4, PH2, PZ1 / PZ2 en voltage tester	7	1	4932478738	4058546360207
③ Tri-Lobe VDE schroevendraaier PH set - 7-delig SL2.5 / SL3 / SL4 / SL5.5 / PH1 / PH2 en voltage tester	7	1	4932478739	4058546360214
④ Tri-Lobe VDE schroevendraaier 12-delige set SL2.5 / SL3 / SL4 / SL5.5 / PH1 / PH2 / PZ1 / PZ2 / T10 / T15 / T20 en voltage tester	12	1	4932479095	4058546368890



HANDGEREEDSCHAP

Geïsoleerde multi-bit schroevendraaier

- DE (DIN EN/IEC 60900) gecertificeerd gereedschap voor extra veiligheid. Getest tot 10.000 volt en gegarandeerd tot 1.000 volt
- Smalle schachtdiameter voor gemakkelijkere toegang tot laagliggende schroeven
- Inclusief compact, zacht etui voor snelle en gemakkelijke toegang tot de bit
- Lasergravure op de bits voor eenvoudigere identificatie
- Lanyard gat voor eenvoudige bevestiging aan de MILWAUKEE® lanyards voor gebruik op hoogte

Omschrijving	Bestelhoeveelheid	Aantal	Artikelnummer	EAN-code
① Schroevendraaiersset geïsoleerd VDE 10 in 1 multi-Bit in etui PH1 / PH2 / PZ1 / PZ2 / T10 / T15 / T20 / T25 / SL5.5 / SL/PZ2	1	1	4932493657	4058546485283
② Schroevendraaiersset geïsoleerd VDE 4 in 1 Torx multi-Bit in etui T10 / T15 / T20 / T25	1	1	4932493658	4058546485290
③ Schroevendraaiersset geïsoleerd VDE 8 in 1 precisie multi-Bit in etui PH00 / PH0 / PZ0 / SL2 / T6 / T7 / T8 / T10	1	1	4932493659	4058546485306

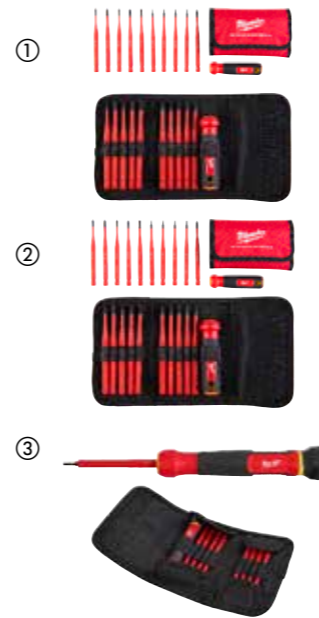

Automatische draadstripper

- Volautomatische, zelfinstellende draadstripper voor alle gangbare geslagen en massieve draden van 0,2 mm² tot 16 mm²
- Instelbare lengteaanslag van 5 mm tot 25 mm voor nauwkeurig werken
- Geïntegreerde zijknijptang om draden tot 3 mm Cu/Al te knippen
- Het slanke kopontwerp vergemakkelijkt de toegang tot moeilijke plaatsen
- Tweecomponenten handgreepontwerp voor comfortabele bediening en maximale krachtoverbrenging
- Vergrendelingsmechanisme voor veilig opbergen en ruimtebesparing
- Vergrendelingsmechanisme voor veilig opbergen en ruimtebesparing
- Lanyard gat voor eenvoudige bevestiging aan de MILWAUKEE® veiligheidslijn bij gebruik op hoogte.

Omschrijving	Bestelhoeveelheid	Aantal	Artikelnummer	EAN-code
Automatische draadstripper	1	1	4932498268	4058546521370



Kabelstripper

- Verhoogde kabelstripcapaciteit voor alle standaard ronde kabels met een diameter van 4 mm tot 28 mm
- Het stelwielje helpt om de snijdiepte te regelen en aan te passen
- Automatische omschakeling van ronde naar lengtesnede
- Geïntegreerd haakmes voor verhoogde veelzijdigheid. Veiligheidskap op het mes vermindert het risico op letsel
- Tweecomponenten handgreepontwerp voor comfortabel hanteren en antislip

Omschrijving	Bestelhoeveelheid	Aantal	Artikelnummer	EAN-code
Kabelstripper	1	1	4932498269	4058546521387



4-in-1 multifunctionele stripper

- Strippen van alle gangbare ronde en platte kabels. Standaard ronde kabel strippen met een diameter van 6 mm tot 13 mm. Standaard platte kabel tot een breedte van 18 mm
- Automatische omschakeling van ronde naar lengtesnede
- Stripcapaciteit voor alle standaard aderen en massieve draden met de maten 0,5 mm², 0,8 mm², 1,5 mm², 2,5 mm², 4 mm², 6 mm²
- Snijbladdiepte eenvoudig instelbaar van 0-3 mm met een vergrendelbare stelschroef
- Ingebouwde lusmaker om geleiders in een lus te buigen
- Ergonomisch gevormde handgreep en ribbels op de behuizing om niet weg te glijden tijdens het werk

Omschrijving	Bestelhoeveelheid	Aantal	Artikelnummer	EAN-code
4-in-1 multifunctionele stripper	1	1	4932498270	4058546521394



Multifunctionele draadstripper met krimper

- Draadstripcapaciteit voor 6 maten van 0,75 mm², 1 mm², 1,5mm², 2,5 mm², 4 mm² tot 6 mm²
- Draadsnijder met dubbelzijdige lasergeharde snijkanten voor de beste snede
- Boutensnijder voor M2,5, M3, M3,5, M4 en M5
- Geïntegreerde krimper voor geïsoleerde en niet-geïsoleerde kabels
- De snij- en stripgaten zijn voor het draaipunt geplaatst zodat ze gemakkelijk in krappe ruimtes passen
- Ergonomisch handvat en verbelast ontwerp voor snel gebruik met één hand
- Roestbescherming verlengt de levensduur van gereedschap door corrosie te verminderen

Omschrijving	Bestelhoeveelheid	Aantal	Artikelnummer	EAN-code
Multifunctionele draadstripper met krimper	1	1	4932493816	4058546509767



Trekveer

- Hoge flexibiliteit voor eenvoudig doortrekken
- Dikkere tape voor beter duwen
- Ontwerp met drie strengen, knikt niet
- Lage wrijving
- Vierkante binnengreep voor eenvoudig opwinden

Omschrijving	Lengte (m)	Aantal	Bestelhoeveelheid	Artikelnummer	EAN-code
① Trekveer staal 7,5 m	7,5	1	1	4932472120	4058546325169
① Trekveer 15 m staal	15	1	1	4932472121	4058546325176
Trekveer 15 m kunststof	15	1	1	4932472118	4058546325145
② Trekveer 30 m kunststof	30	1	1	4932472119	4058546325152

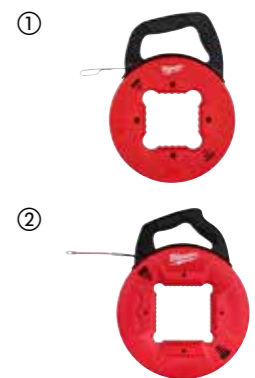

Krimptang voor geïsoleerde kabelschoenen

- 3 krimpholtes om connectoren van verschillende afmetingen met één tang te krimpen. Rood (0,3 - 1,0mm²), blauw (1,5 - 2,5mm²) en geel (4,0 - 6,0mm²)
- De dubbele krimpactie zorgt voor een volledige, volledige krimp die voor veilige verbindingen zorgt
- Kleurgecodeerde markeringen met hoog contrast zorgen voor betere zichtbaarheid
- Snelontgrendelingshendel voor een hogere productiviteit
- Ergonomisch handvat met comfortgrepen die niet afbladderen

Omschrijving	Aantal	Bestelhoeveelheid	Artikelnummer	EAN-code
Krimptang voor geïsoleerde kabelschoenen	1	1	4932499025	4058546528942



TANGEN



VDE tangen

- VDE (DIN EN / IEC 60900) gecertificeerde gereedschappen. Getest tot 10.000V en gegarandeerd tot 1.000V. Getest tegen kou tot -40°
- Stalen messen zijn volledig gesmeed en gehard voor de beste duurzaamheid. Grijs titanium oppervlakteafwerking is niet-reflecterend en zorgt voor maximale weerstand tegen corrosie
- Inductief geharde snijkanten om zelfs door de moeilijkste materialen te snijden
- Nauwkeurige machinale verbinding voor maximale krachtoverbrenging met optimale hefboomwerking voor eenvoudig en moeiteloos werken
- Ergonomische grip met softgrip voor comfortabel gebruik en goede grip

Omschrijving	Totale lengte (mm)	Aantal	Bestelhoeveelheid	Artikelnummer	EAN-code
① VDE kabelknijptang 160 mm	160	1	1	4932464562	4058546225070
	210	1	1	4932464563	4058546225087
② VDE Puntbektang ronde bek 205 mm	205	1	1	4932464564	4058546225094
	205	1	1	4932464565	4058546225100
③ VDE puntbektang ronde bek 45gr. 205 mm	145	1	1	4932464566	4058546225117
	160	1	1	4932464567	4058546225124
④ VDE zijsnijtang 145 mm	180	1	1	4932464568	4058546225131
	180	1	1	4932464569	4058546225148
⑤ VDE Zijsnijtang Heavy Duty 180 mm	200	1	1	4932464570	4058546225155
	165	1	1	4932464571	4058546225162
⑥ VDE Combinatietang 165 mm	180	1	1	4932464572	4058546225179
	160	1	1	4932464573	4058546225186
⑦ VDE draadstriptang 160 mm	240	1	1	4932464574	4058546225193
⑧ VDE waterpomptang 240 mm	240	1	1	4932464574	4058546225193
⑨ VDE tangenset (3-delig) 4932464567/4932464568/4932464569		3	1	4932464575	4058546225209

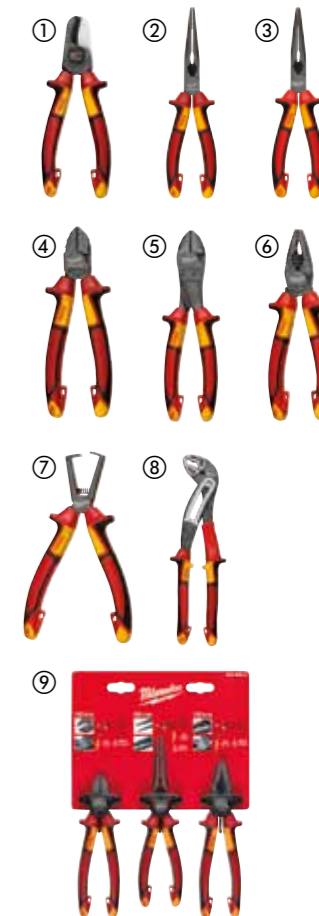

Combinatietang met verstelbaar scharnier

NIEUW

- Maximale bekcapaciteit waardoor er minder aanpassingen nodig zijn bij het werken met verschillende maten moeren, bouten, enz.
- Multifunctionele grijpzones met Maxbite™ - combineert voor- en zijgreep, maakt een stevige en nauwkeurige grip mogelijk op een breed scala aan vormen (bijv. spijkers, draden, moeren, slangklemmen en borgringen) met tegenover elkaar geplaatste tanden voor een perfecte grip op afgeronde bevestigingsmiddelen, bouten en schroeven
- Slang ontwerp en kopvorm voor optimale toegang tot krappe ruimtes en ongebruikelijke hoeken, bijvoorbeeld bij het vastdraaien van bouten; perfect voor axiale rotaties
- Lanyardgat voor meer veiligheid en ter voorkoming van onbedoeld laten vallen bij werkzaamheden op hoogte
- Handgreep met comfortabele en stevige grip dankzij rubberen anti-peel materiaal dat gemakkelijk te reinigen is

Omschrijving	Aantal	Bestelhoeveelheid	Artikelnummer	EAN-code
Combinatietang met verstelbaar scharnier 200 mm	1	1	4932501153	4058546649623



Sleuteltangen

- Gladde bek voor schadevrij werken op chromen oppervlakken, bijvoorbeeld bij het monteren van beslag
- Maximale bekcapaciteit waardoor er minder vaak van gereedschap hoeft te worden gewisseld voor bevestigingsmiddelen van verschillende afmetingen
- Soepele snelverstelknop voor snelle en nauwkeurige maatveranderingen direct op het werkstuk
- Beste ratelvermogen - beste bereik van extra beweging bij elke instelling, maakt sneller vast- en losdraaien van bevestigingsmiddelen mogelijk
- Volledig bedekte handgreep om uitboren, wrikken en krassen op chromen oppervlakken te voorkomen
- Comfortabele en stevige grip dankzij rubberen anti-peel materiaal dat gemakkelijk te reinigen is
- Beschikbare maten: 125 mm, 180 mm, 250 mm, 300 mm
- Beschikbare sets: 2-delig (180 mm, 250 mm)

Omschrijving	Aantal	Bestelhoeveelheid	Artikelnummer	EAN-code
① Sleuteltang 125 mm	1	1	4932501148	4058546624507
② Sleuteltang 180 mm	1	1	4932501149	4058546624514
③ Sleuteltang 250 mm	1	1	4932501150	4058546624521
④ Sleuteltang 300 mm	1	1	4932501151	4058546624538
⑤ Sleuteltangenset 180+250 mm (2-delig)	2	1	4932501152	4058546624545

NIEUW



Kopkniptang

- IJzercarbide randen voor een langere levensduur
- Comfortabele grepen - liggen prettiger in de hand
- Gladde kop voorkomt dat het werkoppervlak wordt beschadigt tijdens trekken/wrikken
- Gesmeed ontwerp voor de beste duurzaamheid, zelfs in de meest barre werkomstandigheden
- Roestbestendig - zwarte oxide-afwerking voor optimale bescherming tegen corrosie



Omschrijving	Lengte (mm)	Aantal	Bestelhoeveelheid	Artikelnummer	EAN-code
Kopkniptang 180 mm	180	1	1	48226407	045242356096

Tangen

- Precisie bewerkte verbinding voor maximale krachtoverbrenging met optimale hefboomwerking. 60% minder inspanning nodig.
- Inductief geharde snijkant om zelfs de hardste materialen te snijden.
- Grijs titanium oppervlak is niet reflecterend en zorgt voor maximale corrosiebestendigheid.
- Twee componenten handvatontwerp voor comfortabele bediening en ergonomische grip.
- De combinatietang en lange puntbektang heeft een geïntegreerde ringsleutel voor het vast- en losdraaien van metrische bouten (m8 tot M10).
- De combinatietang heeft een grijpzone met geïntegreerde spijkerbuiger- en houder. Lanyard gat voor eenvoudige bevestiging aan de MILWAUKEE® Lanyards voor veilig gebruik op hoogte. De verstelbare waterpomptang heeft een drukknop voor snelle en precieze aanpassingen op de werkplek.
- Dubbele getande bek voor maximale grip en inductiegeharte tanden met zelfklemmende vertanding om niet over het werkstuk te glijden.
- De verstelbare waterpomptang heeft een geïntegreerde spijkerbuiger- en houder.

Omschrijving	Aantal	Bestelhoeveelheid	Artikelnummer	EAN-code
① Combinatietang - 165mm	1	1	4932492461	4058546418281
Combinatietang - 180mm	1	1	4932492462	4058546418298
② Diagonaalsnijtang - 160mm	1	1	4932492463	4058546418304
③ Heavy Duty diagonale zijsnijtang 200 mm	1	1	4932492464	4058546418311
④ Lange bektang - 205 mm	1	1	4932492465	4058546418328
⑤ 45° lange bektang - 205 mm	1	1	4932492466	4058546418335
⑥ Verstelbare waterpomptang - 180mm	1	1	4932492458	4058546418250
Verstelbare waterpomptang - 250mm	1	1	4932492459	4058546418267
Verstelbare waterpomptang - 300mm	1	1	4932492460	4058546418274
⑦ 3-delige tangenset	3	1	4932492773	4058546476441

1 x Combinatietang 180 mm 4932492462, 1 x puntbektang 205 mm 4932492465, 1 x zijsnijtang 160 mm 4932492463



Draadtang voor hekwerk

- Multifunctioneel ontwerp met 6 verschillende functies, waaronder een nietentrekker, nietenknipper, afrasteringsdraadknipper, afrasteringsdraadtrekker, afrasteringsdraadkrimper en hamer voor algemeen gebruik
- Gesmeed kopontwerp voor de zwaarste toepassingen
- Comfortabel handvat dat niet afbladdert
- Zwarte oxidelaag beschermt tegen roest en is optimaal voor zware werkomstandigheden



Omschrijving	Aantal	Bestelhoeveelheid	Artikelnummer	EAN-code
Draadtang voor hekwerk	1	1	4932493926	4058546510862

Draadstriptang 7 in 1

- Draadstripper: Strip draadafmetingen 0.75 mm², 1.0 mm², 1.5 mm², 2.5 mm², 4.0 mm², 6.0 mm²
- Draadsnijder: Met gebogen lasergeharde snijkanten
- Tang geschikt voor het grijpen en buigen van kabels
- Kop voor het gladstrijken van een 12 - 25 mm buis
- Lussenmaker: Ingebouwde lusmakersfunctie voor draad
- Geïntegreerde krimper
- Geïntegreerde boutenknipper
- Eenhandige swing lock: Gemakkelijk met één hand te gebruiken en blijft vergrendeld in de zak. Veerbelast voor gemakkelijk openen
- Roestbescherming verhoogt de levensduur van het gereedschap door corrosievermindering



Omschrijving	Stripcapaciteit (mm ²)	Snijcapaciteit in harde draad 1800N/mm ² (max. Ø mm)	Snijcapaciteit in kabels Al en Cu (max. Ø mm)	Max. ontbraamkop Ø (mm)	Aantal	Bestelhoeveelheid	Artikelnummer	EAN-code
Draadstriptang 7 in 1 - 230 mm	0.75, 1.0, 1.5, 2.5, 4.0, 6.0	2.5	6.0	25	1	1	4932478554	4058546347475



Combinatietang Heavy Duty

- 4-tools-in-1: optrompen, buigen, draadstrippen en verwijderen van nagels/spijkers
- Hefboomontwerp - langere handgrepen voor betere houvast en beter kracht zetten
- Ontbramer: Ontbraamribben op de kop voor buizen tot 25 mm. Geen extra gereedschap nodig.
- Nageltrekker: Krachtige grip en hoge hefboomwerking.
- Lasergeharde duurzame snijranden, extra gehard tot 64 HRC - voor knippen van draad, bouten, schroeven en nagels
- Gekartelde knipranden voor méér grip bij het loswrikken en -trekken
- Vervaardigd van speciale legering chroom-vanadiumstaal voor onovertroffen duurzaamheid en perfecte bescherming tegen roestvorming
- Ergonomische en duurzame grepen voor extra comfort en langere levensduur



Knipcapaciteit in harde draad (mm)	Knipcapaciteit in zachte draad (mm)	Totale lengte (mm)	Gewicht (g)	Max. ontbraamkop Ø (mm)	Aantal	Bestelhoeveelheid	Artikelnummer	EAN-code
3.0	4.6	250	480	25	1	1	48226100	045242342228



PVC/Oliefiltertang

- Veelzijdige bekkapaciteit van 89 mm in een compact formaat van 229 mm, een oplossing voor meerdere loodgieters- en automotieve toepassingen
- Comfortabele handgrepen die niet afbladderen
- Gesmeed ontwerp voor roestbescherming en verhoogde duurzaamheid



Omschrijving	Lengte (mm)	Aantal	Bestelhoeveelheid	Artikelnummer	EAN-code
Oliefiltertang	229	1	1	4932492511	4058546418786



Lange bektangen

- Speciale grepen voor een beter bereik in krappe ruimtes
- Multifunctionele gripzones voor het grijpen van de meest uiteenlopende materialen zoals schroeven, kabels en ronde onderdelen
- Enkelvoudige grijpkracht voor meer controle en betere grip in vergelijking met dubbele gewrichten
- De bek houdt controle bij het grijpen en draaien door de gekartelde neus



Omschrijving	Lengte (mm)	Tip Angle (°)	Aantal	Bestelhoeveelheid	Artikelnummer	EAN-code
Lange bektang - recht	332	0°	1	1	4932492497	4058546418649
Lange bektang - 45°	326	45°	1	1	4932492498	4058546418656
Lange bektangset (2-delig)			2	1	4932492499	4058546418663
Lange bektang - recht, lange bektang - 45°						



Mechanica tangen

- Krusgrepen voor een beter bereik in krappe ruimtes
- Multifunctionele grijpzones voor het grijpen van de meest uiteenlopende materialen zoals schroeven, kabels en ronde onderdelen
- Enkelvoudige grijpkracht voor meer controle en betere grip in vergelijking met dubbele gewrichten
- Afgeronde punten om slangen te grijpen zonder deze te beschadigen



Omschrijving	Lengte (mm)	Aantal	Bestelhoeveelheid	Artikelnummer	EAN-code
Mechanicatang klein (8 mm)	327	1	1	4932492500	4058546418670
Mechanicatang medium (12,7 mm)	324	1	1	4932492501	4058546418687
Mechanicatang groot (19 mm)	321	1	1	4932492502	4058546418694
Mechanicatangen set (3-delig)		3	1	4932492503	4058546418700
Mechanicatang klein (8 mm), Mechanicatang medium (12,7 mm) en Mechanicatang groot (19 mm)					

Borgveertangen

- Gemakkelijker en sneller intern-extern omrekenen met anti-slip gegroefde voorkant
- Volledig metalen converteerbare voorkant voor weerstand tegen slijtage en voorkomt vermindering van de integriteit van de verbinding
- Slipvaste handgrepen met dubbel gedompelde handgrepen



Omschrijving	Lengte (mm)	Punt	Tip Angle (°)	Schuurkring diameter	Aantal	Bestelhoeveelheid	Artikelnummer	EAN-code
Kleine borgveertang recht - 0,9 mm punt	154	0.9mm	18°	9.5 - 25.4	1	1	4932492487	4058546418540
Kleine borgveertang 45° - 0,9 mm punt	152	0.9mm	45°	9.5 - 25.4	1	1	4932492488	4058546418557
Grote borgveertang 90° - 0,9 mm punt	147	0.9mm	90°	9.5 - 25.4	1	1	4932492489	4058546418564
Middelgrote borgveertang recht - 1,2 mm punt	154	1.2mm	18°	15.8 - 34.9	1	1	4932492490	4058546418571
Middelgrote borgveertang 45° - 1,2 mm punt	152	1.2mm	45°	15.8 - 34.9	1	1	4932492491	4058546418588
Middelgrote borgveertang 90° - 1,2 mm punt	147	1.2mm	90°	15.8 - 34.9	1	1	4932492492	4058546418595
Grote borgveertang recht - 1,8 mm punt	188	1.8mm	18°	26.9 - 50.8	1	1	4932492493	4058546418601
Grote borgveertang 45° - 1,8 mm punt	186	1.8mm	45°	26.9 - 50.8	1	1	4932492494	4058546418618
Grote borgveertang 90° - 1,8 mm punt	179	1.8mm	90°	26.9 - 50.8	1	1	4932492495	4058546418625
Borgveertangen set (9-delig)					9	1	4932492496	4058546418632
Opbergkoffer met magnetische basis, kleine borgveertang recht - 0,9 mm punt, kleine borgveertang 45° - 0,9 mm punt, kleine borgveertang 90° - 0,9 mm punt, middelgrote borgveertang recht - 1,2 mm punt, middelgrote borgveertang 45° - 1,2 mm punt, middelgrote borgveertang 90° - 1,2 mm punt, grote borgveertang recht - 1,8 mm punt, grote borgveertang 45° - 1,8 mm punt, grote borgveertang 90° - 1,8 mm punt								

TORQUE LOCK™ griptangen

- TORQUE LOCK™: zet sneller vast en laat eenvoudig los tijdens het vastklemmen op vlak en rond materiaal. Extra kracht kan worden uitgeoefend op de TORQUE LOCK™ schroef voor betere en veiligere grip. Tevens te gebruiken voor ophang-/opslagdoeleinden
- Geharde klauwen voor betere grip op het vast te klemmen materiaal
- Volledig verchroomde handtool - optimale bescherming tegen roestvorming voor hogere levensduur
- Ontwerp afgestemd op snel en gemakkelijk met één hand te openen en sluiten
- MAXBITE™ tangen met speciale klauw voor maximale grip

	Totale lengte (mm)	Totale lengte (Inch)	Type klauw	Klauwcapaciteit plat (mm)	Bekwijdte buis (mm)	Aantal	Bestelhoeveelheid	Artikelnummer	EAN-code
①	170	7	Maxbite™	-	38	1	1	4932471730	4058546296292
②	250	10	Maxbite™	-	50	1	1	4932471729	4058546296285
③	72	4	Gebogen	-	18	1	1	4932493618	4058546484897
④	127	5	Gebogen	-	26	1	1	4932472263	4058546339098
⑤	170	7	Gebogen	-	38	1	1	4932471732	4058546296315
⑥	250	10	Gebogen	-	51	1	1	4932471725	4058546296247
⑦	250	10	Plat	30	-	1	1	4932471726	4058546296254
⑧	100	4	Platte lange neus	42	-	1	1	4932472262	4058546339081
⑨	150	6	Platte lange neus	52	-	1	1	4932471731	4058546296308
⑩	230	9	Platte lange neus	76	-	1	1	4932471733	4058546296322
⑪	343	12	Hoge capaciteit	-	90	1	1	4932493619	4058546484903



TORQUE LOCK™ griptangen

- TORQUE LOCK™: zet sneller vast en laat eenvoudig los tijdens het vastklemmen op vlak en rond materiaal. Extra kracht kan worden uitgeoefend op de TORQUE LOCK™ schroef voor betere- en veilige grip. Tevens te gebruiken voor ophang-/opslagdoeleinden
- Geharde klauwen voor betere grip op het vast te klemmen materiaal
- Volledig verchromde handtool - optimale bescherming tegen roestvorming voor hogere levensduur
- Ontgrendelingshendel: Traditionele ontgrendelingshendel voor gemak op de werkplek.

	Totale lengte (mm)	Totale lengte (inch)	Type klauw	Klauwcapaciteit plat (mm)	Aantal	Bestelhoeveelheid	Artikelnummer	EAN-code
①	230	9	Deep reach reguliere puntige pads	114	1	1	4932472257	4058546339036
②	480	18	Deep Reach reguliere puntige pads	170	1	1	4932472259	4058546339050
③	280	11	Reguliere puntige pads	90	1	1	4932471728	4058546296278
④	480	18	Reguliere puntige pads	170	1	1	4932472260	4058546339067
⑤	230	9	Deep Reach scharnierende pads	114	1	1	4932472258	4058546339043
⑥	280	11	Scharnierende pads	100	1	1	4932471727	4058546296261
⑦	480	18	Scharnierende pads	170	1	1	4932472261	4058546339074
⑧	152	6	Reguliere puntige pads	57.2	1	1	4932493617	4058546484880

TORQUE LOCK™

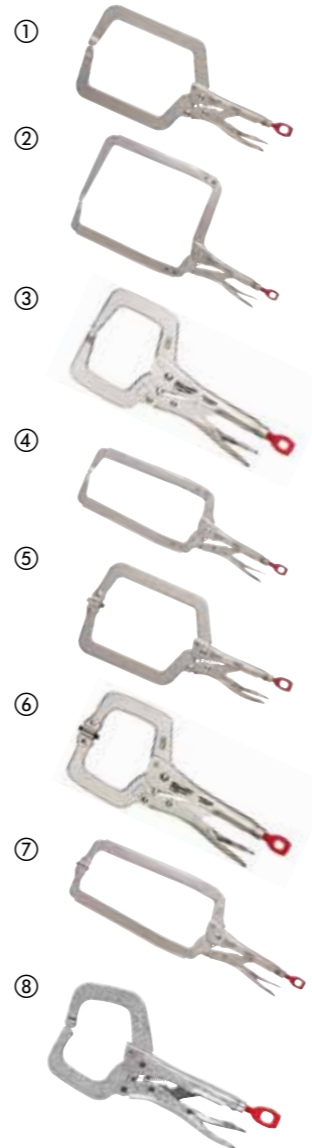

TORQUE LOCK™ vergrendelende lasklem

- TORQUE LOCK™ zorgt voor een snellere instelling en gemakkelijk losmaken bij het vastklemmen van plat en rond materiaal. Er kan extra kracht worden uitgeoefend op het TORQUE LOCK™ gereedschap voor een betere en stevigere grip. Kan ook worden gebruikt voor ophang-/opslagdoeleinden
- Speciale U-vormige bekken voor een klauwachtige grip op zowel ronde als vierkante buizen tijdens het lassen
- Geharde bekken voor betere grijpkracht op klusmateriaal
- Verchromd gereedschap verlengt de levensduur door corrosie te verminderen

Omschrijving	Lengte (mm)	Lengte (inch)	Aantal	Bestelhoeveelheid	Artikelnummer	EAN-code
9" - 229 mm TORQUE LOCK™ vergrendelende lasklem	229	9	1	1	4932493616	4058546484873



TORQUE LOCK™ sluiting

- TORQUE LOCK™: zet sneller vast en laat eenvoudig los tijdens het vastklemmen op vlak en rond materiaal. Extra kracht kan worden uitgeoefend op de TORQUE LOCK™ schroef voor betere en veiligere grip. Tevens te gebruiken voor ophang-/opslagdoeleinden
- Hardened jaws: Better grip force on jobsite material.
- Rust protection: Chrome plated tool increases life by reducing corrosion.
- Lever release design: Traditional release lever for jobsite convenience.
- De sluiting maakt alle buig- en krimptaken gemakkelijk
- Ideaal voor vasthouden van plaatmateriaal

Omschrijving	Totale lengte (mm)	Totale lengte (inch)	Klauwcapaciteit plat (mm)	Aantal	Bestelhoeveelheid	Artikelnummer	EAN-code
TORQUE LOCK™ sluiting	200	8	42	1	1	4932471734	4058546296339



TORQUE LOCK™ kettingklem

- TORQUE LOCK™: zet sneller vast en laat eenvoudig los tijdens het vastklemmen op vlak en rond materiaal. Extra kracht kan worden uitgeoefend op de TORQUE LOCK™ schroef voor betere en veiligere grip. Tevens te gebruiken voor ophang-/opslagdoeleinden
- Bescherming tegen roest: verchromd gereedschap verhoogt de levensduur door corrosie te verminderen
- Ontgrendelingsontwerp met hendel: traditionele ontgrendelingshendel voor gemak op de bouwplaats
- Ketting voor vasthouden en vergrendelen van alle vormen
- Gereedschap past zich snel aan voor snelle werking in beide richtingen

Omschrijving	Totale lengte (mm)	Totale lengte (inch)	Bekwijdte buis (mm)	Aantal	Bestelhoeveelheid	Artikelnummer	EAN-code
TORQUE LOCK™ kettingklem	270	9	79	1	1	4932500043	4058546572075



RING- EN STEEKSLEUTELS

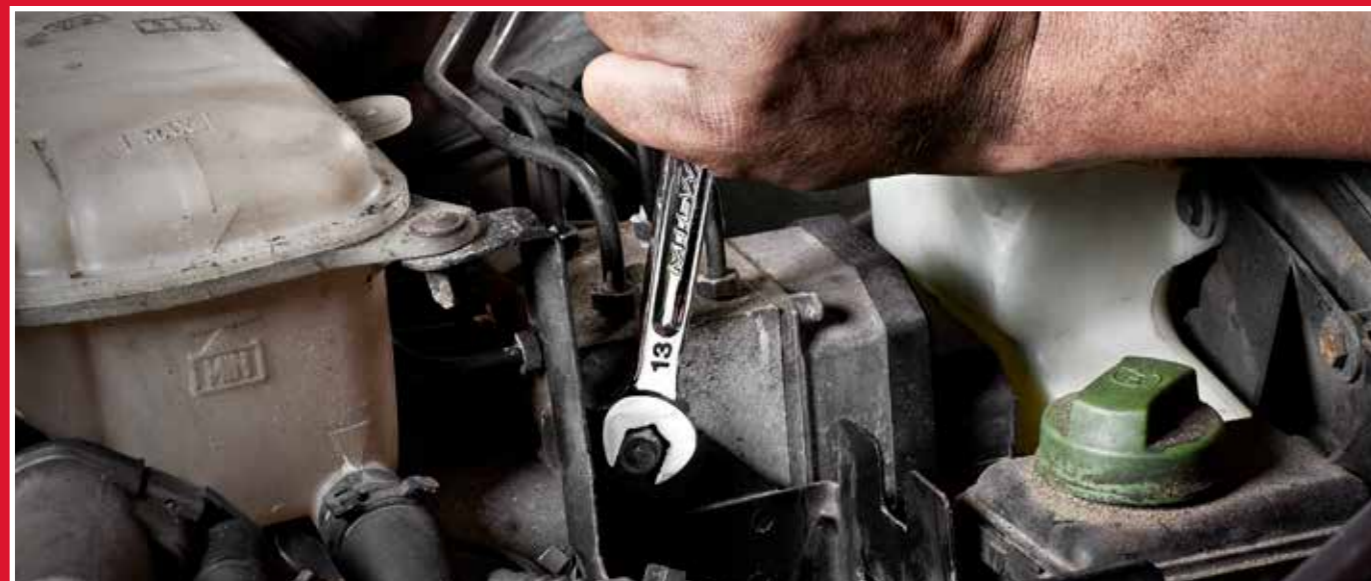

Sanitair sleutel

- Op ratsleutels gebaseerd ontwerp voor 3/8" opname
- Uitgekiend ontwerp met voldoende koppel om vastzittende moeren los te krijgen
- Deurknophandgreep - comfortabeler dan vierkant ontwerp
- Gemakkelijk te verstellen handgreep: Beste verstelbaarheid in zijn klasse.
- Verkrijgbare maten: 32 mm (Compact) en 57 mm



Omschrijving	Klauwcapaciteit buis (mm)	Aantal	Bestelhoeveelheid	Artikelnummer	EAN-code
Compacte sanitair sleutel 10-32 mm	10 - 32	1	1	4932500044	4058546572082
Sanitair sleutel 32-65 mm	32 - 65	1	1	4932500045	4058546572099

Pijpsleutel S-jaw

- Gemaakt van gesmeed chroom vanadium staal en olie gehard voor duurzaamheid volgens DIN 5234
- Slanke, S-vormige 45° gebogen kaken voor het beste bereik in krappe ruimtes
- Asymmetrische getande inductie geharde kaken voor maximale grip
- I-Beam handvat ontwerp voor maximale sterkte



Totale lengte (mm)	Capaciteit pijp (Max. Ø mm)	Gewicht (g)	Aantal	Bestelhoeveelheid	Artikelnummer	EAN-code
340	52	965	1	1	4932464576	4058546225216
450	67	1570	1	1	4932464577	4058546225223
550	83	3000	1	1	4932464578	4058546225230

MAX BITE™ combinatiesleutel

- MAX BITE™ open-einde-greep vermindert het afronden en strippen.
- Afgeronde I-Beam handgreep voor een comfortabele grip.
- Met inkt gevulde labels voor een betere zichtbaarheid.
- 15° offset box voor een betere toegankelijkheid.



Omschrijving	Totale lengte (mm)	Aantal	Bestelhoeveelheid	Artikelnummer	EAN-code
Ring-steeksleutel MAXBITE™ 6 mm	128	1	1	4932480197	4058546404826
Ring-steeksleutel MAXBITE™ 7 mm	135	1	1	4932480198	4058546404833
Ring-steeksleutel MAXBITE™ 8 mm	140	1	1	4932471516	4058546294151
Ring-steeksleutel MAXBITE™ 9 mm	150	1	1	4932471517	4058546294168
Ring-steeksleutel MAXBITE™ 10 mm	158	1	1	4932471518	4058546294175
Ring-steeksleutel MAXBITE™ 11 mm	165	1	1	4932471519	4058546294182
Ring-steeksleutel MAXBITE™ 12 mm	172	1	1	4932471520	4058546294199
Ring-steeksleutel MAXBITE™ 13 mm	180	1	1	4932471521	4058546294205
Ring-steeksleutel MAXBITE™ 14 mm	190	1	1	4932471522	4058546294212
Ring-steeksleutel MAXBITE™ 15 mm	200	1	1	4932471523	4058546294229
Ring-steeksleutel MAXBITE™ 16 mm	210	1	1	4932471524	4058546294236
Ring-steeksleutel MAXBITE™ 17 mm	225	1	1	4932471525	4058546294243
Ring-steeksleutel MAXBITE™ 18 mm	235	1	1	4932471526	4058546294250
Ring-steeksleutel MAXBITE™ 19 mm	250	1	1	4932471527	4058546294267
Ring-steeksleutel MAXBITE™ 20 mm	262	1	1	4932471528	4058546294274
Ring-steeksleutel MAXBITE™ 21 mm	272	1	1	4932471529	4058546294281
Ring-steeksleutel MAXBITE™ 22 mm	295	1	1	4932471530	4058546294298
Ring-steeksleutel MAXBITE™ 23 mm	310	1	1	4932480199	4058546404840
Ring-steeksleutel MAXBITE™ 24 mm	315	1	1	4932480200	4058546404857
Ring-steeksleutel MAXBITE™ 25 mm	340	1	1	4932480201	4058546404864
Ring-steeksleutel MAXBITE™ 26 mm	340	1	1	4932480202	4058546404871
Ring-steeksleutel MAXBITE™ 27 mm	367	1	1	4932480203	4058546404888
Ring-steeksleutel MAXBITE™ 28 mm	367	1	1	4932480204	4058546404895
Ring-steeksleutel MAXBITE™ 29 mm	393	1	1	4932480205	4058546404901
Ring-steeksleutel MAXBITE™ 30 mm	393	1	1	4932480206	4058546404918
Ring-steeksleutel MAXBITE™ 32 mm	429	1	1	4932480207	4058546404925
Ring-steeksleutel MAXBITE™ 36 mm	513	1	1	4932480208	4058546404932

Ring-steeksleutelsets MAX BITE™

- MAX BITE™ open-end grip vermindert afronden en strippen.
- Afgeronde I-Beam-handgreep voor een comfortabel werken.
- 7-delige set met handgreep. 15-delige set in "inlay" voor eenvoudige opslag en aansluiting op ladekastladen.
- Met inkt gevulde labels voor duidelijke zichtbaarheid.
- 15° offset box voor betere toegankelijkheid.
- Chromgelegeerd staal, verchromd.

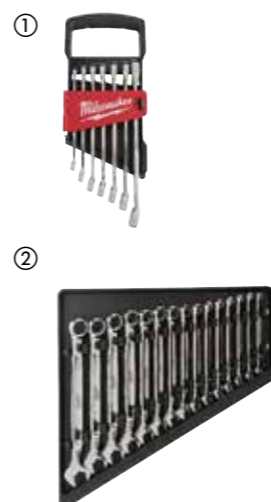

Omschrijving	Aantal	Bestelhoeveelheid	Artikelnummer	EAN-code
① Ring-steeksleutelset MAX BITE™ (8-17 mm) (7-delig) 10, 11, 12, 13, 14, 15, 17 mm.	7	1	4932464257	4058546222024
② Ring-steeksleutelset MAX BITE™ (8-22 mm) (15-delig) 8, 9, 10, 11, 12, 13, 14, 15, 17, 18, 19, 20, 21, 22 mm.	15	1	4932464258	4058546222031

MAXBITE combinatiesleutelset met PACKOUT™ compact slim organiser (15-delig)

- MAX BITE™ grip met open uiteinde vermindert afronden en strippen
- Afgeronde I-beam handgreep voor comfortabele grip
- Optimaal opbergen: 7-delige set met draaggreep, 15-delige set in lade voor eenvoudig opbergen en verbinding met gereedschapskoffers met lades
- Met inkt gevulde labels voor duidelijke zichtbaarheid
- 15° verspringing voor betere toegankelijkheid
- Onderdeel van het PACKOUT™ modulaire opslagsysteem & gemaakt van slagvaste polymeren voor duurzaamheid op de bouwplaats



Omschrijving	Aantal	Bestelhoeveelheid	Artikelnummer	EAN-code
15-delige MAXBITE combinatiesleutelset geleverd in PACKOUT™ Compacte Organiser PACKOUT™ Compacte Organiser (4932464083), MAXBITE combinatiesleutels van 8 mm tot 22 mm, inlay	15	1	4932498141	4058546513016

Ringratel-steeksleutel MAXBITE™

- 144 posities van de rateltanden voor een boogschommeling van 2,5°, waardoor toegang in krappe ruimtes mogelijk is
- Duurzame dubbelgestapelde pallen voor een langere levensduur van de ratel
- MAX BITE™ open-einde-greep vermindert het afronden en strippen
- Afgeronde I-Beam handgreep voor een comfortabele grip
- Met inkt gevulde labels voor een betere zichtbaarheid
- Verchromd gelegeerd staal



Omschrijving	Totale lengte (mm)	Aantal	Bestelhoeveelheid	Artikelnummer	EAN-code
Ringratel-steeksleutel MAXBITE™ 6 mm	134	1	1	4932480209	4058546404949
Ringratel-steeksleutel MAXBITE™ 7 mm	142	1	1	4932480210	4058546404956
Ringratel-steeksleutel MAXBITE™ 8 mm	146	1	1	4932471501	4058546294007
Ringratel-steeksleutel MAXBITE™ 9 mm	156	1	1	4932471502	4058546294014
Ringratel-steeksleutel MAXBITE™ 10 mm	165	1	1	4932471503	4058546294021
Ringratel-steeksleutel MAXBITE™ 11 mm	172	1	1	4932471504	4058546294038
Ringratel-steeksleutel MAXBITE™ 12 mm	179	1	1	4932471505	4058546294045
Ringratel-steeksleutel MAXBITE™ 13 mm	187	1	1	4932471506	4058546294052
Ringratel-steeksleutel MAXBITE™ 14 mm	198	1	1	4932471507	4058546294069
Ringratel-steeksleutel MAXBITE™ 15 mm	208	1	1	4932471508	4058546294076
Ringratel-steeksleutel MAXBITE™ 16 mm	218	1	1	4932471509	4058546294083
Ringratel-steeksleutel MAXBITE™ 17 mm	234	1	1	4932471510	4058546294090
Ringratel-steeksleutel MAXBITE™ 18 mm	243	1	1	4932471511	4058546294106
Ringratel-steeksleutel MAXBITE™ 19 mm	258	1	1	4932471512	4058546294113
Ringratel-steeksleutel MAXBITE™ 20 mm	272	1	1	4932471513	4058546294120
Ringratel-steeksleutel MAXBITE™ 21 mm	282	1	1	4932471514	4058546294137
Ringratel-steeksleutel MAXBITE™ 22 mm	303	1	1	4932471515	4058546294144
Ringratel-steeksleutel MAXBITE™ 24 mm	320	1	1	4932480211	4058546404963
Ringratel-steeksleutel MAXBITE™ 25 mm	341	1	1	4932480212	4058546404970
Ringratel-steeksleutel MAXBITE™ 27 mm	367	1	1	4932480213	4058546404987
Ringratel-steeksleutel MAXBITE™ 30 mm	393	1	1	4932480214	4058546404994
Ringratel-steeksleutel MAXBITE™ 32 mm	429	1	1	4932480215	4058546405007

Ringratel-steeksleutelsets MAXBITE™

- 144 tanden ratel voor eenvoudiger toegankelijkheid
- Duurzame dubbel gestapelde pallen voor een lange levensduur van de ratel
- MAX BITE™ open-end grip vermindert afronden en strippen
- Met inkt gevulde etiketten voor duidelijke zichtbaarheid
- Chromgelegeerd staal, verchromd
- Afgeronde I-Beam-handgreep voor comfortabele grip

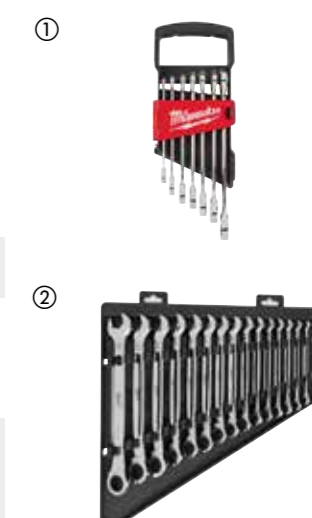

Omschrijving	Aantal	Bestelhoeveelheid	Artikelnummer	EAN-code
① Ringratel-steeksleutelset MAX BITE™ (7-delig) 8, 10, 12, 13, 14, 15, 17 mm	7	1	4932464993	4058546229382
② Ringratel-steeksleutelset MAX BITE™ (15-delig) 8, 9, 10, 11, 12, 13, 14, 15, 16, 17, 18, 19, 20, 21, 22 mm	15	1	4932464994	4058546229399

MAXBITE™ Ringratel-steeksleutel Flex

- 180° draaibare kop voor betere toegang tot krappe ruimtes
- MAX BITE™ greep met open uiteinde vermindert afronding en strippen
- 144 ratelende tandstanden met 2,5° boogverdraaiing voor bereikbaarheid in krappe ruimtes
- Duurzame dubbelgestapelde pallen voor een langere levensduur van de ratel
- Afgeronde I-beam-handgreep voor comfortabele grip
- Met inkt gevulde markeringen voor betere zichtbaarheid
- Verchroomd gelegeerd staal



Omschrijving	Totale lengte (mm)	Aantal	Bestelhoeveelheid	Artikelnummer	EAN-code
Ringratel-steeksleutel Flex MAX BITE™ 8 mm	146	1	1	4932480181	4058546404666
Ringratel-steeksleutel Flex MAX BITE™ 9 mm	156	1	1	4932480182	4058546404673
Ringratel-steeksleutel Flex MAX BITE™ 10 mm	165	1	1	4932480183	4058546404680
Ringratel-steeksleutel Flex MAX BITE™ 11 mm	172	1	1	4932480184	4058546404697
Ringratel-steeksleutel Flex MAX BITE™ 12 mm	179	1	1	4932480185	4058546404703
Ringratel-steeksleutel Flex MAX BITE™ 13 mm	187	1	1	4932480186	4058546404710
Ringratel-steeksleutel Flex MAX BITE™ 14 mm	198	1	1	4932480187	4058546404727
Ringratel-steeksleutel Flex MAX BITE™ 15 mm	208	1	1	4932480188	4058546404734
Ringratel-steeksleutel Flex MAX BITE™ 16 mm	218	1	1	4932480189	4058546404741
Ringratel-steeksleutel Flex MAX BITE™ 17 mm	233	1	1	4932480190	4058546404758
Ringratel-steeksleutel Flex MAX BITE™ 18 mm	243	1	1	4932480191	4058546404765
Ringratel-steeksleutel Flex MAX BITE™ 19 mm	256	1	1	4932480192	4058546404772
Ringratel-steeksleutel Flex MAX BITE™ 20 mm	272	1	1	4932480193	4058546404789
Ringratel-steeksleutel Flex MAX BITE™ 21 mm	282	1	1	4932480194	4058546404796
Ringratel-steeksleutel Flex MAX BITE™ 22 mm	303	1	1	4932480195	4058546404802

MAX BITE™ Flex Steek Ratelsleutel Set

- 180° draaibare kop voor betere toegang tot krappe ruimtes.
- MAX BITE™ greep met open uiteinde vermindert afronding en strippen.
- 144 ratelende tandstanden met 2,5° boogverdraaiing voor bereikbaarheid in krappe ruimtes.
- Duurzame dubbelgestapelde pallen voor een langere levensduur van de ratel.
- Afgeronde I-beam-handgreep voor comfortabele grip.
- Met inkt gevulde markeringen voor betere zichtbaarheid.
- Verchroomd gelegeerd staal.

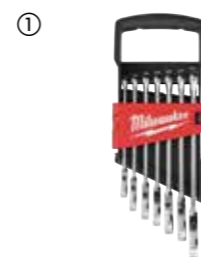

Omschrijving	Aantal	Bestelhoeveelheid	Artikelnummer	EAN-code
MAX BITE™ Metrische Flex Steek Ratelsleutel Set (7-delig)	7	1	4932478557	4058546347505
8, 10, 12, 13, 14, 15, 17 mm				
MAX BITE™ Metrische Flex Steek Ratelsleutel Set (15-delig)	15	1	4932478558	4058546347512
8, 9, 10, 11, 12, 13, 14, 15, 16, 17, 18, 19, 20, 21, 22 mm				

Dubbele steeksleutels

- Slanke kopafmetingen voor toegang tot krappe ruimtes
- Afgeronde I-beam handgreep voor comfortabel aandraaimoment
- Met inkt gevulde maatlabels voor eenvoudige en snelle maatidentificatie
- Chromafwerking voor corrosie- en roestbestendigheid



Omschrijving	Maat (mm)	Aantal	Bestelhoeveelheid	Artikelnummer	EAN-code
Dubbele steeksleutels 4x5 mm	4x5mm	1	1	4932492715	4058546475864
Dubbele steeksleutels 6x7 mm	6x7mm	1	1	4932492716	4058546475871
Dubbele steeksleutels 8x9 mm	8x9mm	1	1	4932492717	4058546475888
Dubbele steeksleutels 8x10 mm	8x10mm	1	1	4932492718	4058546475895
Dubbele steeksleutels 10x 11 mm	10x11mm	1	1	4932492719	4058546475901
Dubbele steeksleutels 10x13 mm	10x13mm	1	1	4932492720	4058546475918
Dubbele steeksleutels 12x13 mm	12x13mm	1	1	4932492721	4058546475925
Dubbele steeksleutels 12x14 mm	12x14mm	1	1	4932492722	4058546475932
Dubbele steeksleutels 13x17 mm	13x17mm	1	1	4932492723	4058546475949
Dubbele steeksleutels 14x15 mm	14x15mm	1	1	4932492724	4058546475956
Dubbele steeksleutels 16x17 mm	16x17mm	1	1	4932492725	4058546475963
Dubbele steeksleutels 17x19 mm	17x19mm	1	1	4932492726	4058546475970
Dubbele steeksleutels 18x19 mm	18x19mm	1	1	4932492727	4058546475987
Dubbele steeksleutels 20x22 mm	20x22mm	1	1	4932492728	4058546475994
Dubbele steeksleutels 21x23 mm	21x23mm	1	1	4932492729	4058546476007
Dubbele steeksleutels 22x24 mm	22x24mm	1	1	4932492730	4058546476014
Dubbele steeksleutels 24x26 mm	24x26mm	1	1	4932493258	4058546481292
Dubbele steeksleutels 24x27 mm	24x27mm	1	1	4932492731	4058546476021
Dubbele steeksleutels 25x28 mm	25x28mm	1	1	4932492732	4058546476038
Dubbele steeksleutels 27x29 mm	27x29mm	1	1	4932492733	4058546476045
Dubbele steeksleutels 30x32 mm	30x32mm	1	1	4932492734	4058546476052
Dubbele steeksleutels 34x36 mm	34x36mm	1	1	4932492735	4058546476069
Dubbele steeksleutels 36x41 mm	36x41mm	1	1	4932492736	4058546476076

Dubbele steeksleutel sets

- Slanke kopafmetingen voor toegang tot krappe ruimtes
- Afgeronde I-beam handgreep voor comfortabel aandraaimoment
- Met inkt gevulde maatlabels voor eenvoudige en snelle maatidentificatie
- Chromafwerking voor corrosie- en roestbestendigheid
- Sets worden geleverd in een duurzaam etui

Omschrijving	Aantal	Bestelhoeveelheid	Artikelnummer	EAN-code
① Dubbele steeksleutelset - (7-delig)	7	1	4932492713	4058546475840
6x7 mm, 8x9 mm, 10x11 mm, 12x13 mm, 14x15 mm, 16x17 mm, 18x19 mm				
② Dubbele steeksleutelset (12-delig)	12	1	4932492714	4058546475857
6x7 mm, 8x9 mm, 10x11 mm, 12x13 mm, 14x15 mm, 16x17 mm, 18x19 mm, 20x22 mm, 21x23 mm, 25x28 mm, 27x29 mm, 30x32 mm				



Dubbele ringsleutels

- 75° verschoven handgreep voor betere toegang in krappe ruimtes
- Afgeronde I-beam handgreep voor comfortabel aandraaimoment
- Met inkt gevulde maatlabels voor eenvoudige en snelle maatidentificatie
- Chromafwerking voor corrosie- en roestbestendigheid



Omschrijving	Aantal	Bestelhoeveelheid	Artikelnummer	EAN-code
Dubbele ringsleutels 6x7 mm	1	1	4932492739	4058546476106
Dubbele ringsleutels 8x9 mm	1	1	4932492740	4058546476113
Dubbele ringsleutels 8x10 mm	1	1	4932492741	4058546476120
Dubbele ringsleutels 10x11 mm	1	1	4932492742	4058546476137
Dubbele ringsleutels 12x13 mm	1	1	4932492743	4058546476144
Dubbele ringsleutels 14x15 mm	1	1	4932492744	4058546476151
Dubbele ringsleutels 16x17 mm	1	1	4932492745	4058546476168
Dubbele ringsleutels 17x19 mm	1	1	4932492746	4058546476175
Dubbele ringsleutels 18x19 mm	1	1	4932492747	4058546476182
Dubbele ringsleutels 19x22 mm	1	1	4932492748	4058546476199
Dubbele ringsleutels 20x22 mm	1	1	4932492749	4058546476205
Dubbele ringsleutels 21x23 mm	1	1	4932492750	4058546476212
Dubbele ringsleutels 22x24 mm	1	1	4932492751	4058546476229
Dubbele ringsleutels 24x26 mm	1	1	4932492752	4058546476236
Dubbele ringsleutels 24x27 mm	1	1	4932492753	4058546476243
Dubbele ringsleutels 25x28 mm	1	1	4932492754	4058546476250
Dubbele ringsleutels 27x30 mm	1	1	4932492755	4058546476267
Dubbele ringsleutels 30x32 mm	1	1	4932492756	4058546476274

Dubbele ringsleutelsets

- 75° verschoven handgreep voor betere toegang in krappe ruimtes
- Afgeronde I-beam handgreep voor comfortabel aandraaimoment
- Met inkt gevulde maatlabels voor eenvoudige en snelle maatidentificatie
- Chromafwerking voor corrosie- en roestbestendigheid

Omschrijving	Aantal	Bestelhoeveelheid	Artikelnummer	EAN-code
① Dubbele ringsleutelset (7-delig) 6x7 mm, 8x9 mm, 10x11 mm, 12x13 mm, 14x15 mm, 16x17 mm, 18x19 mm	7	1	4932492737	4058546476083
② Dubbele ringsleutelset (12-delig) 6x7 mm, 8x9 mm, 10x11 mm, 12x13 mm, 14x15 mm, 16x17 mm, 18x19 mm, 20x22 mm, 21x23 mm, 24x27 mm, 25x28 mm, 30x32 mm	12	1	4932492738	4058546476090



Moersleutels

- Geoptimaliseerde kopgeometrie voor stevige grip op bevestigingsmiddelen om afronding van moeren te verminderen
- I-beam handvat voor meer comfort tijdens het toepassen van een hoog koppel
- Met inkt gevulde maatlabels voor eenvoudige en snelle maatidentificatie
- 15° schuine koppen voor betere toegang



Omschrijving	Aantal	Bestelhoeveelheid	Artikelnummer	EAN-code
Moersleutel 8x10 mm	1	1	4932480626	4058546409111
Moersleutel 9x11 mm	1	1	4932480575	4058546408602
Moersleutel 10x11 mm	1	1	4932480627	4058546409128
Moersleutel 10x12 mm	1	1	4932480576	4058546408619
Moersleutel 12x14 mm	1	1	4932480629	4058546409142
Moersleutel 13x14 mm	1	1	4932480577	4058546408626
Moersleutel 14x17 mm	1	1	4932480630	4058546409159
Moersleutel 17x19 mm	1	1	4932480631	4058546409166
Moersleutel 19x22 mm	1	1	4932480632	4058546409173

Moersleutelset

- Geoptimaliseerde kopgeometrie voor stevige grip op bevestigingsmiddelen om afronding van moeren te verminderen
- I-beam handvat voor meer comfort tijdens het toepassen van een hoog koppel
- Met inkt gevulde maatlabels voor eenvoudige en snelle maatidentificatie
- 15° schuine koppen voor betere toegang
- Duurzame opbergbak



Omschrijving	Aantal	Bestelhoeveelheid	Artikelnummer	EAN-code
Moersleutelset (6-delig) 8x10 mm, 10x11 mm, 12x14 mm, 14x17 mm, 17x19 mm, 19x22 mm	6	1	4932480636	4058546409210



Staal en aluminium pijpsleutels

- Groot gripoppervlak voor goede grip op buizen en fittingen
- Dubbele schroefveer voor maximale duurzaamheid en levensduur
- Ergonomische handgreep voor maximaal comfort
- Verharde bekken voor verhoogde duurzaamheid en betere grip
- Opening voor draagkoord



Omschrijving	Totale lengte (mm)	Totale lengte (inch)	Bekwijdte buis (mm)	Bekwijdte buis (inch)	Gewicht (g)	Aantal	Bestelhoeveelheid	Artikelnummer	EAN-code
Verstelbare pijpsleutel Alu 10", 250 mm	250	10	38	1.5	598	1	1	48227210	045242342372
Verstelbare pijpsleutel staal 12", 300 mm	300	12	51	2	816	1	1	48227212	045242342389
① Verstelbare pijpsleutel staal 14", 350 mm	350	14	51	2	1076	1	1	48227214	045242342396
Verstelbare pijpsleutel staal 18", 450 mm	450	18	63	2.5	1630	1	1	48227218	045242342419
Verstelbare pijpsleutel Alu 24", 600 mm	600	24	76	3	2644	1	1	48227224	045242342426
Verstelbare pijpsleutel staal 10", 250 mm	250	10	38	1.5	916	1	1	48227110	045242342334
Verstelbare pijpsleutel staal 12", 300 mm	300	12	51	2	1270	1	1	48227112	045242342341
② Verstelbare pijpsleutel staal 14", 350 mm	350	14	51	2	1627	1	1	48227114	045242342358
Verstelbare pijpsleutel staal 18", 450 mm	450	18	63	2.5	2531	1	1	48227118	045242342365

Verstelbare pijpsleutel aluminium Cheater

- All-in-one schuifhandgreep, verstelbaar tussen 450 en 600 mm
- Verwijderbare handgreep tot 250 mm lengte voor toegang tot krappe ruimtes
- Aluminium design voor lichter gewicht
- Grote bek voor stabiele grip op pijpen en fittingen
- Ergonomische ronde handgreep voor maximaal comfort; doet geen pijn aan de hand
- Geharde bekken voor meer duurzaamheid en grip



Omschrijving	Totale lengte (inch)	Bekwijdte buis (mm)	Bekwijdte buis (inch)	Gewicht (g)	Aantal	Bestelhoeveelheid	Artikelnummer	EAN-code
Verstelbare pijpsleutel aluminium Cheater	10 / 18 / 24	63	2.5	2019	1	1	4932478672	4058546348656

Verstelbare pijpsleutel staal Cheater

- Ontwerp met 3 handgrepen - 10"/ 250 mm stand voor krappe ruimtes, 18"/ 450 mm stand voor algemene doeleinden, 24"/ 600 mm stand voor maximale hefboomwerking en reikwijdte.
- Groot grip oppervlak voor goede grip op buizen en fittingen
- Dubbele schroefveer voor maximale duurzaamheid en levensduur
- Ergonomische handgreep voor maximaal comfort
- Ergonomische klemhaak voor gemakkelijk losmaken van de pijpsleutel
- Verharde bekken voor verhoogde duurzaamheid en betere grip
- Opening voor draagkoord



Omschrijving	Totale lengte (mm)	Totale lengte (inch)	Bekwijdte buis (mm)	Bekwijdte buis (inch)	Gewicht (g)	Aantal	Bestelhoeveelheid	Artikelnummer	EAN-code
Verstelbare pijpsleutel staal Cheater 250/450/600 mm	250/450/600	10/18/24	63	2.5	3243	1	1	48227314	045242342402

Verstelbare moersleutels

- Nauwkeurige verstelschroef met accurate schroefdraad en nauwe toleranties. De bekken openen niet vanzelf tijdens gebruik
- Gechromeerd tegen roest voor verhoogde duurzaamheid
- Ergonomische ronde handgreep voor comfortabel werken met één hand en minder drukpunten op de handpalm
- Slanke kop voor het werken in krappe ruimtes
- Evenwijdige bekken verschuiven of beschadigen het werkkoppervlak niet
- Laser ingesneden markering voor continue accurate leesbaarheid
- 8" verstelbare moersleutel (48227508) heeft een extra brede bek van 38 mm voor extra bekcapaciteit op minder toegankelijke plaatsen
- Opening voor draagkoord



Totale lengte (mm)	Totale lengte (inch)	Bekwijdte buis (mm)	Klauwdikte (mm)	Tip dikte (mm)	Gewicht (g)	Aantal	Bestelhoeveelheid	Artikelnummer	EAN-code
150	6	24.5	11.5	7,7	186	1	1	4932499518	4058546566821
200	8	30	14	8,7	353	1	1	4932499520	4058546566845
200	8	40	14	8,1	385	1	1	48227508	045242356232
① 250	10	36.5	16	9,9	535	1	1	4932499517	4058546566814
300	12	42.5	17	10,8	748	1	1	4932499521	4058546566852
380	15	46	22	13,5	1,470	1	1	4932499516	4058546566807
② Verstelbare moersleutel Twin Pack 150/250 mm 150 mm (48227406) en 250 mm (48227410)						1	2	4932499519	4058546566838
③ Verstelbare moersleutel Triple Pack 150 mm (48227406), 200 mm (48227408) + 250 mm (48227410)						3	1	4932493414	4058546482855

RATELS EN DOPPEN



Ratel en- dopensets

- 90-tands ontwerp met 4 graden boogschommel voor nauwe werkruimten
- Wordt geleverd met een verwijderbare "inlay" die perfect is ontworpen om te worden opgeborgen
- Doppen zijn gestansd met gegevens aan de vlakke kant voor een goed leesbaar zicht
- Volledig metalen ontwerp voor maximale duurzaamheid
- FOUR FLAT™ zijkanen voorkomt "wegrollen"
- Slanke profielkop met verzonken richtingshendel voor betere toegankelijkheid



Omschrijving	Aantal	Bestelhoeveelheid	Artikelnummer	EAN-code
① Doppenset 1/4" FOUR FLAT™ (28-delig) Standaard doppen: 5 mm, 5,5 mm, 6 mm, 7 mm, 8 mm, 9 mm, 10 mm, 11 mm, 12 mm, 13 mm, 14 mm, 15 mm / Diepe doppen: 5 mm, 5,5 mm, 6 mm, 7 mm, 8 mm, 9 mm, 10 mm, 11 mm, 12 mm, 13 mm, 14 mm, 15 mm / 76 mm verlenging, 152 mm verlenging, Universele verbinding	28	1	4932464943	4058546228880
② Doppenset 1/4" FOUR FLAT™ incl. Inch maten (50-delig) Standaardbussen: 5/32", 3/16", 7/32", 1/4", 9/32", 5/16", 11/32", 3/8", 7/16", 1/2", 9/16", 5 mm, 5,5 mm, 6 mm, 7 mm, 8 mm, 9 mm, 10 mm, 11 mm, 12 mm, 13 mm, 14 mm, 15 mm / Diepgatmof: 5/32", 3/16", 7/32", 1/4", 9/32", 5/16", 11/32", 3/8", 7/16", 1/2", 9/16" 5 mm, 5,5 mm, 6 mm, 7 mm, 8 mm, 9 mm, 10 mm, 11 mm, 12 mm, 13 mm, 14 mm, 15 mm / 76 mm extensie, universele verbinding	50	1	4932464944	4058546228897
③ Doppenset 3/8" FOUR FLAT™ (32-delig) Standaard doppen: 6 mm, 7 mm, 8 mm, 9 mm, 10 mm, 11 mm, 12 mm, 13 mm, 14 mm, 15 mm, 16 mm, 17 mm, 18 mm, 19 mm / Diepe doppen: 6 mm, 7 mm, 8 mm, 9 mm, 10 mm, 11 mm, 12 mm, 13 mm, 14 mm, 15 mm, 16 mm, 17 mm, 18 mm, 19 mm / 76 mm verlenging, 152 mm verlenging, universele verbinding	32	1	4932464945	4058546228903
④ Doppenset 3/8" FOUR FLAT™ incl. Inch maten (56-delig) Standaard doppen: 1/4", 5/16", 3/8", 7/16", 1/2", 9/16", 5/8", 11/16", 3/4", 13/16", 7/8", 5/16", 6 mm, 7 mm, 8 mm, 9 mm, 10 mm, 11 mm, 12 mm, 13 mm, 14 mm, 15 mm, 16 mm, 17 mm, 18 mm, 19 mm / Diepe doppen: 1/4", 5/16", 3/8", 7/16", 1/2", 9/16", 5/8", 11/16", 3/4", 13/16", 7/8", 5/16", 6 mm, 7 mm, 8 mm, 9 mm, 10 mm, 11 mm, 12 mm, 13 mm, 14 mm, 15 mm, 16 mm, 17 mm, 18 mm, 19 mm / 76 mm verlenging, 152 mm verlenging, universele verbinding	56	1	4932464946	4058546228910
⑤ Doppenset 1/2" FOUR FLAT™ (28-delig) Standaard doppen: 10 mm, 11 mm, 12 mm, 13 mm, 14 mm, 15 mm, 16 mm, 17 mm, 18 mm, 19 mm, 20 mm, 21 mm, 22 mm, 23 mm, 24 mm / Diepe doppen: 10 mm, 11 mm, 12 mm, 13 mm, 14 mm, 15 mm, 16 mm, 17 mm, 18 mm, 19 mm / 76 mm verlenging, 127 mm verlenging & verwijderbaar opbergbakje	28	1	4932471864	4058546297633
⑥ Doppenset 1/4" FOUR FLAT™ in PACKOUT™ compact slim organiser (28-delig) Standaard doppen: 5 mm, 5,5 mm, 6 mm, 7 mm, 8 mm, 9 mm, 10 mm, 11 mm, 12 mm, 13 mm, 14 mm, 15 mm / Diepe doppen: 5 mm, 5,5 mm, 6 mm, 7 mm, 8 mm, 9 mm, 10 mm, 11 mm, 12 mm, 13 mm, 14 mm, 15 mm / 76 mm extensie, 152 mm extensie, Universele verbinding	28	1	4932478812	4058546360948
⑦ Doppenset 3/8" FOUR FLAT™ in PACKOUT™ compact slim organiser (32-delig) Standaard doppen: 6 mm, 7 mm, 8 mm, 9 mm, 10 mm, 11 mm, 12 mm, 13 mm, 14 mm, 15 mm, 16 mm, 17 mm, 18 mm, 19 mm / Diepe doppen: 6 mm, 7 mm, 8 mm, 9 mm, 10 mm, 11 mm, 12 mm, 13 mm, 14 mm, 15 mm, 16 mm, 17 mm, 18 mm, 19 mm / 76 mm verlenging, 152 mm verlenging, universele verbinding	32		4932478813	4058546360955
⑧ PACKOUT™ Metrisch 1/4" & 1/2" ratel- en dopsleutelset (63-delig) PACKOUT Slim Organiser, 1/2" Drive Standaard doppen: 10 mm, 11 mm, 12 mm, 13 mm, 14 mm, 15 mm, 16 mm, 17 mm, 18 mm, 19 mm, 20 mm, 21 mm, 22 mm, 23 mm, 24 mm, 25 mm, 26 mm / lange doppen: 10 mm, 11 mm, 12 mm, 13 mm, 14 mm, 15 mm, 16 mm, 17 mm, 18 mm, 19 mm / 1/2" Drive 76 mm verlengstuk, 127 mm verlengstuk, 1/2 Universele aandrijving: 1/4" Drive standaard doppen: 4 mm, 4,5 mm, 5 mm, 5,5 mm, 6 mm, 7 mm, 8 mm, 9 mm, 10 mm, 11 mm, 12 mm, 13 mm, 14 mm, 15 mm / lange doppen: 4 mm, 4,5 mm, 5 mm, 5,5 mm, 6 mm, 7 mm, 8 mm, 9 mm, 10 mm, 11 mm, 12 mm, 13 mm, 14 mm, 15 mm / 1/4" Drive 76 mm verlengstuk, 152 mm verlengstuk, 1/4" universele aandrijving	63	1	4932493661	4058546485320



Ratel- en Doppenset 1/4" FOUR FLAT™

- 90-tands ontwerp met 4° boogs voor nauwe werkruiden
- FOUR FLAT™ zijanten voorkomt doppen van "wegrollen"
- Gemarkeerde maten aan de vlakke zijde voor een goede zichtbaarheid
- Comfortabele Tri-Lobe schroevendraaierhandgreep geoptimaliseerd voor maximaal comfort en toepassingen met hoog koppel
- SHOCKWAVE™ IMPACT DUTY Schroevendraaierbits

Omschrijving	Aantal	Bestelhoeveelheid	Artikelnummer	EAN-code
① Doppenset en ratel 1/4" FOUR FLAT™ (38-delig) in PACKOUT ready box	38	1	4932498381	4058546522506

1/4 Ratel, 1/4 Tri-lobe schroevendraaier handvat, standaard doppen: 5.5 mm, 6 mm, 7 mm, 8 mm, 9 mm, 10 mm, 11 mm, 12 mm, 13 mm, 14 mm, verlengstukken: 76 mm, 152 mm, Shockwave Bits: SL4.5 / SL5.5 / SL6.5 / PH1 / PH2 / PH3 / PZ1 / PZ2 / PZ3 / HEX 3 / HEX 4 / HEX 5 / HEX 6 / HEX 8 / TR10 / TR15 / TR20 / TR25 / TR27 / TR30 / TR40, Uni verbindstuk, dop adapter, 1/4SQ-1/4 Hex dop



DESIGNED FOR USE IN
PACKOUT™



Doppenset, ratel en ringratel - steeksleutel flex set 1/4" FOUR FLAT™ (42-delig)

- MILWAUKEE® ratel met 90 rateltanden voor slechts 4° uitslag en stompe handgreep voor betere toegang
- VIER FLAT™ zijdes
- Ratelsleutel met flexibele kop met 144 tanden voor een hoekverdraaiing van 2,5° waardoor toegang tot krappe ruimtes mogelijk is
- SHOCKWAVE™ IMPACT DUTY Schroevendraaier bits

Omschrijving	Aantal	Bestelhoeveelheid	Artikelnummer	EAN-code
Doppenset, ratel en ringratel - steeksleutel flex set 1/4" FOUR FLAT™ (42-delig)	42	1	4932498382	4058546522513

1/4" lange doppen: 5, 6, 7, 8, 9, 10, 11, 12, 13, 14, 15 mm, Schroevendraaier handvat, SHOCKWAVE™ IMPACT DUTY schroevendraaierbits: PH1, PH2, PH3, PZ1, PZ2, PZ3, SL 4.5, SL 5.5, Hex 3, Hex 4, Hex 5, Hex 6, Hex 8, T10 B0, T15 B0, T20 B0, T25 B0, T27 B0, T30 B0, T40 B0, Flexibele ratelsleutel: 8 mm, 10 mm, 13 mm



DESIGNED FOR USE IN
PACKOUT™



1/4" aansluiting compacte ratelset in PACKOUT™-compatibele box

- 90 rateltanden voor een draaicirkel van 4° en een kort handvat voor gemakkelijk werken in krappe ruimtes.
- Uniek Four Flat Sides™-ontwerp voorkomt wegrollen en is sleutelgereed.
- Ontworpen voor gebruik met slagschroevendraaiers: de SHOCKWAVE™ IMPACT DUTY-bitlijn is ideaal voor zware toepassingen en biedt een complete systeemoplossing voor al het boor- en bevestigingswerk van de gebruiker.

Omschrijving	Aantal	Bestelhoeveelheid	Artikelnummer	EAN-code
25-delige 1/4" aansluiting compacte ratelset in PACKOUT™-compatibele box	25	1	4932499470	4058546566340

1/4" aansluiting compacte ratel, 1/4" aansluiting doppen: 6 mm, 7 mm, 8 mm, 10 mm, 13 mm, 1/4" aansluiting bitdop, SHOCKWAVE™ IMPACT DUTY bits: PH1, PH2, PH3, PZ1, PZ2, PZ3, SL 4.5 mm, SL 5.5 mm, SL 6.5 mm, Hex 3 mm, Hex 4 mm, Hex 5 mm, Hex 6 mm, T10, T15, T20, T25, T30



DESIGNED FOR USE IN
PACKOUT™

1/4" Compacte ratelset

- MILWAUKEE® ratel met 90 rateltanden voor slechts 4° uitslag en een stompe handgreep voor betere toegankelijkheid
- FOUR FLAT SIDES™ doppen die een sleutelklaar en anti-roll ontwerp bieden
- De SHOCKWAVE™ IMPACT DUTY bitserie is niet alleen ideaal voor zware impacttoepassingen, maar biedt ook een volledige systeemoplossing voor alle boor- en bevestigingsbehoeften van de gebruiker
- Tasje van hoge kwaliteit en uitneembare foam inlay

Omschrijving	Aantal	Bestelhoeveelheid	Artikelnummer	EAN-code
1/4" compacte ratelset 39-delig	39	1	4932492672	4058546475437

1/4" compacte ratel, 1/4" universele verbinding, 76mm verlengstuk, 13x 1/4" doppen (4, 4.5, 5, 5.5, 6, 7, 8, 9, 10, 11, 12, 13, 14mm), 1/4" Sq to 1/4" dop adapter, 22x SHOCKWAVE™ IMPACT DUTY Bits (PH1, PH2, PZ1, PZ2, TX B08, TX B010, TX B015, TX B020, TX B025, TX B030, TX B040, SL0.8x5x5, TX 10, TX 15, TX 20, TX 25, TX 30, TX 40, Hex 3mm, Hex 4mm, Hex 5mm, Hex 6mm)



3/8" Doppenset FOUR FLAT™

- In alle richtingen draaibare kop
- Handig dun ontwerp
- Compatibel met elke moersleutel 3/8"
- Geleverd in geordend etui

Omschrijving	Aantal	Bestelhoeveelheid	Artikelnummer	EAN-code
Doppenset 3/8" FOUR FLAT™ in etui (12-delig)	12	1	4932501196	4058546639129

3/8" doppen: 10, 12, 13, 14, 15, 17, 18 and 19 mm. 3/8" ratel. 152 mm verlengstuk. 1/4" naar 3/8" adapter en 3/8" naar 1/4" adapter



Ratel mini multi-bit 7 in 1

- 90 tanden ontwerp met 4° boogzwaai voor krappe werkruiden
- Minibits PH1, PH2, SL5,5, T15 voor toegang tot krappe ruimtes
- 1/4" adapter voor 1/4" doppen
- Veelzijdig te gebruiken dankzij 1/4" moeraanzetter aan de ene kant en 5/16" moeraanzetter aan de andere kant van de ratelkop
- Veelzijdige vingerlus met clip voor eenvoudig opbergen en een stevige grip
- Bevestigbare bithouder houdt bits met ratel

Omschrijving	Aantal	Bestelhoeveelheid	Artikelnummer	EAN-code
Ratel mini multi-bit 7 in 1	1	1	4932498792	4058546526610

SL5.5, PH1, PH2, T15, Nut driver: 1/4" and 5/16", 1/4" adapter



1/4" klik-momentsleutel

NIEUW

- Een krachtige klik geeft een duidelijke tactiele feedback, zodat je precies weet wanneer het ingestelde koppel is bereikt - voor maximale precisie
- ±3% nauwkeurigheid voor nauwkeurige en precieze koppelmeteringen
- 4° Boogzwaai met een ratelontwerp met 90 tanden voor snelle en gemakkelijke toegang, zelfs in krappe ruimtes
- Duurzame markeringen met hoog contrast voor snelle en gemakkelijke leesbaarheid
- Geribbelde borging bovenop het handvat helpt onbedoeld loslaten te voorkomen
- Gekartelde handgreep voor extra grip en comfort



Omschrijving	Aantal	Bestelhoeveelheid	Artikelnummer	EAN-code
1/4" klik-momentsleutel 5-25 Nm	1	1	4932500823	4058546621254

1/4" ratel

- 90-tands ontwerp met 4° boogschommel voor nauwe werkruimtes
- Slanke profielkop met verzonken richtingshendel voor betere toegankelijkheid
- Verkrijgbare maten: Compact (76 mm), Standaard (152 mm) en Lang (229 mm)

Omschrijving	Lengte (mm)	Aantal	Bestelhoeveelheid	Artikelnummer	EAN-code
① 1/4" ratel	76	1	1	4932479646	4058546374402
② 1/4" ratel	152	1	1	4932499523	4058546566876
③ 1/4" ratel	229	1	1	4932479647	4058546374419



1/4" Ratel met flexibele kop

- Ontwerp met 90 tanden en een boogzwaai van 4° voor krappe werkruimten.
- Veelzijdige vergrendelbare flexkop: Schakel tussen 11 vergrendelingsposities en vrij bewegende kop.
- Slanke profielkop met vlakke richtingshendel biedt een betere toegankelijkheid.
- Standaard en verlengde handgrepen voor gemakkelijker toegang in krappe ruimtes of extra hefboomwerking.

Omschrijving	Lengte (mm)	Aantal	Bestelhoeveelheid	Artikelnummer	EAN-code
1/4" ratel met flexibele kop	140	1	1	4932479648	4058546374426
1/4" extra lange ratel flexibele kop	229	1	1	4932479649	4058546374433



Aandrijver met handgreep

- Ergonomisch gevormde TRI-LOBE handgreep voor het comfortabel toepassen van een hoog koppel
- Anti-rolbescherming dankzij TRI-LOBE ontwerp
- Kogelvergrendeling voor een stevige grip op contactdozen
- Lanyard gat voor eenvoudige bevestiging aan de MILWAUKEE® veiligheidsslijn voor gebruik op hoogte



Omschrijving	Aantal	Bestelhoeveelheid	Artikelnummer	EAN-code
1/4" aandrijver met handgreep	1	1	4932493960	4058546511203

1/4" Chromen doppen met FOUR FLAT™ zijdes

- FOUR FLAT™ zijdes op de dop om rollen te weerhouden
- Klaar voor de sleutel FOUR FLAT™ zijden
- Gemarkeerde maten voor een goede zichtbaarheid
- Chrom afwerking



Omschrijving	Breedte (mm)	Diameter (mm)	Lengte (mm)	Aantal	Bestelhoeveelheid	Artikelnummer	EAN-code
1/4" Dop - 4mm	9.7	6.8	25	1	1	4932479992	4058546377861
1/4" Dop - 4.5mm	9.7	7.2	25	1	1	4932479993	4058546377878
1/4" Dop - 5mm	9.5	8	25	1	1	4932478312	4058546345037
1/4" Dop - 5.5mm	9.5	8.6	25	1	1	4932478313	4058546345044
1/4" Dop - 6mm	9.5	9.5	25	1	1	4932478314	4058546345051
1/4" Dop - 7mm	9.5	10.7	25	1	1	4932478315	4058546345068
1/4" Dop - 8mm	9.5	11.8	25	1	1	4932478316	4058546345075
1/4" Dop - 9mm	11.1	12.8	25	1	1	4932478317	4058546345082
1/4" Dop - 10mm	11.1	14.5	25	1	1	4932478318	4058546345099
1/4" Dop - 11mm	12.7	15.8	25	1	1	4932478319	4058546345105
1/4" Dop - 12mm	14	16.8	25	1	1	4932478320	4058546345112
1/4" Dop - 13mm	14.3	17.8	25	1	1	4932478321	4058546345129
1/4" Dop - 14mm	15.9	19.8	25	1	1	4932478322	4058546345136
1/4" Dop - 15mm	16	20.8	25	1	1	4932478323	4058546345143
1/4" Lange Dop - 4mm	9.7	7.2	50	1	1	4932479994	4058546377885
1/4" Lange Dop - 4.5mm	9.7	20.8	50	1	1	4932479995	4058546377892
1/4" Lange Dop - 5mm	9.3	8	50	1	1	4932478324	4058546345150
1/4" Lange Dop - 5.5mm	9.3	8.6	50	1	1	4932478325	4058546345167
1/4" Lange Dop - 6mm	9.3	9.8	50	1	1	4932478326	4058546345174
1/4" Lange Dop - 7mm	9.3	10.8	50	1	1	4932478327	4058546345181
1/4" Lange Dop - 8mm	9.3	11.8	50	1	1	4932478328	4058546345198
1/4" Lange Dop - 9mm	10.8	12.8	50	1	1	4932478329	4058546345204
1/4" Lange Dop - 10mm	10.8	14.8	50	1	1	4932478330	4058546345211
1/4" Lange Dop - 11mm	12.4	15.8	50	1	1	4932478331	4058546345228
1/4" Lange Dop - 12mm	13.7	16.8	50	1	1	4932478332	4058546345235
1/4" Lange Dop - 13mm	14	17.8	50	1	1	4932478333	4058546345242
1/4" Lange Dop - 14mm	15.6	19.8	50	1	1	4932478334	4058546345259
1/4" Lange Dop - 15mm	15.6	20.8	50	1	1	4932478335	4058546345266

1/4" Hex chromen doppen met FOUR FLAT™ zijdes

- FOUR FLAT™ zijden op de doppen ontmoedigen rollen en zorgen voor een sleutelklaar ontwerp
- Slank ontwerp voor betere toegang in krappe ruimtes
- Enkelvoudig gesmeed stuk voegt duurzaamheid toe bij toepassingen met hoge koppels
- Gestempelde maten voor betere zichtbaarheid in alle lichtomstandigheden



Omschrijving	Totale lengte (mm)	Aantal	Bestelhoeveelheid	Artikelnummer	EAN-code
Dop 1/4" FOUR FLAT™ Hex 2 mm	40	1	1	4932480823	4058546411084
Dop 1/4" FOUR FLAT™ Hex 2,5 mm	40	1	1	4932480824	4058546411091
Dop 1/4" FOUR FLAT™ Hex 3 mm	40	1	1	4932480825	4058546411107
Dop 1/4" FOUR FLAT™ Hex 4 mm	40	1	1	4932480826	4058546411114
Dop 1/4" FOUR FLAT™ Hex 5 mm	40	1	1	4932480827	4058546411121
Dop 1/4" FOUR FLAT™ Hex 6 mm	40	1	1	4932480828	4058546411138
Dop 1/4" FOUR FLAT™ Hex 8 mm	40	1	1	4932480829	4058546411145
1/4" aandrijving metrische inbusdopsleutelset (6-delig)		6	1	4932480566	4058546408510
2 mm, 2.5 mm, 3 mm, 4 mm, 5 mm, 6 mm					



1/4" externe Torx-dop

- FOUR FLAT™-zijden op de dop voorkomen wegrollen.
- Sleutelgereed dankzij FOUR FLAT™-zijden.
- Ingeslagen maatmarkeringen zorgen voor goede zichtbaarheid.
- Chromafwerking voor eenvoudige reiniging en bescherming tegen corrosie.
- Verkrijgbare maten: E4-E8, E10.

Omschrijving	Aantal	Bestelhoeveelheid	Artikelnummer	EAN-code
1/4" E4 externe Torx-dop	1	1	4932498846	4058546527150
1/4" E5 externe Torx-dop	1	1	4932498847	4058546527167
1/4" E6 externe Torx-dop	1	1	4932498848	4058546527174
1/4" E7 externe Torx-dop	1	1	4932498849	4058546527181
1/4" E8 externe Torx-dop	1	1	4932498850	4058546527198
1/4" E10 externe Torx-dop	1	1	4932498851	4058546527204



NIEUW

1/4" Torx chromen doppen met FOUR FLAT™ zijdes

- FOUR FLAT™ zijden op de doppen ontmoedigen rollen en zorgen voor een sleutelklaar ontwerp
- Slang ontwerp voor betere toegang in krappe ruimtes
- Enkelvoudig gesmeed stuk voegt duurzaamheid toe bij toepassingen met hoge koppels
- Gestempelde maten voor betere zichtbaarheid in alle lichtomstandigheden

Omschrijving	Totale lengte (mm)	Aantal	Bestelhoeveelheid	Artikelnummer	EAN-code
Dop 1/4" FOUR FLAT™ Torx 8	40	1	1	4932480792	4058546410773
Dop 1/4" FOUR FLAT™ Torx 10	40	1	1	4932480793	4058546410780
Dop 1/4" FOUR FLAT™ Torx 15	40	1	1	4932480794	4058546410797
Dop 1/4" FOUR FLAT™ Torx 20	40	1	1	4932480795	4058546410803
Dop 1/4" FOUR FLAT™ Torx 25	40	1	1	4932480796	4058546410810
Dop 1/4" FOUR FLAT™ Torx 27	40	1	1	4932480797	4058546410827
Dop 1/4" FOUR FLAT™ Torx 30	40	1	1	4932480798	4058546410834
Dop 1/4" FOUR FLAT™ Torx 40	40	1	1	4932480799	4058546410841
① Doppenset 1/4" FOUR FLAT Torx bit (6-delig) T8, T10, T15, T20, T25, T27		6	1	4932480563	4058546414160
② Doppenset 1/4" en 3/8" FOUR FLAT Torx bit (13-delig) 1/4": T8, T10, T15, T20, T25, T27; 3/8": T30, T40, T45, T47, T50, T55, T60		13	1	4932480565	4058546408503



Doppen verloopstuk 1/4" naar 3/8"

- FOUR FLAT™ zijdes tegen wegrollen
- Sleutelklaar FOUR FLAT™ kanten
- Conversie van de adapter voor het vergroten van de aandrijfmaat van de ratel, waardoor een grotere verscheidenheid aan doppen kan worden gebruikt
- Lasergegraveerde maataanduiding voor eenvoudige en snelle maatidentificatie
- Chromen afwerking voor bescherming tegen corrosie en roest

Omschrijving	Aantal	Bestelhoeveelheid	Artikelnummer	EAN-code
Doppen verloopstuk 1/4" naar 3/8"	1	1	4932480646	4058546409319



Cardangewricht 1/4"

- De universele knikadapter biedt gemakkelijker toegang tot moeilijk bereikbare plaatsen om elke klus te klaren, zowel in de garage als op de bouwplaats
- De kogel houdt de dop stevig op de adapter
- Chromen afwerking voor optimale weerstand tegen corrosie en roest

Omschrijving	Aantal	Bestelhoeveelheid	Artikelnummer	EAN-code
Cardangewricht 1/4"	1	1	4932480939	4058546412241



Doppen verloopstuk 1/4" naar 1/4" Hex

- Veerkraag om bits stevig vast te houden
- Verchroomde afwerking voor betere bescherming tegen roest
- 1/4" Hex bit opame om te werken met de meest voorkomende bitmaten

Omschrijving	Aantal	Bestelhoeveelheid	Artikelnummer	EAN-code
Doppen verloopstuk 1/4" naar 1/4 Hex	1	1	4932493961	4058546511210



1/4" verlengstukken

- Precisiekaartels op de as en het vrouwelijke aandrijfuiteinde voor betere controle bij het handmatig injriegen
- Lasergegraveerde maataanduiding voor snelle en gemakkelijke identificatie
- Chromen afwerking voor bescherming tegen corrosie en roest

Omschrijving	Aantal	Bestelhoeveelheid	Artikelnummer	EAN-code
Dop 1/4" verlengstuk 38 mm	1	1	4932480907	4058546411923
Dop 1/4" verlengstuk 76 mm	1	1	4932480908	4058546411930
Dop 1/4" verlengstuk 152 mm	1	1	4932480909	4058546411947
Dop 1/4" verlengstuk 356 mm	1	1	4932480910	4058546411954
Dop 1/4" verlengstukkenset (4-delig) 38 mm, 76 mm, 152 mm, 356 mm	4	1	4932480637	4058546409227



1/4" vergrendelbare verlengstukken

- Gekartelde vergrendelingskraag houdt de socket stevig vast
- Precisiekaartel op de as en vrouwelijk aandrijfuiteinde voor betere controle bij het met de hand draadsnijden
- Chromafwerking voor bescherming tegen corrosie en roest
- Lasergegraveerde maat-ID voor snelle en gemakkelijke identificatie
- Verkrijgbare maten: 76 mm, 152 mm en 254 mm

Omschrijving	Aantal	Bestelhoeveelheid	Artikelnummer	EAN-code
1/4" aandrijving 76 mm vergrendelbaar verlengstuk	1	1	4932480930	4058546412159
1/4" aandrijving 152 mm vergrendelbaar verlengstuk	1	1	4932480931	4058546412166
1/4" aandrijving 254 mm vergrendelbaar verlengstuk	1	1	4932480932	4058546412173
1/4" aandrijvingsvergrendeling verlengset (3-delig) 76 mm, 152 mm, 254 mm	3	1	4932480643	4058546409289



Dop 1/4" verlengstuk met kogelkop

- De wiebelfunctie biedt extra toegang in krappe ruimtes en kan ook worden gebruikt als een standaard verlengstuk wanneer het volledig is geplaatst
- Precisiekartel op de as en vrouwelijk aandrijfuiteinde voor betere controle bij het handmatig draadsnijden



Omschrijving	Aantal	Bestelhoeveelheid	Artikelnummer	EAN-code
Dop 1/4" verlengstuk met kogelkop 51 mm	1	1	4932480919	4058546412043
Dop 1/4" verlengstuk met kogelkop 102 mm	1	1	4932480920	4058546412050
Dop 1/4" verlengstuk met kogelkop 152 mm	1	1	4932480921	4058546412067
Dop 1/4" verlengstuk met kogelkop 305 mm	1	1	4932480922	4058546412074
Dop 1/4" verlengstukken set met kogelkop (4-delig)	4	1	4932480640	4058546409258

51 mm, 102 mm, 152 mm, 305 mm

3/8" klik-momentsleutel

NIEUW

- Een krachtige klik geeft een duidelijke tactiele feedback, zodat je precies weet wanneer het ingestelde koppel is bereikt - voor maximale precisie
- ±3% nauwkeurigheid voor nauwkeurige en precieze koppelmetingen
- 4° Boogzwaai met een ratelontwerp met 90 tanden voor snelle en gemakkelijke toegang, zelfs in krappe ruimtes
- Duurzame markeringen met hoog contrast voor snelle en gemakkelijke leesbaarheid
- Geribbelde borgring bovenop het handvat helpt onbedoeld loslaten te voorkomen
- Gekartelde handgreep voor extra grip en comfort



Omschrijving	Aantal	Bestelhoeveelheid	Artikelnummer	EAN-code
3/8" Klik-momentsleutel 10-50 Nm	1	1	4932500850	4058546621520
3/8" Klik-momentsleutel 20-100 Nm	1	1	4932500824	4058546621261

3/8" ratel

- 90-tands ontwerp met 4° boogschommel voor nauwe werkruimten.
- Slanke profielkop met verzonken richtingshendel voor betere toegankelijkheid.
- Verkrijgbare maten: 127 mm (Compact), 216 mm en 305 mm (Lang)

Omschrijving	Lengte (mm)	Aantal	Bestelhoeveelheid	Artikelnummer	EAN-code
① 3/8" ratel	127	1	1	4932479650	4058546374440
② 3/8" ratel	216	1	1	4932499524	4058546566883
③ 3/8" ratel	305	1	1	4932479651	4058546374457



3/8" ratel met flexibele kop

- Ontwerp met 90 tanden en een boogzwaai van 4° voor krappe werkruimten.
- Veelzijdige vergrendelbare flex-kop: Schakel tussen 9 vergrendelingsposities en vrij bewegende kop.
- Slanke profielkop met vlakke richtingshendel biedt een betere toegankelijkheid.
- Standaard en verlengde handgrepen voor gemakkelijkere toegang in krappe ruimtes of extra hefboomwerking.



Omschrijving	Lengte (mm)	Aantal	Bestelhoeveelheid	Artikelnummer	EAN-code
3/8" Ratel met flexibele kop	216	1	1	4932479652	4058546374464
3/8" extra lange ratel flexibele kop	305	1	1	4932479653	4058546374471

3/8" chromen doppen met FOUR FLAT™ zijdes

- FOUR FLAT™ zijdes op de dop om rollen te weerhouden
- Klaar voor de sleutel FOUR FLAT™ zijden.
- Gemarkeerde maten voor een goede zichtbaarheid.
- Chroom afwerking.



Omschrijving	Breedte (mm)	Diameter (mm)	Lengte (mm)	Aantal	Bestelhoeveelheid	Artikelnummer	EAN-code
3/8" Dop - 6mm	14.3	10.3	28	1	1	4932478336	4058546345273
3/8" Dop - 7mm	14.3	10.9	28	1	1	4932478337	4058546345280
3/8" Dop - 8mm	14.3	12	28	1	1	4932478338	4058546345297
3/8" Dop - 9mm	14.3	13.3	28	1	1	4932478339	4058546345303
3/8" Dop - 10mm	14.3	14.8	28	1	1	4932478340	4058546345310
3/8" Dop - 11mm	14.3	16.3	28	1	1	4932478341	4058546345327
3/8" Dop - 12mm	14.3	17.8	28	1	1	4932478342	4058546345334
3/8" Dop - 13mm	15.9	18.3	28	1	1	4932478343	4058546345341
3/8" Dop - 14mm	15.9	19.8	28	1	1	4932478344	4058546345358
3/8" Dop - 15mm	17	21.3	28	1	1	4932478345	4058546345365
3/8" Dop - 16mm	17.5	22	28	1	1	4932478346	4058546345372
3/8" Dop - 17mm	19	23.8	28	1	1	4932478347	4058546345389
3/8" Dop - 18mm	20	24.3	28	1	1	4932478348	4058546345396
3/8" Dop - 19mm	20	25.8	28	1	1	4932478349	4058546345402
3/8" Dop - 20mm	22.7	27.8	30	1	1	4932479996	4058546377908
3/8" Dop - 21mm	22.7	27.8	30	1	1	4932479997	4058546377915
3/8" Dop - 22mm	23.7	29.8	30	1	1	4932479998	4058546377922
3/8" Dop - 23mm	26.7	31.8	30	1	1	4932479999	4058546377939
3/8" Dop - 24mm	26.7	31.8	30	1	1	4932480000	4058546377946
3/8" Lange Dop - 6mm	14	10.3	63	1	1	4932478350	4058546345419
3/8" Lange Dop - 7mm	14	10.9	63	1	1	4932478351	4058546345426
3/8" Lange Dop - 8mm	14	12	63	1	1	4932478352	4058546345433
3/8" Lange Dop - 9mm	14	13.3	63	1	1	4932478353	4058546345440
3/8" Lange Dop - 10mm	14	14.5	63	1	1	4932478354	4058546345457
3/8" Lange Dop - 11mm	14	16.8	63	1	1	4932478355	4058546345464
3/8" Lange Dop - 12mm	14	17.3	63	1	1	4932478356	4058546345471
3/8" Lange Dop - 13mm	16	18.8	63	1	1	4932478357	4058546345488
3/8" Lange Dop - 14mm	17	19.8	63	1	1	4932478358	4058546345495
3/8" Lange Dop - 15mm	18	21.3	63	1	1	4932478359	4058546345501
3/8" Lange Dop - 16mm	19	21.8	63	1	1	4932478360	4058546345518
3/8" Lange Dop - 17mm	21	23.8	63	1	1	4932478361	4058546345525
3/8" Lange Dop - 18mm	21	24.3	63	1	1	4932478362	4058546345532
3/8" Lange Dop - 19mm	22	25.8	63	1	1	4932478363	4058546345549
3/8" Lange Dop - 20mm	22.7	27.8	63	1	1	4932480001	4058546377953
3/8" Lange Dop - 21mm	22.7	27.8	63	1	1	4932480002	4058546377960
3/8" Lange Dop - 22mm	23.7	29.8	63	1	1	4932480003	4058546377977
3/8" Lange Dop - 23mm	26.7	31.8	63	1	1	4932480004	4058546377984
3/8" Lange Dop - 24mm	26.7	31.8	63	1	1	4932480005	4058546377991

3/8" chromen dopsleutelsets

- FOUR FLAT™ zijken op de dop die het rollen tegen gaat
- Sleutelklaar FOUR FLAT™ zijden
- Gestempelde maten voor gemakkelijke zichtbaarheid
- Chromen afwerking voor eenvoudige reiniging en bescherming tegen corrosie
- Opgeslagen op een rail voor organisatie van het gereedschap

Omschrijving	Hoogte (mm)	Lengte (mm)	Aantal	Bestelhoeveelheid	Artikelnummer	EAN-code
① Doppenset 3/8" FOUR FLAT™ op rail (10-delig)	44	273	10	1	4932492507	4058546418748
② 3/8" Doppenset FOUR FLAT™	44	273	10	1	4932492508	4058546418755
③ 3/8" Doppenset FOUR FLAT™	77	273	10	1	4932492509	4058546418762
④ 3/8" Doppenset FOUR FLAT™	77	273	10	1	4932492510	4058546418779

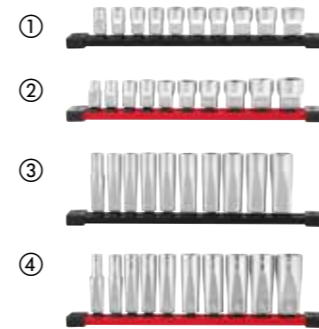

3/8" doppen 12 kants

NIEUW

- FOUR FLAT™-zijden op de dop voorkomen weggrollen.
- Sleutelgereed dankzij FOUR FLAT™-zijden.
- Ingeslagen maten voor goede zichtbaarheid.
- Chromafwerking voor makkelijke reiniging en bescherming tegen corrosie.
- Verkrijgbare maten: 8-19 mm
- Verkrijgbare sets: 12 pcs

Omschrijving	Aantal	Bestelhoeveelheid	Artikelnummer	EAN-code
Dop 3/8" 12 kants - 8 mm	1	1	4932498800	4058546526696
Dop 3/8" 12 kants - 9 mm	1	1	4932498801	4058546526702
Dop 3/8" 12 kants - 10 mm	1	1	4932498802	4058546526719
Dop 3/8" 12 kants - 11 mm	1	1	4932498803	4058546526726
Dop 3/8" 12 kants - 12 mm	1	1	4932498804	4058546526733
Dop 3/8" 12 kants - 13 mm	1	1	4932498805	4058546526740
Dop 3/8" 12 kants - 14 mm	1	1	4932498806	4058546526757
Dop 3/8" 12 kants - 15 mm	1	1	4932498807	4058546526764
Dop 3/8" 12 kants - 16 mm	1	1	4932498808	4058546526771
Dop 3/8" 12 kants - 17 mm	1	1	4932498809	4058546526788
Dop 3/8" 12 kants - 18 mm	1	1	4932498810	4058546526795
Dop 3/8" 12 kants - 19 mm	1	1	4932498811	4058546526801
Dopsleutelset 3/8" 12 kants (12-delig)	12	1	4932498795	4058546526641



3/8" bougiedoppen

- Magnetische of rubberen bevestiging voorkomt slijtage en zorgt voor een stevige grip
- Gestempelde maten voor snelle en gemakkelijke identificatie
- Kartelzone voor betere vingergreep.
- Pengat voor bevestiging van de dop.

Omschrijving	Lengte (mm)	Diameter (mm)	Aantal	Bestelhoeveelheid	Artikelnummer	EAN-code
3/8" Bougiedop - 9/16"	68	14.29	1	1	4932480674	4058546409593
3/8" Bougiedop - 14 mm	68	14	1	1	4932480679	4058546409647
3/8" Bougiedop - 16 mm	68	16	1	1	4932480676	4058546409616
3/8" Bougiedop - 16 mm magnetisch	68	16	1	1	4932480675	4058546409609
3/8" Bougiedop - 18 mm	68	18	1	1	4932480680	4058546409654
3/8" Bougiedop - 20.8 mm	68	20.8	1	1	4932480677	4058546409623
3/8" Bougiedop - 20.8 mm magnetisch	68	20.8	1	1	4932480678	4058546409630



3/8" doppen 12 kants - lang

NIEUW

- FOUR FLAT™-zijden op de dop voorkomen weggrollen.
- Sleutelgereed dankzij FOUR FLAT™-zijden.
- Ingeslagen maatmarkeringen zorgen voor goede zichtbaarheid.
- Chromafwerking voor eenvoudige reiniging en bescherming tegen corrosie.
- Verkrijgbare maten: 8-19 mm
- Verkrijgbare sets: 12 pcs

Omschrijving	Aantal	Bestelhoeveelheid	Artikelnummer	EAN-code
Dop 3/8" 12 kants - lang 8 mm	1	1	4932498812	4058546526818
Dop 3/8" 12 kants - lang 9 mm	1	1	4932498813	4058546526825
Dop 3/8" 12 kants - lang 10 mm	1	1	4932498814	4058546526832
Dop 3/8" 12 kants - lang 11 mm	1	1	4932498815	4058546526849
Dop 3/8" 12 kants - lang 12 mm	1	1	4932498816	4058546526856
Dop 3/8" 12 kants - lang 13 mm	1	1	4932498817	4058546526863
Dop 3/8" 12 kants - lang 14 mm	1	1	4932498818	4058546526870
Dop 3/8" 12 kants - lang 15 mm	1	1	4932498819	4058546526887
Dop 3/8" 12 kants - lang 16 mm	1	1	4932498820	4058546526894
Dop 3/8" 12 kants - lang 17 mm	1	1	4932498821	4058546526900
Dop 3/8" 12 kants - lang 18 mm	1	1	4932498822	4058546526917
Dop 3/8" 12 kants - lang 19 mm	1	1	4932498823	4058546526924
Dopsleutelset 3/8" 12 kants - lang (12-delig)	12	1	4932498796	4058546526658



3/8" externe Torx-doppen

- FOUR FLAT™-zijden op de dop voorkomen weggrollen.
- Sleutelgereed dankzij FOUR FLAT™-zijden.
- Ingeslagen maatmarkeringen zorgen voor goede zichtbaarheid.
- Chromafwerking voor eenvoudige reiniging en bescherming tegen corrosie.
- Verkrijgbare maten: E12, E14 en E16



Omschrijving	Aantal	Bestelhoeveelheid	Artikelnummer	EAN-code
Dop 3/8" E-Torx - E12	1	1	4932498852	4058546527211
Dop 3/8" E-Torx - E14	1	1	4932498853	4058546527228
Dop 3/8" E-Torx - E16	1	1	4932498854	4058546527235

3/8" chromen dopsleutelsets

- Rubberen houder van twee materialen voorkomt slijtage en zorgt voor een stevige grip
- Gestempelde maten voor snelle en gemakkelijke identificatie
- Kartelzone voor betere vingergrip
- Gat voor bevestiging



Omschrijving	Bestelhoeveelheid	Aantal	Artikelnummer	EAN-code
3/8" Doppenset FOUR FLAT™	1	1	4932498383	4058546522520

3/8" Torx chromen doppen met FOUR FLAT™ zijdes

- FOUR FLAT™ zijden op de doppen ontmoedigen rollen en zorgen voor een sleutelklaar ontwerp
- Slank ontwerp voor betere toegang in krappe ruimtes
- Enkelvoudig gesmeed stuk voegt duurzaamheid toe bij toepassingen met hoge koppels
- Gestempelde maten voor betere zichtbaarheid in alle lichtomstandigheden



Omschrijving	Totale lengte (mm)	Aantal	Bestelhoeveelheid	Artikelnummer	EAN-code
Dop 3/8" FOUR FLAT™ Torx 10	45	1	1	4932480800	4058546410858
Dop 3/8" FOUR FLAT™ Torx 15	45	1	1	4932480801	4058546410865
Dop 3/8" FOUR FLAT™ Torx 20	45	1	1	4932480802	4058546410872
Dop 3/8" FOUR FLAT™ Torx 25	45	1	1	4932480803	4058546410889
Dop 3/8" FOUR FLAT™ Torx 27	45	1	1	4932480804	4058546410896
Dop 3/8" FOUR FLAT™ Torx 30	45	1	1	4932480805	4058546410902
Dop 3/8" FOUR FLAT™ Torx 40	50	1	1	4932480806	4058546410919
Dop 3/8" FOUR FLAT™ Torx 45	50	1	1	4932480807	4058546410926
Dop 3/8" FOUR FLAT™ Torx 47	50	1	1	4932480808	4058546410933
Dop 3/8" FOUR FLAT™ Torx 50	50	1	1	4932480809	4058546410940
Dop 3/8" FOUR FLAT™ Torx 55	55	1	1	4932480810	4058546410957
Dop 3/8" FOUR FLAT™ Torx 60	50	1	1	4932480811	4058546410964
3/8" Doppenset FOUR FLAT™ T20, T25, T27, T30, T40, T45, T47, T50, T55, T60		10	1	4932480564	4058546408497

Doppen 3/8" HEX met FOUR FLAT™ zijdes

- FOUR FLAT™ zijden op de doppen ontmoedigen rollen en zorgen voor een sleutelklaar ontwerp
- Slank ontwerp voor betere toegang in krappe ruimtes
- Enkelvoudig gesmeed stuk voegt duurzaamheid toe bij toepassingen met hoge koppels
- Gestempelde maten voor betere zichtbaarheid in alle lichtomstandigheden



Omschrijving	Totale lengte (mm)	Aantal	Bestelhoeveelheid	Artikelnummer	EAN-code
Dop 3/8" FOUR FLAT™ Hex 3 mm	45	1	1	4932480830	4058546411152
Dop 3/8" FOUR FLAT™ Hex 4 mm	45	1	1	4932480831	4058546411169
Dop 3/8" FOUR FLAT™ Hex 5 mm	45	1	1	4932480832	4058546411176
Dop 3/8" FOUR FLAT™ Hex 6 mm	45	1	1	4932480833	4058546411183
Dop 3/8" FOUR FLAT™ Hex 7 mm	50	1	1	4932480834	4058546411190
Dop 3/8" FOUR FLAT™ Hex 8 mm	50	1	1	4932480835	4058546411206
Dop 3/8" FOUR FLAT™ Hex 9 mm	50	1	1	4932480836	4058546411213
Dop 3/8" FOUR FLAT™ Hex 10 mm	50	1	1	4932480837	4058546411220
Dop 3/8" FOUR FLAT™ Hex 11 mm	55	1	1	4932480838	4058546411237
Dop 3/8" FOUR FLAT™ Hex 12 mm	55	1	1	4932480839	4058546411244
Dop 3/8" FOUR FLAT™ Hex 13 mm	55	1	1	4932480840	4058546411251
Dop 3/8" FOUR FLAT™ Hex 14 mm	55	1	1	4932480841	4058546411268
Doppenset 3/8" FOUR FLAT™ inbus bit (11-delig) 4 mm, 5 mm, 6 mm, 7 mm, 8 mm, 9 mm, 10 mm, 11 mm, 12 mm, 13 mm, 14 mm		11	1	4932480567	4058546408527

3/8" doppen verloopstukken

- FOUR FLAT™ zijdes tegen weggrollen
- Sleutelklaar FOUR FLAT™ kanten
- Conversie van de adapter voor het vergroten van de aandrijfmaat van de ratel, waardoor een grotere verscheidenheid aan doppen kan worden gebruikt
- Lasergegraveerde maataanduiding voor eenvoudige en snelle maatidentificatie
- Chromen afwerking voor bescherming tegen corrosie en roest



Omschrijving	Aantal	Bestelhoeveelheid	Artikelnummer	EAN-code
Doppen verloopstuk 3/8" naar 1/2"	1	1	4932480647	4058546409326
Doppen verloopstuk 3/8" naar 3/4"	1	1	4932480648	4058546409333

Cardangewricht 3/8"

- De universele knikadapter biedt gemakkelijker toegang tot moeilijk bereikbare plaatsen om elke klus te klaren, zowel in de garage als op de bouwplaats.
- De kogel houdt de dop stevig vast aan de adapter
- Chromen afwerking voor optimale weerstand tegen corrosie en roest



Omschrijving	Aantal	Bestelhoeveelheid	Artikelnummer	EAN-code
Cardangewricht 3/8"	1	1	4932480940	4058546412258

Doppen verloopstuk 3/8" naar 1/4" Hex

- Kogelvergrendeling voor een stevige grip op bits
- Verchromde afwerking voor betere bescherming tegen roest
- 1/4" Hex bit opname om te werken met de meest voorkomende bitmaten



Omschrijving	Aantal	Bestelhoeveelheid	Artikelnummer	EAN-code
Doppen verloopstuk 3/8" naar 1/4 Hex	1	1	4932493962	4058546511227

Dop 3/8" verlengstukken

- Precisiekartels op de as en het vrouwelijke aandrijfuiteinde voor betere controle bij het handmatig inrijgen
- Lasergegraveerde maataanduiding voor snelle en gemakkelijke identificatie
- Chrome afwerking voor bescherming tegen corrosie en roest



Omschrijving	Aantal	Bestelhoeveelheid	Artikelnummer	EAN-code
Dop 3/8" verlengstuk 38 mm	1	1	4932480911	4058546411961
Dop 3/8" verlengstuk 76 mm	1	1	4932480912	4058546411978
Dop 3/8" verlengstuk 152 mm	1	1	4932480913	4058546411985
Dop 3/8" verlengstuk 356 mm	1	1	4932480914	4058546411992
Dop 3/8" verlengstukken set (4-delig) 38 mm, 76 mm, 152 mm, 356 mm	4	1	4932480638	4058546409234

3/8" vergrendelbare verlengstukken

NIEUW

- Gekartelde vergrendelingskraag houdt de socket veilig bevestigd
- Precisiekartel op de as en vrouwelijk aandrijfuiteinde voor betere controle bij het met de hand draadsnijden
- Chromafwerking voor bescherming tegen corrosie en roest



Omschrijving	Aantal	Bestelhoeveelheid	Artikelnummer	EAN-code
3/8" aandrijving 76 mm vergrendelbare verlenging	1	1	4932480933	4058546412180
3/8" aandrijving 152 mm vergrendelbaar verlengstuk	1	1	4932480934	4058546412197
3/8" aandrijving 254 mm vergrendelbaar verlengstuk	1	1	4932480935	4058546412203
3/8"-aandrijving vergrendelbare verlengset (3-delig) 76 mm, 152 mm, 254 mm	3	1	4932480644	4058546409296

Dop 3/8" verlengstukken met kogelkop

- De wiebelfunctie biedt extra toegang in krappe ruimtes en kan ook worden gebruikt als een standaard verlengstuk wanneer het volledig is geplaatst
- Precisiekartel op de as en vrouwelijk aandrijfuiteinde voor betere controle bij het met de hand draadsnijden



Omschrijving	Aantal	Bestelhoeveelheid	Artikelnummer	EAN-code
Dop 3/8" verlengstuk met kogelkop 76 mm	1	1	4932480923	4058546412081
Dop 3/8" verlengstuk met kogelkop 152 mm	1	1	4932480924	4058546412098
Dop 3/8" verlengstuk met kogelkop 254 mm	1	1	4932480925	4058546412104
Dop 3/8" verlengstuk met kogelkop 305 mm	1	1	4932480926	4058546412111
Dop 3/8" verlengstukken set met kogelkop (4-delig) 76 mm, 152 mm, 254 mm, 305 mm	4	1	4932480641	4058546409265

1/2" klik-momentsleutels

NIEUW

- Een krachtige klik geeft een duidelijke tactiele feedback, zodat je precies weet wanneer het ingestelde koppel is bereikt - voor maximale precisie.
- ±3% nauwkeurigheid voor nauwkeurige en precieze koppelmetingen
- 4° Boogzwaai met een ratelontwerp met 90 tanden voor snelle en gemakkelijke toegang, zelfs in krappe ruimtes
- Duurzame markeringen met hoog contrast voor snelle en gemakkelijke leesbaarheid
- Geribbelde borgring bovenop het handvat helpt onbedoeld loslaten te voorkomen
- Gekartelde handgreep voor extra grip en comfort



Omschrijving	Aantal	Bestelhoeveelheid	Artikelnummer	EAN-code
1/2" klik-momentsleutel 40-200 Nm	1	1	4932500851	4058546621537
1/2" klik-momentsleutel 60-340 Nm	1	1	4932500825	4058546621278

1/2" ratel

- 90 tanden ontwerp met 4 ° boogzwaai voor krappe werkrumtes.
- Slanke profielkop met verzonken hendel voor betere toegankelijkheid.
- Verkrijgbare maten: Standaard (286 mm) en Lang (457 mm)



Omschrijving	Lengte (mm)	Aantal	Bestelhoeveelheid	Artikelnummer	EAN-code
1/2" ratel	286	1	1	4932471865	4058546297640
1/2" ratel	457	1	1	4932479654	4058546374488

1/2" Ratel met flexibele kop

- Ontwerp met 90 tanden en een boogzwaai van 4° voor krappe werkrumtes.
- Veelzijdige vergrendelbare flexkop: Schakel tussen 11 vergrendelingsposities en vrij bewegende kop.
- Slanke profielkop met vlakke richtingshendel biedt een betere toegankelijkheid.
- Standaard en verlengde handgrepen voor gemakkelijkere toegang in krappe ruimtes of extra hefboomwerking.



Omschrijving	Lengte (mm)	Aantal	Bestelhoeveelheid	Artikelnummer	EAN-code
1/2" ratel met flexibele kop	286	1	1	4932479655	4058546374495
1/2" extra lange ratel flexibele kop	457	1	1	4932479656	4058546374501

Doppen verloopstuk 1/2" naar 3/8"

- FOUR FLAT™ zijanten
- Sleutelklaar FOUR FLAT™ zijden
- Conversie van de adapter voor het vergroten van de aandrijfmaat van de ratel, waardoor een grotere verscheidenheid aan doppen kan worden gebruikt
- Lasergegraveerde maataanduiding voor eenvoudige en snelle maatidentificatie
- Chromen afwerking voor bescherming tegen corrosie en roest



Omschrijving	Aantal	Bestelhoeveelheid	Artikelnummer	EAN-code
Doppen verloopstuk 1/2" naar 3/8"	1	1	4932480649	4058546409340

Doppen 1/2" FOUR FLAT™

- FOUR FLAT™ zijdes op de dop om rollen te weerhouden
- Klaar voor de sleutel FOUR FLAT™ zijden
- Gemarkeerde maten voor een goede zichtbaarheid
- Chrom afwerking



Omschrijving	Breedte (mm)	Diameter (mm)	Lengte (mm)	Aantal	Bestelhoeveelheid	Artikelnummer	EAN-code
1/2" Dop - 8mm	17.7	13.7	38	1	1	4932480006	4058546378004
1/2" Dop - 9mm	17.7	14.2	38	1	1	4932480007	4058546378011
1/2" Dop - 10mm	18.8	15.3	38	1	1	4932480008	4058546378028
1/2" Dop - 11mm	18.8	16.8	38	1	1	4932480009	4058546378035
1/2" Dop - 12mm	18.8	17.8	38	1	1	4932480010	4058546378042
1/2" Dop - 13mm	18.8	19	38	1	1	4932480011	4058546378059
1/2" Dop - 14mm	18.8	20.3	38	1	1	4932480012	4058546378066
1/2" Dop - 15mm	18.8	21.8	38	1	1	4932480013	4058546378073
1/2" Dop - 16mm	18.8	21.8	38	1	1	4932480014	4058546378080
1/2" Dop - 17mm	19.4	23.8	38	1	1	4932480015	4058546378097
1/2" Dop - 18mm	20.5	25.8	38	1	1	4932480016	4058546378103
1/2" Dop - 19mm	20.5	25.8	38	1	1	4932480017	4058546378110
1/2" Dop - 20mm	22.1	27.8	38	1	1	4932480018	4058546378127
1/2" Dop - 21mm	22.1	27.8	38	1	1	4932480019	4058546378134
1/2" Dop - 22mm	23.3	29.8	38	1	1	4932480020	4058546378141
1/2" Dop - 23mm	25.3	31.8	39	1	1	4932480021	4058546378158
1/2" Dop - 24mm	25.3	31.8	39	1	1	4932480022	4058546378165
1/2" Dop - 25mm	27.7	33.8	42	1	1	4932480023	4058546378172
1/2" Dop - 26mm	27.7	33.8	42	1	1	4932480024	4058546378189
1/2" Dop - 27mm	29.7	35.8	42	1	1	4932480025	4058546378196
1/2" Dop - 28mm	29.7	37.8	42	1	1	4932480026	4058546378202
1/2" Dop - 30mm	32.7	39.8	44	1	1	4932480027	4058546378219
1/2" Dop - 32mm	33.8	41.8	44	1	1	4932480028	4058546378226
1/2" Dop - 36mm	37.8	45.8	48	1	1	4932480029	4058546378233
1/2" Lange Dop - 10mm	18.8	15	78	1	1	4932480030	4058546378240
1/2" Lange Dop - 11mm	18.8	16.8	78	1	1	4932480031	4058546378257
1/2" Lange Dop - 12mm	18.8	17.8	78	1	1	4932480032	4058546378264
1/2" Lange Dop - 13mm	18.8	19	78	1	1	4932480033	4058546420550
1/2" Lange Dop - 14mm	18.8	20.3	78	1	1	4932480034	4058546376048
1/2" Lange Dop - 15mm	18.8	21.8	78	1	1	4932480035	4058546376055
1/2" Lange Dop - 16mm	18.8	21.8	78	1	1	4932480036	4058546376062
1/2" Lange Dop - 17mm	19.4	23.8	78	1	1	4932480037	4058546376079
1/2" Lange Dop - 18mm	20.5	25.8	78	1	1	4932480038	4058546376086
1/2" Lange Dop - 19mm	20.5	25.8	78	1	1	4932480039	4058546376093
1/2" Lange Dop - 20mm	22.7	27.8	78	1	1	4932480040	4058546376109
1/2" Lange Dop - 21mm	22.7	27.8	78	1	1	4932480041	4058546376116
1/2" Lange Dop - 22mm	23.7	29.8	78	1	1	4932480042	4058546403270
1/2" Lange Dop - 23mm	26.7	31.8	78	1	1	4932480043	4058546403287
1/2" Lange Dop - 24mm	26.7	31.8	78	1	1	4932480044	4058546403294
1/2" Lange Dop - 27mm	29.7	35.8	78	1	1	4932480045	4058546403300
1/2" Lange Dop - 30mm	32.7	39.8	78	1	1	4932480046	4058546403317
1/2" Lange Dop - 32mm	33.8	41.8	78	1	1	4932480047	4058546403324
1/2" Lange Dop - 36mm	37.8	45.8	78	1	1	4932480048	4058546403331

Doppen 1/2" HEX met FOUR FLAT™ zijdes

- FOUR FLAT™ zijdkanten op de dop voorkomen rollen en zorgen voor een moersleutelklaar ontwerp
- Slank ontwerp voor betere toegang in krappe ruimtes
- Enkelvoudig gesmeed stuk voegt duurzaamheid toe bij toepassingen met een hoog koppel
- Gestempelde maten voor betere zichtbaarheid in alle lichtomstandigheden



Omschrijving	Totale lengte (mm)	Bestelhoeveelheid	Aantal	Artikelnummer	EAN-code
Dop 1/2" FOUR FLAT™ Hex 4 mm	55	1	1	4932480842	4058546411275
Dop 1/2" FOUR FLAT™ Hex 5 mm	55	1	1	4932480843	4058546411282
Dop 1/2" FOUR FLAT™ Hex 6 mm	55	1	1	4932480844	4058546411299
Dop 1/2" FOUR FLAT™ Hex 7 mm	55	1	1	4932480845	4058546411305
Dop 1/2" FOUR FLAT™ Hex 8 mm	55	1	1	4932480846	4058546411312
Dop 1/2" FOUR FLAT™ Hex 9 mm	55	1	1	4932480847	4058546411329
Dop 1/2" FOUR FLAT™ Hex 10 mm	55	1	1	4932480848	4058546411336
Dop 1/2" FOUR FLAT™ Hex 12 mm	55	1	1	4932480849	4058546411343
Dop 1/2" FOUR FLAT™ Hex 14 mm	55	1	1	4932480850	4058546411350
Dop 1/2" FOUR FLAT™ Hex 17 mm	65	1	1	4932480851	4058546411367
Dop 1/2" FOUR FLAT™ Hex 19 mm	65	1	1	4932480852	4058546411374
Doppenset 1/2" FOUR FLAT™ Hex 4 op rail (10-delig)		1	10	4932480853	4058546411381

Dop 1/2" FOUR FLAT Torx

- FOUR FLAT™ zijdkanten op de dop voorkomen rollen en zorgen voor een moersleutelklaar ontwerp
- Slank ontwerp voor betere toegang in krappe ruimtes
- Enkelvoudig gesmeed stuk voegt duurzaamheid toe bij toepassingen met een hoog koppel
- Gestempelde maten voor betere zichtbaarheid in alle lichtomstandigheden



Omschrijving	Totale lengte (mm)	Bestelhoeveelheid	Aantal	Artikelnummer	EAN-code
Dop 1/2" FOUR FLAT™ Torx 20 mm	55	1	1	4932480812	4058546410971
Dop 1/2" FOUR FLAT™ Torx 25 mm	55	1	1	4932480813	4058546410988
Dop 1/2" FOUR FLAT™ Torx 27 mm	55	1	1	4932480814	4058546410995
Dop 1/2" FOUR FLAT™ Torx 30 mm	55	1	1	4932480815	4058546411008
Dop 1/2" FOUR FLAT™ Torx 40 mm	55	1	1	4932480816	4058546411015
Dop 1/2" FOUR FLAT™ Torx 45 mm	55	1	1	4932480817	4058546411022
Dop 1/2" FOUR FLAT™ Torx 50 mm	55	1	1	4932480818	4058546411039
Dop 1/2" FOUR FLAT™ Torx 55 mm	55	1	1	4932480819	4058546411046
Dop 1/2" FOUR FLAT™ Torx 60 mm	65	1	1	4932480820	4058546411053
Dop 1/2" FOUR FLAT™ Torx 70 mm	65	1	1	4932480821	4058546411060
Doppenset 1/2" TX FOUR FLAT op rail (9-delig)		1	9	4932480822	4058546411077

1/2" aansluiting metrische standaard 12-kant dop

NIEUW

- De FOUR FLAT™ zijden van de dop voorkomen weggrollen.
- FOUR FLAT™ zijden geschikt voor gebruik met steeksleutel.
- Afmetingen gestempeld voor gemakkelijke zichtbaarheid.
- Verchromde afwerking voor eenvoudige reiniging en corrosiebescherming.
- Verkrijgbare maten: 12-24 mm
- Verkrijgbare sets: 13 pcs



Omschrijving	Aantal	Bestelhoeveelheid	Artikelnummer	EAN-code
1/2" aansluiting metrische standaard 12-kant dop – 12mm	1	1	4932499115	4058546529840
1/2" aansluiting metrische standaard 12-kant dop – 13mm	1	1	4932499116	4058546529857
1/2" aansluiting metrische standaard 12-kant dop – 14mm	1	1	4932498824	4058546526931
1/2" aansluiting metrische standaard 12-kant dop – 15mm	1	1	4932498825	4058546526948
1/2" aansluiting metrische standaard 12-kant dop – 16mm	1	1	4932498826	4058546526955
1/2" aansluiting metrische standaard 12-kant dop – 17mm	1	1	4932498827	4058546526962
1/2" aansluiting metrische standaard 12-kant dop – 18mm	1	1	4932498828	4058546526979
1/2" aansluiting metrische standaard 12-kant dop – 19mm	1	1	4932498829	4058546526986
1/2" aansluiting metrische standaard 12-kant dop – 20mm	1	1	4932498830	4058546526993
1/2" aansluiting metrische standaard 12-kant dop – 21mm	1	1	4932498831	4058546527006
1/2" aansluiting metrische standaard 12-kant dop – 22mm	1	1	4932498832	4058546527013
1/2" aansluiting metrische standaard 12-kant dop – 23mm	1	1	4932498833	4058546527020
1/2" aansluiting metrische standaard 12-kant dop – 24mm	1	1	4932498834	4058546527037
13-delige set 12-kant standaard doppen – metrisch – 1/2" aansluiting				
1/2" aansluiting 12-kant standaard doppen: 12 mm, 13 mm, 14 mm, 15 mm, 16 mm, 17 mm, 18 mm, 19 mm, 20 mm, 21 mm, 22 mm, 23 mm, 24 mm	13	1	4932498797	4058546526665

1/2" aansluiting metrische diepe 12-kant dop

NIEUW

- FOUR FLAT™-zijden op de dop voorkomen weggrollen.
- FOUR FLAT™-zijden maken de dop geschikt voor sleutelbediening.
- Ingeslagen maatmarkeringen zorgen voor goede zichtbaarheid.
- Chroomafwerking voor eenvoudige reiniging en bescherming tegen corrosie.
- Verkrijgbare maten: 12-24 mm
- Verkrijgbare sets: 13 pcs



Omschrijving	Aantal	Bestelhoeveelheid	Artikelnummer	EAN-code
1/2" aansluiting metrische diepe 12-kant dop – 12 mm	1	1	4932499117	4058546529864
1/2" aansluiting metrische diepe 12-kant dop – 13 mm	1	1	4932499118	4058546529871
1/2" aansluiting metrische diepe 12-kant dop – 14 mm	1	1	4932498835	4058546527044
1/2" aansluiting metrische diepe 12-kant dop – 15 mm	1	1	4932498836	4058546527051
1/2" aansluiting metrische diepe 12-kant dop – 16 mm	1	1	4932498837	4058546527068
1/2" aansluiting metrische diepe 12-kant dop – 17 mm	1	1	4932498838	4058546527075
1/2" aansluiting metrische diepe 12-kant dop – 18 mm	1	1	4932498839	4058546527082
1/2" aansluiting metrische diepe 12-kant dop – 19 mm	1	1	4932498840	4058546527099
1/2" aansluiting metrische diepe 12-kant dop – 20mm	1	1	4932498841	4058546527105
1/2" aansluiting metrische diepe 12-kant dop – 21 mm	1	1	4932498842	4058546527112
1/2" aansluiting metrische diepe 12-kant dop – 22mm	1	1	4932498843	4058546527129
1/2" aandrijving metrische diepe 12-punts dop - 23 mm	1	1	4932498844	4058546527136
1/2" aansluiting metrische diepe 12-kant dop – 24mm	1	1	4932498845	4058546527143
13-delige set 12-kant diepe doppen – metrisch – 1/2" aansluiting				
1/2" aansluiting 12-kant diepe doppen: 12 mm, 13 mm, 14 mm, 15 mm, 16 mm, 17 mm, 18 mm, 19 mm, 20 mm, 21 mm, 22 mm, 23 mm, 24 mm	13	1	4932498798	4058546526672

1/2" externe Torx-dop

NIEUW

- FOUR FLAT™-zijden op de dop voorkomen weggrollen.
- FOUR FLAT™-zijden maken de dop geschikt voor sleutelbediening.
- Ingeslagen maatmarkeringen zorgen voor goede zichtbaarheid.
- Chroomafwerking voor eenvoudige reiniging en bescherming tegen corrosie.
- Verkrijgbare maten: E10, E12, E14, E16, E18, E20, E24



Omschrijving	Aantal	Bestelhoeveelheid	Artikelnummer	EAN-code
1/2" E10 externe Torx-dop	1	1	4932500314	4058546616168
1/2" E12 externe Torx-dop	1	1	4932500315	4058546616175
1/2" E14 externe Torx-dop	1	1	4932500316	4058546616182
1/2" E16 externe Torx-dop	1	1	4932500317	4058546616199
1/2" E18 externe Torx-dop	1	1	4932498855	4058546527242
1/2" E20 externe Torx-dop	1	1	4932498856	4058546527259
1/2" E24 externe Torx-dop	1	1	4932498858	4058546527273

Dopsleutelset 1/4", 3/8", 1/2" E-Torx (12-delig)

NIEUW

- FOUR FLAT™-zijden op de dop voorkomen weggrollen.
- Sleutelgereed dankzij FOUR FLAT™-zijden.
- Ingeslagen maatmarkeringen zorgen voor goede zichtbaarheid.
- Chroomafwerking voor eenvoudige reiniging en bescherming tegen corrosie.
- Opgeborgen op een doppenrail voor betere gereedschapsorganisatie.



Omschrijving	Aantal	Bestelhoeveelheid	Artikelnummer	EAN-code
Dopsleutelset 1/4", 3/8", 1/2" E-Torx (12-delig)				
1/4" aansluiting: E4, E5, E6, E7, E8, E10; 3/8" aansluiting: E12, E14, E16; 1/2" aansluiting: E18, E20, E24	12	1	4932498799	4058546526689

Cardangewricht 1/2"

- Verbeterde duurzaamheid van de verbinding om een hoger koppel te weerstaan
- Scharnierende adapter voor extra toegang. Kan ook in de standaardpositie worden gebruikt wanneer de dop volledig is geplaatst
- Maakt toegang mogelijk tot moeilijke hoeken die niet bereikt kunnen worden met een vaste ratel en dopsleutel
- Chromen afwerking voor corrosie- en roestbestendigheid
- Lasergegraveerd maatlabel voor snelle en gemakkelijke identificatie



Omschrijving	Aantal	Bestelhoeveelheid	Artikelnummer	EAN-code
Cardangewricht 1/2"	1	1	4932480650	4058546409357

Dop 1/2" verlengstukken

- Precisiekaartels op de as en het vrouwelijke aandrijfuiteinde voor betere controle bij het handmatig inrijgen
- Lasergegraveerde maataanduiding voor snelle en gemakkelijke identificatie
- Chrome afwerking voor bescherming tegen corrosie en roest



Omschrijving	Aantal	Bestelhoeveelheid	Artikelnummer	EAN-code
Dop 1/2" verlengstuk 76 mm	1	1	4932480915	4058546412005
Dop 1/2" verlengstuk 127 mm	1	1	4932480916	4058546412012
Dop 1/2" verlengstuk 254 mm	1	1	4932480917	4058546412029
Dop 1/2" verlengstuk 381 mm	1	1	4932480918	4058546412036
Dop 1/2" verlengstukken set (4-delig) 76 mm, 127 mm, 254 mm, 381 mm	4	1	4932480639	4058546409241

1/2" vergrendelbare verlengstukken

- Gekartelde vergrendeling zorgt voor stevig vasthouden
- Precisiekaartel op de as en het vrouwelijke aandrijfuiteinde voor betere controle bij handmatig gebruik
- Verchroomde afwerking voor bescherming tegen corrosie en roest
- Lasergegraveerde maat-ID voor snelle en gemakkelijke identificatie
- Verkrijgbare maten: 76 mm, 127 mm en 254 mm

NIEUW



Omschrijving	Aantal	Bestelhoeveelheid	Artikelnummer	EAN-code
Dop 1/2" verlengstuk vergrendelend 76 mm	1	1	4932480936	4058546412210
Dop 1/2" verlengstuk vergrendelend 127 mm	1	1	4932480937	4058546412227
Dop 1/2" verlengstuk vergrendelend 254 mm	1	1	4932480938	4058546412234
Dop 1/2" verlengstukkenset vergrendelend (3-delig) 76 mm, 127 mm, 254 mm	3	1	4932480645	4058546409302

1/2" verlengstukken met kogelkop

- De wiebelfunctie biedt extra toegang in krappe ruimtes en kan ook worden gebruikt als een standaard verlengstuk wanneer het volledig is geplaatst
- Precisiekaartel op de as en vrouwelijk aandrijfuiteinde voor betere controle bij het met de hand draadsnijden
- Chromoafwerking voor bescherming tegen corrosie en roest
- Lasergegraveerde maat-ID voor snelle en gemakkelijke identificatie



Omschrijving	Aantal	Bestelhoeveelheid	Artikelnummer	EAN-code
Dop 1/2" verlengstuk met kogelkop 76 mm	1	1	4932480927	4058546412128
Dop 1/2" verlengstuk met kogelkop 127 mm	1	1	4932480928	4058546412135
Dop 1/2" verlengstuk met kogelkop 254 mm	1	1	4932480929	4058546412142
1/2" aandrijfwartel verlengset (3-delig) 76 mm, 127 mm, 254 mm	3	1	4932480642	4058546409272

1/2" wringijzer

- Biedt extra hefboomwerking voor vaste bouten
- 180° draibare kop



Omschrijving	Totale lengte (mm)	Totale lengte (inch)	Artikelnummer	EAN-code
1/2" wringijzer 380 mm	380	15	4932471866	4058546297657
1/2" Wringijzer 610 mm	610	24	4932471867	4058546297664

1/2" Doppen verloopstukken

- Veerkraag om bitjes stevig vast te zetten
- Verchroomde afwerking voor betere bescherming tegen roest
- 1/4" Hex bit ontvangst om te werken met de meest voorkomende bitmaten



Omschrijving	Aantal	Bestelhoeveelheid	Artikelnummer	EAN-code
Doppes verloopstuk 1/2" naar 1/4"	1	1	4932493963	4058546511234

T-dopsleutel met cardangewricht

- 180° Duurzame draibare fitting voor de beste toegang tot moeilijk bereikbare hoeken
- Verschuifbare handgreep om optimaal aan te passen aan verschillende posities voor meer hefboomwerking of smalle ruimtes
- Ondiepe moerdoppen voor bevestiging van moeren met langere bouten
- Verkrijgbare maten: 6-22 mm en 24 mm
- Verkrijgbare sets: 7 pcs



Omschrijving	Aantal	Bestelhoeveelheid	Artikelnummer	EAN-code
T-dopsleutel met cardangewricht 6 mm	1	1	4932492675	4058546475468
T-dopsleutel met cardangewricht 7 mm	1	1	4932492676	4058546475475
T-dopsleutel met cardangewricht 8 mm	1	1	4932492677	4058546475482
T-dopsleutel met cardangewricht 9 mm	1	1	4932492678	4058546475499
T-dopsleutel met cardangewricht 10 mm	1	1	4932492679	4058546475505
T-dopsleutel met cardangewricht 11 mm	1	1	4932492680	4058546475512
T-dopsleutel met cardangewricht 12 mm	1	1	4932492681	4058546475529
T-dopsleutel met cardangewricht 13 mm	1	1	4932492682	4058546475536
T-dopsleutel met cardangewricht 14 mm	1	1	4932492683	4058546475543
T-dopsleutel met cardangewricht 15 mm	1	1	4932492684	4058546475550
T-dopsleutel met cardangewricht 16 mm	1	1	4932492685	4058546475567
T-dopsleutel met cardangewricht 17 mm	1	1	4932492686	4058546475574
T-dopsleutel met cardangewricht 18 mm	1	1	4932492687	4058546475581
T-dopsleutel met cardangewricht 19 mm	1	1	4932492688	4058546475598
T-dopsleutel met cardangewricht 20 mm	1	1	4932492689	4058546475604
T-dopsleutel met cardangewricht 21 mm	1	1	4932492690	4058546475611
T-dopsleutel met cardangewricht 22 mm	1	1	4932492691	4058546475628
T-dopsleutel met cardangewricht 24 mm	1	1	4932492692	4058546475635
T-dopsleutel set met cardangewricht (7-delig) 8, 10, 11, 13, 14, 17, 19 mm	7	1	4932492674	4058546475451



OUTDOOR/TUIN & PARK HANDGEREEDSCHAP



Snoeischaar

NIEUW

- Het geoptimaliseerde bypass-mesontwerp snijdt moeiteloos door takken tot een diameter van 25 mm.
- De stalen messen zorgen voor een langdurige en betrouwbare snijprestatie
- De innovatieve mesassemblage is bestand tegen hoge krachten, wat zorgt voor soepele sneden door taaie takken.
- De vergrendelingsfunctie met twee standen beperkt de maximale opening, waardoor sneden sneller gaan en de hand minder vermoeid raakt.
- Het ergonomische handvatontwerp ligt comfortabel in kleine, middelgrote en grote handen.



Omschrijving	Knipdiameter (mm)	Aantal	Bestelhoeveelheid	Artikelnummer	EAN-code
Bypass snoeischaar 25 mm	25	1	1	4932498621	4058546524906
Bypass snoeischaar 20 mm	20	1	1	4932498622	4058546524913
Snoeischaar vervangingsveer (3 stuks)				4932500541	4058546618438

Bypass takkenschaar 50 mm

NIEUW

- Geoptimaliseerd bypass-mesontwerp snijdt moeiteloos takken tot een diameter van 50 mm door.
- Gesmede stalen messen zorgen voor een langdurige, betrouwbare snijkwaliteit.
- Lichte, duurzame aluminium handvatten verminderen het gewicht zonder in te leveren op stevigheid.
- De robuuste handvatten bieden hoge hefboomwerking voor grotere sneden in hardhout
- Dual-Grip zones bieden gebruikers verschillende gripposities.
- Ergonomisch rubberen overmould-handvat voor maximale grip.



Knipdiameter (mm)	Lengte (cm)	Aantal	Bestelhoeveelheid	Artikelnummer	EAN-code
50	85	1	1	4932498625	4058546524944

Splijt/kloofbijl

NIEUW

- Precisie-afgeschuind blad zorgt voor optimale scherpte voor precies en efficiënt splijten van hout
- Gesmede stalen lemmer voor superieure sterkte en langdurige scherpte
- Duurzaamste handgreep met stalen versterking en een volledig metalen kern die buiging tegengaat
- Ergonomisch handvat met een slijtvaste rubberen overmold grip voor maximale controle
- Inclusief een schede voor eenvoudig transport en veilig opbergen
- Beschikbare maten voor splijt/kloofbijl: 40 cm, 66 cm, 90 cm
- Verkrijgbare maten voor kloofhamer: 3,6 kg



Lengte (cm)	Gewicht (kg)	Aantal	Bestelhoeveelheid	Artikelnummer	EAN-code
40	1.1 kg	1	1	4932498628	4058546524975
66	2.7 kg	1	1	4932498629	4058546524982

Snoeischaar houder

NIEUW

- Het duurzame schede materiaal voorkomt dat het mespunt doorsteekt.
- De stevige harde kunststof aan de voorkant is geschikt voor gebruik buitenshuis.
- Het flexibele achterpaneel zorgt voor meer draagcomfort aan de riem tijdens het werk.
- De metalen riemclip en lus hebben een maximale hoogte van 50 mm, voor maximale veelzijdigheid.
- Het Multi-Fit ontwerp is geschikt voor snoeischaar van 20 mm en 25 mm



Omschrijving	Aantal	Bestelhoeveelheid	Artikelnummer	EAN-code
Snoeischaar houder	1	1	4932498627	4058546524968

Snoeischaar met houder

NIEUW

- Het geoptimaliseerde bypass-mesontwerp snijdt moeiteloos door takken tot een diameter van 25 mm.
- De gesmede stalen messen zorgen voor een duurzame en betrouwbare snijprestatie.
- De innovatieve mesconstructie is bestand tegen hoge krachten, wat zorgt voor soepel knippen van stevige takken.
- De vergrendeling met twee standen beperkt de maximale opening, wat snellere sneden mogelijk maakt en vermoeidheid van de hand vermindert.
- Het ergonomische handgreepdesign past comfortabel bij kleine, middelgrote en grote handen.
- De comfortabele, gedipte grepen bieden een hoogwaardige en aangename grip.
- Inclusief een schede met Multi-Fit ontwerp voor snoeischaar.
- Verkrijgbare maten: 20 mm en 25 mm



Knipdiameter (mm)	Aantal	Bestelhoeveelheid	Artikelnummer	EAN-code
20	1	1	4932499680	4058546568443
25	1	1	4932499679	4058546568436

Gebogen snoeizaag

NIEUW

- Zeer efficiënt zaagblad met Japans trekzaagtandontwerp voor snellere zaagsneden en moeiteloos werken
- Zaagt met gemak door takken met een diameter tot Ø200 mm
- Viervoudig geslepen tanden blijven langer scherp voor langdurige snijprestaties
- Verchroomd mes is roestbestendig, vermindert wrijving en zorgt voor soepelere, langdurigere prestaties
- Ergonomisch softgrip-ontwerp voor maximaal comfort voor de handen
- Handgreephoek geoptimaliseerd voor de positie van het mes om vermoeidheid tijdens het snijden te verminderen
- Variabele positie van de houderclip voor rechts- of linkshandigen



Bladlengte (mm)	Knipdiameter (mm)	Aantal	Bestelhoeveelheid	Artikelnummer	EAN-code
350	200	1	1	4932498623	4058546524920

Inklapbare gebogen snoeizaag

NIEUW

- Zeer efficiënt zaagblad met Japans trekzaagtandontwerp voor snellere zaagsneden en moeiteloos werken
- Zaagt met gemak door takken met een diameter tot Ø150 mm
- Viervoudig geslepen tanden blijven langer scherp voor langdurige snijprestaties
- Verchroomd mes is roestbestendig, vermindert wrijving en zorgt voor soepelere, langdurigere prestaties
- Ergonomisch softgrip-ontwerp voor maximaal handcomfort
- Handgreephoek geoptimaliseerd voor de positie van het mes om vermoeidheid tijdens het snijden te verminderen
- Variabele vergrendelingspositie van het zaagblad voor rechte zaagsneden of schuine zaagsneden in krappe ruimtes
- Verschillende greepstanden om verder weg of dichterbij gelegen takken te bereiken
- Opvouwbaar ontwerp voor veilig meenemen in je zak



Bladlengte (mm)	Knipdiameter (mm)	Aantal	Bestelhoeveelheid	Artikelnummer	EAN-code
250	150	1	1	4932498624	4058546524937

Takkenzaag en snoeischaar

NIEUW

- 2-IN-1 — takkenzaag & snoeischaar combineert twee taken in één gereedschap, waardoor je tijd bespaart omdat je niet meer van gereedschap hoeft te wisselen
- Blad snijdt met gemak door takken met een diameter tot 180 mm
- Geïntegreerde snoeischaar met trekkoordmechanisme voor het eenvoudig snoeien van dunnere takken tot Ø30 mm
- Viervoudig geslepen snijbladtanden blijven langer scherp voor langdurige snijprestaties
- Verchroomd blad is roestbestendig, vermindert wrijving en zorgt voor soepelere, langdurigere prestaties
- Telescopische volledig aluminium paal, 2,1 m lang in standaardpositie, gebouwd voor maximale duurzaamheid
- Uitschuifbaar tot 4,9 m voor het veilig snoeien van hoge takken vanaf de grond
- Softgrip-handgreepontwerp voor maximaal comfort voor de handen
- Geoptimaliseerde ergonomie met een ovale stok voor een betere grip en meer controle
- Snel en eenvoudig vervangen van het snijblad



Bladlengte (mm)	Knipdiameter (mm)	Aantal	Bestelhoeveelheid	Artikelnummer	EAN-code
330	180	1	1	4932498626	4058546524951

Kloofwig 2.3 kg

NIEUW

- Zijvleugels verhogen de efficiëntie door hout sneller uit elkaar te drukken en meer controle te bieden bij het kloven van grote, harde boomstammen
- Volledig corrosiebestendige coating voor langdurige scherpheid van het mes
- Groot slagvlak voor maximaal slagoppervlak en meer efficiëntie
- 200 mm lang en 2,3 kg zwaar lichaam van gesmeed staal voor uitzonderlijke duurzaamheid en sterkte



Gewicht (kg)	Aantal	Bestelhoeveelheid	Artikelnummer	EAN-code
2.3	1	1	4932500679	4058546619817

Takkenschaar en snoeischaar - vervangend mes

NIEUW

- Snel en eenvoudig vervangen van het zaagblad voor de takkenzaag en snoeischaar
- Zaagt met gemak door takken met een diameter tot Ø180 mm
- Viervoudig geslepen zaagbladtanden blijven langer scherp voor langdurige snijprestaties
- Verchroomd blad is roestbestendig, vermindert wrijving en zorgt voor soepelere, langdurigere prestaties



Bladlengte (mm)	Aantal	Bestelhoeveelheid	Artikelnummer	EAN-code
330	1	1	4932500540	4058546618421

SETS PER TRADE



PACKOUT™ Elektricienset 62-delig

NIEUW

- PACKOUT™ compatibel – biedt de hoogste niveaus van duurzaamheid en bescherming van gereedschap.
- Meest innovatieve inzetstukontwerp – klemt het gereedschap vast en houdt het op zijn plek voor optimale organisatie.
- Geen merkmix – uniforme uitstraling en premium handgereedschap
- Meerdere inzetstukken en scheidingswanden – geschikt voor onbeperkte configuraties met extra ruimte voor favoriete handgereedschap.
- VDE-tangen – VDE-gecertificeerd, stalen bladen zijn volledig gesmeed, gehard en getemperd voor de beste duurzaamheid
- Tri-lobben schroevendraaier – slanke schachtdiameter voor toegang tot laaggelegen schroeftoepassingen, VDE-gecertificeerd.
- 1/4 inch ratelhouder en dopsleutelset – ratel met 90 tanden ontwerp en 4° slagboog, ideaal voor krappe werkruimtes.
- Automatische draadstripper – volledig automatische, zelfinstellende draadstripper voor alle gangbare gestrande en massieve draden van 0,2 mm² tot 16 mm².
- Verkrijgbare sets: 60-delig en 62-delig



Omschrijving	Aantal	Bestelhoeveelheid	Artikelnummer	EAN-code
PACKOUT™ Elektricienset 62-delig	62	1	4932499466	4058546566302

Zijsnijtang VDE 160 mm (4932464567), Zijsnijtang VDE Heavy Duty 200 mm (4932464570), Puntbektang VDE ronde bek 45gr. 205 mm (4932464565), Combinatietang VDE 180 mm (4932464572), Waterpomptang VDE 240 mm (4932464574), Schroevendraaier VDE Tri-lobbe SL 0,4X2,5X75 (4932478712), Schroevendraaier VDE Tri-lobbe SL 0,6X3,5X100 (4932478714), Schroevendraaier VDE Tri-lobbe SL 1,2X6,5X150 (4932478717), Schroevendraaier VDE Tri-lobbe Spanningszoeker SL 0,5X3X65 (4932478719), Automatische draadstripper (4932498268), Kabelstripper (4932498269), Inbussleutelset kogelkop (9-delig) (4932478621), Bankhamer houten steel 300g (4932478667), Waterpas MINIBOX 10 cm (4932459100), Klapmes FASTBACK met mesopslag (4932471358), Schroevendraaier VDE Tri-lobbe PZ/SL1 X80 (4932478735), Doppen- en ratelset 1/4" FOUR FLAT in PACKOUT Ready Box (38-delig) (4932498381)

PACKOUT™ loodgietersset 74-delig

NIEUW

- PACKOUT™ compatibel – biedt het hoogste niveau van duurzaamheid en bescherming van gereedschap.
- Meest innovatieve inzetstuk ontwerp – klemt het gereedschap vast en houdt het op zijn plek voor optimale organisatie.
- Geen merk-mix – uniforme uitstraling en premium handgereedschap.
- Meerdere inzetstukken en scheidingswanden – geschikt voor onbeperkte configuratie met extra ruimte voor favoriete handgereedschappen.
- VDE tangen – VDE-gecertificeerd, stalen messen zijn volledig gesmeed, gehard en getemperd voor maximale duurzaamheid.
- Tri-lobale sloopschroevendraaier – slagvaste doppen geschikt voor hamergebruik.
- Maxbite Rat Met Comb Steeksleutels – 144 ratelstandposities met een slag van 2,5°, waardoor je in nauwere ruimtes kunt werken.
- 1/4 inch ratel- en dopset – ratel met 90 tanden en 4° slag, ideaal voor krappe werkruimtes.



Omschrijving	Aantal	Bestelhoeveelheid	Artikelnummer	EAN-code
PACKOUT™ Loodgietersset 74-delig	74	1	4932499467	4058546566319

Zijsnijtang VDE 160 mm (4932464567) - Zijsnijtang VDE Heavy Duty 200 mm (4932464570) - Puntbektang VDE ronde bek 205 mm (4932464564) - Combinatietang VDE 180 mm (4932464572), Waterpomptang verstelbaar 250 mm (4932492459), Schroevendraaier VDE Tri-lobbe SL 0,4X2,5X75 (4932478712), Schroevendraaier VDE Tri-lobbe SL 0,6X3,5X100 (4932478714), Schroevendraaier VDE Tri-lobbe SL 1,2X6,5X150 (4932478717), Schroevendraaier VDE Tri-lobbe Spanningszoeker SL 0,5X3X65 (4932478719), Schroevendraaier Tri-lobbe Sloop SL/PH (2-delig) (4932471872), Inbussleutelset kogelkop (9-delig) 4932478621, Ringratel-steeksleutel MAXBITE 13 mm (4932471506), Ringratel-steeksleutel MAXBITE 17 mm (4932471510), Ringratel-steeksleutel MAXBITE 19 mm (4932471512), Ringratel-steeksleutel MAXBITE 10 mm (4932471503), Torxsleutel set vouwbaar (8-delig) (4932480979), 4-in-1 multifunctionele stripper (4932498270), Bankhamer Fiberglas 300g (4932478662), Doppen- en ratelset 1/4" FOUR FLAT in PACKOUT Ready Box (38-delig) (4932498381), Klapmes FASTBACK met mesopslag (4932471358), Buisnijder voor koper 3 - 42 mm

PACKOUT™ lege koffer + inlay voor de elektriciens

NIEUW

- PACKOUT™ compatibel - biedt de hoogste mate van duurzaamheid en bescherming voor gereedschap
- Meest innovatieve inlegontwerp - klemt de gereedschappen vast en houdt ze op hun plaats voor een optimale organisatie
- Meerdere inlays en verdelers - maakt een passende en onbeperkte configuratie mogelijk met veel ruimte voor favoriete handgereedschappen



Omschrijving	Aantal	Bestelhoeveelheid	Artikelnummer	EAN-code
PACKOUT lege koffer + inlay voor de elektriciens	1	1	4932499703	4058546568672

PACKOUT™ lege koffer + inlay voor de loodgieter

NIEUW

- PACKOUT™ compatibel - biedt de hoogste mate van duurzaamheid en bescherming voor gereedschap
- Meest innovatieve inlegontwerp - klemt de gereedschappen vast en houdt ze op hun plaats voor een optimale organisatie
- Meerdere inlays en verdelers - maakt een passende en onbeperkte configuratie mogelijk met veel ruimte voor favoriete handgereedschappen



Omschrijving	Aantal	Bestelhoeveelheid	Artikelnummer	EAN-code
PACKOUT lege koffer + inlay voor de loodgieter	1	1	4932499704	4058546568689

PACKOUT™

MEEST VEELZIJDIGE,
DUURZAME
MODULAIRE OPBERGSYSTEEM



SITE

TRANSIT

SHOP



MEEST VEELZIJDIGE,
DUURZAME
MODULAIRE
OPBERGSYSTEEM
PACKOUT™

PACKOUT™ 3-delige set

- 1x PACKOUT™ trolleybox
- 1x PACKOUT™ grote koffer
- 1x PACKOUT™ box



Inhoud	Aantal	Bestelhoeveelheid	Artikelnummer	EAN-code
1x PACKOUT™ Trolley Box, 1x PACKOUT™ Grote koffer 2, 1x PACKOUT™ Koffer 3	3	1	4932464244	4058546221898

PACKOUT™ Transportation kit

- 1x PACKOUT™ aanpasbaar werkblad
- 1 x PACKOUT™ gereedschapskoffer met 2 lades
- 1 x PACKOUT™ gereedschapskoffer met 3 lades
- 1 x PACKOUT™ Flat Trolley



Omschrijving	Afmetingen [Buitenkant][h x b x l] (mm)	Aantal	Bestelhoeveelheid	Artikelnummer	EAN-code
PACKOUT™ Transportation kit	972 x 620 x 480	4	1	4932492892	4058546477639

PACKOUT™ Starter set

- 1x PACKOUT™ Trolley box
- 1x PACKOUT™ Gereedschapsbox met 2 lades
- 1x PACKOUT™ Slim Organiser



Omschrijving	Aantal	Bestelhoeveelheid	Artikelnummer	EAN-code
PACKOUT™ starter set	3	1	4932479957	4058546377519

PACKOUT™ Rollende gereedschapskoffer met lade

- Toegang tot je gereedschap zonder boxen er bovenop af te moeten stapelen
- Gemaakt van slagvaste polymeren voor duurzaamheid op de bouwplaats
- 113 kg draagvermogen bovenop
- 68 kg draagvermogen binnenin
- Metalen versterkte hoeken voor extra duurzaamheid
- Robuuste 228 mm terreinwielen
- Verdelers en tray inbegrepen voor extra interne organisatie
- De zijmontagebevestigingen passen op de metalen stangen
- Onderdeel van het PACKOUT™ modulaire opbergsysteem



Omschrijving	Afmetingen [Buitenkant][h x b x l] (mm)	Aantal	Bestelhoeveelheid	Artikelnummer	EAN-code
PACKOUT™ rollende gereedschapskoffer met lade	550 x 610 x 480	1	1	4932498651	4058546525200

Master Mechanics Handgereedschap set in PACKOUT

- Volledig uitgeruste PACKOUT™ gevuld met essentiële gereedschappen, netjes geplaatst in foam inlays voor een optimale organisatie
- FOUR FLAT™ zijden op de dop voorkomen wegrollen en zorgen voor een ontwerp dat klaar is voor gebruik met een sleutel
- 90-tands ratelontwerp met een zwenkhoek van 4° voor krappe werkruimtes
- MAX BITE™ combinatiesleutel tot 25% meer koppel voor betere grip op afgeronde bouten
- 144-tands ratelcombinatiesleutels bieden een zwenkhoek van 2,5°, waardoor ze ook in krappe ruimtes kunnen worden gebruikt
- PACKOUT™ meest veelzijdige, duurzame modulaire opslagsysteem
- Elke gevulde koffer is ook afzonderlijk verkrijgbaar voor maximale flexibiliteit



Omschrijving	Aantal	Bestelhoeveelheid	Artikelnummer	EAN-code
① Set met schroevendraaiers, tangen en hamers in PACKOUT (76-delig)	76	1		
Foam Inlay PACKOUT sloopgereedschapset (6-delig) (4932501875), Foam Inlay PACKOUT schroevendraaiers- en borgveertangenset (44-delig) (4932501876), Foam Inlay PACKOUT hakenset (17-delig) (4932501877), Foam Inlay PACKOUT tangenset (9-delig) (4932501878)			4932501866	4058546645823
② Set met 1/4, 3/8 en 1/2 inch ratels en doppen in PACKOUT (244-delig)	244	1		
Foam Inlay PACKOUT 1/4" ratel- en dopsleutelset (68-delig) (4932501867), Foam Inlay PACKOUT ratel- en doppen 3/8" (67-delig) (4932501868), Foam Inlay PACKOUT doppen 1/2" (42-delig) (4932501869), Foam Inlay PACKOUT ratel- en bitdoppen 1/2" (67-delig) (4932501870)			4932501864	4058546645809
③ Set met verschillende sleutels in PACKOUT (62-delig)	62	1		
Foam Inlay PACKOUT MAX BITE combinatiesleutelset (19-delig) (4932501871), Foam Inlay PACKOUT MAX BITE ratel-combinatiesleutelset (17-delig) (4932501872), Foam Inlay PACKOUT dubbel ringsleutelset met offset (12-delig) (4932501873), Foam Inlay PACKOUT dubbele steeksleutelset (14-delig) (4932501874)			4932501865	4058546645816
④ Master Mechanics Handgereedschap set in PACKOUT (369-delig)	382	1		
Set met 1/4, 3/8 en 1/2 inch ratels en doppen in PACKOUT (244-delig) (4932501864), Set met verschillende sleutels in PACKOUT (62-delig) (4932501865), Set met schroevendraaiers, tangen en hamers in PACKOUT (76-delig) (4932501866), PACKOUT Flat Trolley (4932471068), PACKOUT Aanpasbaar werkoppervlak (4932472128), PACKOUT zijmontage handgereedschapshouder (4932498644), PACKOUT bakje voor zijmontage (4932498647), SHOCKWAVE Bit Set PACKOUT Ready Box (32x 25mm & 8x 50mm & 3x 90mm & 1x Bithouder & 3x Boren) (4932492005)			4932501863	4058546645793

PACKOUT™ Trolley box

- Deel van het PACKOUT™ opbergsysteem
- Gefabriceerd met stootvaste polymeer voor langere levensduur
- 113 kg gewichtscapaciteit
- Handvat van industriële kwaliteit
- Extra grote Ø 228 mm terreinwielen
- IP65 afdichting houdt regen en werkplaatsvuil tegen
- Metaal versterkte hoeken
- Metaal versterkte vergrendeling
- Interne opbergbak
- Montageplaats voor de ONE-KEY™ TICK™



Omschrijving	Afmetingen [Buitenkant][h x b x l] (mm)	Aantal	Bestelhoeveelheid	Artikelnummer	EAN-code
PACKOUT™ Trolley box	530 x 561 x 472	1	1	4932464078	4058546220235



PACKOUT™ Steekwagen met twee wielen

- Twee geïntegreerde PACKOUT™ montageplaatsen voor extra opslagmogelijkheden
- Geïntegreerde houder voor langer gereedschap, zoals waterpassen
- 180 kg draagvermogen
- 25 cm inklapbare wielen rollen gemakkelijk door deuropeningen
- Opvouwbare bodemplaat voor eenvoudig opbergen
- Deel van het PACKOUT™ modulair opbergsysteem
- Geconstrueerd met slagvast polymeer voor verhoogde duurzaamheid op de bouwplaats



Omschrijving	Afmetingen [Buitenkant][h x b x l] (mm)	Aantal	Bestelhoeveelheid	Artikelnummer	EAN-code
PACKOUT™ Steekwagen met 2 wielen	1200 x 510 x 660	1	1	4932472131	4058546325275



PACKOUT™ Gereedschapskist op wielen

- Dual Stack Top maakt het mogelijk om meerdere PACKOUT™ producten op de kist te plaatsen en op de bouwplaats te vervoeren
- 23 cm all-terrain wielen om gemakkelijk over ruw terrein te rollen
- De hendel/handgreep van industriële kwaliteit kan tot 113 kg dragen
- De beschermende dekselafdichting voorkomt beschadiging van het gereedschap door water en afval op de bouwplaats
- Extra opslagcapaciteit voor groot gereedschap en klusmateriaal
- Gemaakt van slagvaste polymeer voor duurzaamheid op de bouwplaats
- Onderdeel van het PACKOUT™ modulaire opbergsysteem



Omschrijving	Afmetingen [Buitenkant][h x b x l] (mm)	Aantal	Bestelhoeveelheid	Artikelnummer	EAN-code
PACKOUT™ Gereedschapskist op wielen	401 x 965 x 609	1	1	4932478161	4058546340940



PACKOUT™ Flat Trolley

- 113 kg draagvermogen
- Duurzame wielen om gemakkelijk te rollen met zware belasting op een bouwplaats
- Bevat blokkeerrem en zijvergrendelingen om de trolley vast te zetten en PACKOUT™ koffers/tassen eenvoudig te bevestigen
- Onderdeel van het PACKOUT™ modulaire opslagsysteem



Omschrijving	Afmetingen [Buitenkant][h x b x l] (mm)	Aantal	Bestelhoeveelheid	Artikelnummer	EAN-code
PACKOUT™ Flat trolley	193 x 620 x 480	1	1	4932471068	4058546286965



PACKOUT™ Koffers

- Onderdeel van het PACKOUT™ opbergsysteem
- Gefabriceerd met stootvaste polymeer voor langere levensduur
- IP65 afdichting houdt regen en werkplaatsvuil tegen
- Metalen versterkte hoeken
- Metalen versterkte vergrendeling
- Interne opbergbak
- Plek voor montage van de ONE-KEY™ TICK™
- Met metaal versterigde handgreep voor eenvoudiger dragen (alleen bij de grote box)



Omschrijving	Afmetingen [Buitenkant][h x b x l] (mm)	Aantal	Bestelhoeveelheid	Artikelnummer	EAN-code
① PACKOUT™ Koffer 2	282 x 561 x 411	1	1	4932464079	4058546220242
② PACKOUT™ Koffer 3	165 x 561 x 411	1	1	4932464080	4058546220259

PACKOUT™ XL Tool box

- Onderdeel van het PACKOUT™ opbergsysteem
- Gefabriceerd met stootvaste polymeer voor langere levensduur
- Metalen versterkte hoeken
- IP65 afdichting houdt regen en werkplaatsvuil tegen
- Metalen versterkte vergrendeling



Omschrijving	Afmetingen [Buitenkant][h x b x l] (mm)	Aantal	Bestelhoeveelheid	Artikelnummer	EAN-code
PACKOUT™ XL Toolbox	422 x 554 x 394	1	1	4932501784	4058546645007

PACKOUT™ Gereedschapskoffers met lades

- Gemakkelijke toegang tot opgeslagen items, zelfs met andere PACKOUT™ koffers erop gestapeld
- Geleiders met stalen kogellagers ondersteunen tot 11 kg gewicht per lade
- Snel instelbare verdelers in elke lade om de indeling volledig aan te passen voor een betere organisatie
- Vergrendelingsbeugel voorkomt ongewenst openen van laden tijdens transport
- Maakt het mogelijk de laden af te sluiten met een hangslot tegen diefstal
- Gemaakt van slagvaste polymeren en met metaal versterkte hoeken voor duurzaamheid op de bouwplaats
- Onderdeel van het PACKOUT™ modulaire opbergsysteem

Omschrijving	Afmetingen [Buitenkant][h x b x l] (mm)	Aantal	Bestelhoeveelheid	Artikelnummer	EAN-code
PACKOUT™ Gereedschapskoffer met 4 lades	363 x 564 x 414	1	1	4932493189	4058546480608
PACKOUT™ Gereedschapskoffer met 2 lades	363 x 564 x 414	1	1	4932472129	4058546325251
PACKOUT™ Gereedschapskoffer met 3 lades	363 x 564 x 414	1	1	4932472130	4058546325268
PACKOUT™ Gereedschapskoffer met 2 + 1 lades	363 x 564 x 414	1	1	4932493190	4058546480615



PACKOUT™ Grote opbergbox

- Te stapelen op PACKOUT™ koffers
- Hangt aan PACKOUT™ wandmontageplaten
- Veilig stapelen en ophangen door vergrendelingsmechanisme aan bodem en achterzijde
- Voorfront voor eenvoudige toegang tot opgeslagen gereedschap. Het frontje kan in de box worden geschoven
- Gewichtscapaciteit: 22 kg
- Gemaakt van slagvast materiaal
- Onderdeel van het PACKOUT™ modulaire opbergsysteem



Omschrijving	Afmetingen [Buitenkant][h x b x l] (mm)	Aantal	Bestelhoeveelheid	Artikelnummer	EAN-code
PACKOUT™ Grote opbergbox	381 x 508 x 381	1	1	4932480623	4058546409081



PACKOUT™ Organisers

- Deel van het PACKOUT™ opbergsysteem
- Gefabriceerd met stootvaste polymeer voor langere levensduur
- De organiser beschikt over 10 verwijderbare bakken die kunnen worden bevestigd
- IP65 afdichting houdt regen en werkplaatsvuil tegen
- Speciale afdichting om te voorkomen dat de inhoud van de bakken tijdens transport verschuift



Omschrijving	Afmetingen [Buitenkant][h x b x l] (mm)	Aantal	Bestel- hoeveel- heid	Artikel- nummer	EAN-code
PACKOUT™ Organiser	117 x 500 x 386	1	1	4932464082	4058546220273

PACKOUT™ Compacte Organiser

- Deel van het PACKOUT™ opbergsysteem
- Gefabriceerd met stootvaste polymeer voor langere levensduur
- De organiser beschikt over 5 verwijderbare bakken die eenvoudig kunnen worden bevestigd voor gemakkelijke toegang
- IP65 afdichting houdt regen en werkplaatsvuil tegen
- Speciale afdichting om te voorkomen dat de inhoud van de bakken tijdens transport verschuift



Omschrijving	Afmetingen [Buitenkant][h x b x l] (mm)	Aantal	Bestel- hoeveel- heid	Artikel- nummer	EAN-code
PACKOUT™ Compacte Organiser	117 x 249 x 386	1	1	4932464083	4058546220280

PACKOUT™ Slim Organiser

- Onderdeel van het PACKOUT™ opbergsysteem
- Gefabriceerd met stootvaste polymeer voor langere levensduur
- De organiser beschikt over verwijderbare bakken die kunnen worden bevestigd
- IP65 afdichting houdt regen en werkplaatsvuil tegen
- Speciale afdichting om te voorkomen dat de inhoud van de bakken tijdens transport verschuift



Omschrijving	Afmetingen [Buitenkant][h x b x l] (mm)	Aantal	Bestel- hoeveel- heid	Artikel- nummer	EAN-code
PACKOUT™ Slim Organiser	64 x 500 x 414	1	1	4932471064	4058546286927

PACKOUT™ Compact Slim Organiser

- Onderdeel van het PACKOUT™ opbergsysteem
- Gefabriceerd met stootvaste polymeer voor langere levensduur
- De organiser beschikt over verwijderbare bakken die kunnen worden bevestigd
- IP65 afdichting houdt regen en werkplaatsvuil tegen
- Speciale afdichting om te voorkomen dat de inhoud van de bakken tijdens transport verschuift



Omschrijving	Afmetingen [Buitenkant][h x b x l] (mm)	Aantal	Bestel- hoeveel- heid	Artikel- nummer	EAN-code
PACKOUT™ Compact Slim Organiser	64 x 249 x 411	1	1	4932471065	4058546286934

PACKOUT™ Diepe Organiser

- Onderdeel van het PACKOUT™ opbergsysteem
- Gefabriceerd met stootvaste polymeer voor langere levensduur
- De organiser beschikt over verwijderbare bakken die kunnen worden bevestigd
- IP65 afdichting houdt regen en werkplaatsvuil tegen
- Speciale afdichting om te voorkomen dat de inhoud van de bakken tijdens transport verschuift



Omschrijving	Afmetingen [Buitenkant][h x b x l] (mm)	Aantal	Bestel- hoeveel- heid	Artikel- nummer	EAN-code
PACKOUT™ Diepe Organiser	178 x 507 x 386	1	1	4932478625	4058546348182

PACKOUT™ hangende/staande organiser

NIEUW

- Gemaakt van slagvaste polymeren voor verhoogde duurzaamheid op de bouwplaats
- Voorzien van 8 kleine en 2 grote transparante bakken
- Bakken kunnen worden gekanteld en volledig worden verwijderd
- Gewichtscapaciteit binnen 22,7 kg
- Ergonomisch handvat voor comfortabel vasthouden en vervoeren
- Bergt kleine voorwerpen op zoals schroeven, bits, spijkers, sluitringen, markeerstiften, messen
- Hangt aan de wandmontageplaten en kan op andere PACKOUT™ worden gestapeld
- Onderdeel van het PACKOUT™ modulaire opbergsysteem



Omschrijving	Afmetingen [Buitenkant][h x b x l] (mm)	Aantal	Bestel- hoeveel- heid	Artikel- nummer	EAN-code
PACKOUT™ hangende/ staande organiser	170 x 500 x 386	1	1	4932498323	4058546521929

PACKOUT los bakje met losse verdeler groot voor hangende/staande organisier

- Transparante bak die past in de PACKOUT™ Hangende/staande organisier met bakjes
- Inclusief verwijderbare verdeler



Omschrijving	Aantal	Bestelhoeveelheid	Artikelnummer	EAN-code
PACKOUT™ los bakje groot met losse verdeler voor de hangende/staande organisier	1	1	4932500137	4058546573010

PACKOUT™ Krat

- Veelzijdige stapelopties: verticaal en horizontaal
- 22 kg draagvermogen
- Grote opslagcapaciteit voor alle soorten gereedschap
- Andere PACKOUT™ producten kunnen bovenop de krat worden gestapeld
- Onderdeel van het PACKOUT™ modulaire opslagsysteem
- Verkrijgbare maten: standaard, compact, Low profile en XL



Omschrijving	Afmetingen [Buitenkant][h x b x l] (mm)	Aantal	Bestelhoeveelheid	Artikelnummer	EAN-code
PACKOUT™ Krat	251 x 475 x 389	1	1	4932471724	4058546296230

PACKOUT™ Compact Toolbox

- Quick-Adjust verdelers stellen gebruikers in staat om grotere apparatuur en accessoires, zoals fittingen, koppelingen of kit, op te bergen en te organiseren.
- Voldoende opslagcapaciteit voor elektrisch gereedschap zoals cirkelzagen, haakse slijpers en boorschroefmachines.
- Draagvermogen van 34 kg.
- Gemaakt van slagvaste polymeren voor duurzaamheid op de werkplek.
- IP65-geclassificeerde afdichting om regen en vuil van de werkplek buiten te houden.
- Onderdeel van het PACKOUT™ modulaire opbergsysteem. Onderdeel van het PACKOUT™ opbergsysteem
- Gefabriceerd met stootvaste polymeer voor langere levensduur
- Metalen versterkte hoeken
- IP65 afdichting houdt regen en werkplaatsvuil tegen
- Metalen versterkte vergrendeling



Omschrijving	Afmetingen [Buitenkant][h x b x l] (mm)	Aantal	Bestelhoeveelheid	Artikelnummer	EAN-code
PACKOUT™ Compacte gereedschapskist	330 x 249 x 411	1	1	4932471723	4058546292232

PACKOUT™ Hard Cooler

- Dubbele premium isolatie houdt de inhoud tot 30 uur koel
- IP 65 lekproof voorkomt lekkage en beschermt de inhoud tegen vuil en stof
- Geïntegreerde flesopener
- Afneembaar dienblad voor het apart opbergen van persoonlijke spullen om ze boven ijswater te houden
- 15 l capaciteit
- Geconstrueerd met slagvaste polymeren voor duurzaamheid op de bouwplaats
- Onderdeel van het PACKOUT™ modulaire opslagsysteem



Omschrijving	Afmetingen [Buitenkant][h x b x l] (mm)	Aantal	Bestelhoeveelheid	Artikelnummer	EAN-code
PACKOUT™ Hard Cooler	330 x 249 x 411	1	1	4932471722	4058546296216



PACKOUT™ XL Cooler

- Dubbele premium isolatie houdt de inhoud tot 5 dagen koud
- IP65 afdichting voorkomt lekken en beschermt de inhoud tegen vuil en stof
- 38 L capaciteit
- Uitneembaar plateau voor het apart opbergen van persoonlijke spullen, zodat ze boven de ijskoude inhoud bewaard kunnen worden
- Geïntegreerde flesopener
- Gemaakt van slagvaste polymeer voor verhoogde duurzaamheid op de bouwplaats
- Onderdeel van het PACKOUT™ modulaire opbergsysteem.



Omschrijving	Afmetingen [Buitenkant][h x b x l] (mm)	Aantal	Bestelhoeveelheid	Artikelnummer	EAN-code
PACKOUT™ XL Cooler	432 x 584 x 406	1	1	4932478648	4058546348410



PACKOUT™ 38 cm Pro gesloten gereedschapstas

- Hoogste duurzaamheid dankzij 1680D en 1800D ballistisch materiaal
- Gelaagde stoffen verhogen de duurzaamheid en prestaties
- Versterkte randen en metalen ringen voor de langste levensduur
- 65 vakken voor optimale organisatie van gereedschap
- Schouderriem en ergonomisch handvat
- Houder voor gemakkelijke toegang
- Gegoten PACKOUT™ basis beschermt tegen vocht en vuil
- Onderdeel van het PACKOUT™ modulaire opbergsysteem



Omschrijving	Afmetingen [Buitenkant] [h x b x l] (mm)	Aantal	Bestelhoeveelheid	Artikelnummer	EAN-code
PACKOUT™ 38 cm Pro gesloten gereedschapstas	510 x 460 x 260	1	1	4932493623	4058546484941



PACKOUT™ Gestructureerde rugzak

- Hoogste duurzaamheid dankzij 1680D en 1800D ballistisch materiaal
- 42 vakken voor optimale organisatie van gereedschap
- 22,7 kg draagvermogen
- Optimaal comfort dankzij het gedempte rugkussen en de schouderbanden
- Ergonomische draaggreep, plat neer te leggen om ruimte te besparen
- Gegoten PACKOUT™ basis beschermt tegen vocht en vuil
- Onderdeel van het PACKOUT™ modulaire opbergsysteem



Omschrijving	Afmetingen [Buitenkant] [h x b x l] (mm)	Aantal	Bestelhoeveelheid	Artikelnummer	EAN-code
PACKOUT™ Gestructureerde rugzak	630 x 430 x 230	1	1	4932498633	4058546525026



PACKOUT™ 25 cm Pro gereedschapstas

- Hoogste duurzaamheid dankzij 1680D en 1800D ballistisch materiaal
- Gelaagde stoffen verhogen de duurzaamheid en prestaties
- Versterkte randen, metalen ringen voor de langste levensduur
- 22,7 kg draagvermogen
- Talrijke zakken voor optimale organisatie van gereedschap
- Schouderriem en ergonomisch handvat
- Houder voor gemakkelijke toegang
- Gegoten PACKOUT™ basis beschermt tegen vocht en vuil
- Beschikbare maten: 25 cm en 38 cm
- Onderdeel van het PACKOUT™ modulaire opbergsysteem



Omschrijving	Type	Afmetingen [Buitenkant] [h x b x l] (mm)	Aantal	Bestelhoeveelheid	Artikelnummer	EAN-code
① PACKOUT™ 38 cm Pro gereedschapstas	35 interne en externe zakken voor optimale organisatie	460 x 440 x 270	1	1	4932498634	4058546525033
② PACKOUT™ 25 cm Pro gereedschapstas	39 interne en externe zakken voor optimale organisatie	480 x 380 x 230	1	1	4932493622	4058546484934



PACKOUT™ Gereedschapstas

- Deel van het PACKOUT™ opbergsysteem
- Vervaardigd uit 1680 ballistisch nylon
- Schokbestendige onderkant
- Metalen behuizing
- Duurzame handgreep



Omschrijving	Afmetingen [Buitenkant] [h x b x l] (mm)	Aantal vakken	Aantal	Bestelhoeveelheid	Artikelnummer	EAN-code
① 25 cm Gereedschapstas	300 x 250 x 320	28	1	1	4932464084	4058546220297
② 40 cm Gereedschapstas	250 x 400 x 430	31	1	1	4932464085	4058546220303
③ 50 cm Gereedschapstas	280 x 500 x 430	32	1	1	4932464086	4058546220310



PACKOUT™ Duffelbag

- Onderdeel van het PACKOUT™ modulaire opbergsysteem
- Gemaakt van 1680D ballistisch materiaal voor duurzaamheid op de werkplek
- Stootvaste polymeerbasis beschermt de inhoud tegen water, vuil en scheuren
- Grote opslagcapaciteit voor groter gereedschap
- Gewatteerde schouderriem, boven- en zijhandgrepen voor flexibel dragen



Omschrijving	Afmetingen [Buitenkant][h x b x l] (mm)	Aantal	Bestel- hoeveel- heid	Artikel- nummer	EAN-code
① PACKOUT™ Duffel bag van 15 inch / 38 cm	427 x 381 x 254	1	1	4932471066	4058546286941
② PACKOUT™ Duffel bag van 20 inch / 50 cm	427 x 508 x 279	1	1	4932471067	4058546286958



PACKOUT™ Rugzak

- Onderdeel van het modulaire opslagsysteem van PACKOUT™
- Gemaakt van 1680 ballistisch materiaal voor duurzaamheid op de werkplek
- 48 vakken. Vak voor instrumenten beschermd door middel van hard materiaal
- Extra rugpadding, borstriem, bevestigingsriem voor rollende tassen en heavy-duty harnas voor ultiem comfort op de werkplek
- De slagvaste polymeer beschermt de inhoud tegen water en vuil en zorgt ervoor dat de rugzak rechtop kan staan



Omschrijving	Afmetingen [Buitenkant][h x b x l] (mm)	Aantal	Bestel- hoeveel- heid	Artikel- nummer	EAN-code
PACKOUT™ Rugzak	508 x 381 x 292	1	1	4932471131	4058546287597



PACKOUT™ Tech Bag

- Onderdeel van het modulaire opslagsysteem van PACKOUT™
- Gemaakt van 1680D ballistisch materiaal voor duurzaamheid op de werkplek
- 58 zakken in totaal. Hardshell beschermde instrumentenzak
- Veilige en beschermde opslag voor laptops en tablets
- Stootvaste polymeerbasis beschermt de inhoud tegen water, vuil en scheuren



Omschrijving	Afmetingen [Buitenkant][h x b x l] (mm)	Aantal	Bestel- hoeveel- heid	Artikel- nummer	EAN-code
PACKOUT™ Tech Bag	432 x 432 x 279	1	1	4932471130	4058546287580



PACKOUT™ Koeltas

- Onderdeel van het modulaire opslagsysteem van PACKOUT™
- Slagvaste polymeerbasis beschermt de inhoud tegen water en vuil en laat de rugzak ook rechtop staan
- Extra isolatie houdt tot 24 uur constant koud
- Voor voeding gemaakte lekvrije voering
- Schouderriem voor eenvoudig transport



Omschrijving	Afmetingen [Buitenkant][h x b x l] (mm)	Aantal	Bestel- hoeveel- heid	Artikel- nummer	EAN-code
PACKOUT™ Koeltas	406 x 394 x 254	1	1	4932471132	4058546287603



PACKOUT™ Rekkensysteem

- E-Track montagerails kunnen aan muren worden bevestigd in voertuigen, winkels of garages voor ultieme veelzijdigheid
- Snel afneembaar ontwerp voor eenvoudige montage, hoogter verstelling en verwijdering van de platen
- Elke plaat kan tot 22 kg gewicht dragen
- Metalen versterkte hoeken
- Gefabriceerd met stootvaste polymeer voor langere levensduur
- Deel van het PACKOUT™ opbergsysteem



Omschrijving	Afmetingen [Buitenkant][h x b x l] (mm)	Aantal	Bestelhoeveelheid	Artikelnummer	EAN-code
① PACKOUT™ Rekkensysteem (2 platen + rails)	508 x 546 x 447	4	1	4932472127	4058546325237
② PACKOUT™ Rekkensysteem - enkele plaat	99 x 533 x 422	1	1	4932478711	4058546349042
③ Rails voor PACKOUT™ Rekkensysteem 50 cm	25 x 90 x 508	2	1	4932478996	4058546362782

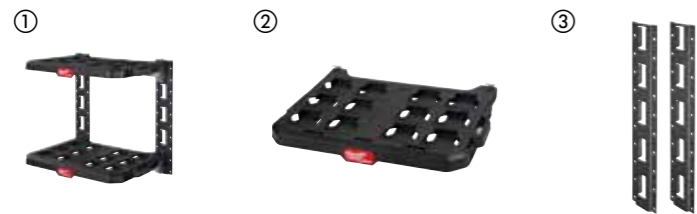

PACKOUT™ Montageplaat

- Meerdere montageconfiguraties
- Verander de PACKOUT™ in een stationaire opslag
- Past op alle MILWAUKEE® PACKOUT™ modulaire opbergsysteem onderdelen
- Gemaakt van slagvaste polymeren voor de hoogste duurzaamheid
- Met metaal versterkte bevestigingspunten voor het dragen van hoge gewichten
- Organiseer uw winkel samen met PACKOUT™ koffers en wandaccessoires

Omschrijving	Afmetingen [Buitenkant][h x b x l] (mm)	Aantal	Bestelhoeveelheid	Artikelnummer	EAN-code
① PACKOUT™ Montageplaat	28 x 594 x 467	1	1	4932471638	4058546295370
② PACKOUT™ Compacte Montageplaat	25 x 254 x 508	1	1	4932480621	4058546409067
③ PACKOUT™ XL Montageplaat	25 x 762 x 508	1	1	4932480622	4058546409074



PACKOUT™ zijbevestigingen/zijmontages

- Hang aan de zijkant van PACKOUT™ om de opslagmogelijkheden te vergroten
- Stootvast materiaal
- Onderdeel van het PACKOUT™ modulaire opbergsysteem

Omschrijving	Afmetingen [Buitenkant][h x b x l] (mm)	Aantal	Bestelhoeveelheid	Artikelnummer	EAN-code
① PACKOUT™ adapter voor zijmontage (2 pack)	52 x 122 x 45	2	1	4932498643	4058546525125
② PACKOUT™ zijbevestiging handgereedschapshouder	154 x 294 x 120	1	1	4932498644	4058546525132
③ PACKOUT™ zijbevestiging M18™ accuhouder	135 x 292 x 68	1	1	4932498645	4058546525149
④ PACKOUT™ zijbevestiging M12™ accuhouder	123 x 292 x 95	1	1	4932498646	4058546525156
⑤ PACKOUT™ zijbevestiging montagebak	125 x 294 x 140	1	1	4932498647	4058546525163
⑥ PACKOUT™ zijbevestiging montageplaat	240 x 420 x 68	1	1	4932498648	4058546525170
⑦ PACKOUT™ zijbevestiging gereedschapshouder voor lang gereedschap	upper part: 122 x 293 x 93; lower part: 156 x 360 x 115	1	1	4932498649	4058546525187
⑧ PACKOUT™ zijbevestiging 3-haaks rail	120 x 290 x 110	1	1	4932498650	4058546525194



PACKOUT™ Aanpasbaar werkoppervlak

- De bovenkant van multiplex biedt een glad oppervlak voor lichte assemblagewerkzaamheden, schrijven, schetsen of werken op een laptop
- Het bevestigingsklare oppervlak zorgt voor eenvoudige montage van materialen op de bouwplaats
- 22 kg draagvermogen
- Deel van het PACKOUT™ modulair opbergsysteem
- Geconstrueerd met slagvast polymeer voor verhoogde duurzaamheid op de bouwplaats



Omschrijving	Afmetingen [Buitenkant][h x b x l] (mm)	Aantal	Bestelhoeveelheid	Artikelnummer	EAN-code
PACKOUT™ Aanpasbaar werkoppervlak	53 x 607 x 389	1	1	4932472128	4058546325244



PACKOUT™ Tool Tray

- Flexibele aanvullende organisatie
- Modulaire connectiviteit met PACKOUT™ componenten: stapelen op andere PACKOUT™ koffers
- Past in: PACKOUT™ grote koffer, PACKOUT™ Trolley box, PACKOUT™ XL Toolbox, PACKOUT™ gereedschapskist op wielen
- Het handvat bovenaan vergemakkelijkt het transport
- Inclusief verdelers voor aangepaste opslagmogelijkheden
- 11 kg draagvermogen
- Onderdeel van het PACKOUT™ modulaire opbergsysteem



Omschrijving	Afmetingen [Buitenkant](h x b x l) (mm)	Aantal	Bestel- hoeveel- heid	Artikel- nummer	EAN-code
PACKOUT™ Gereedschapsbak	127 x 503 x 297	1	1	4932480625	4058546409104

Verdeler voor PACKOUT™ krat

- Deel de PACKOUT™ krat op in meerdere opslagzones
- De achterplaat maakt het mogelijk om halfbrede PACKOUT™ producten bovenop de krat te plaatsen
- Gaten voor laders en andere voorwerpen
- Onderdeel van het PACKOUT™ modulaire opbergsysteem



Omschrijving	Afmetingen [Buitenkant](h x b x l) (mm)	Aantal	Bestel- hoeveel- heid	Artikel- nummer	EAN-code
PACKOUT™ verdeler voor krat	234 x 330 x 94	1	1	4932480624	4058546409098

PACKOUT™ Adapter HD box

- Heavy duty adapter voor PACKOUT™ systeem
- Past bovenop PACKOUT™ koffers
- Maakt het mogelijk om zware koffers bovenop PACKOUT™ koffers te dragen voor de meest veelzijdige oplossing
- Gemaakt van slagvast materiaal



Opsplitsing	Afmetingen [Buitenkant](h x b x l) (mm)	Aantal	Bestel- hoeveel- heid	Artikel- nummer	EAN-code
PACKOUT™ adaptor HD box	117 x 500 x 386	1	1	4932464081	4058546220266

PACKOUT™ Foam Inlays

- Volledig aanpasbaar - met de foam inlay kunt u uw opslag volledig aanpassen. De aangepaste vakken uitsnijden om uw gereedschap veilig op te bergen
- Duurzame constructie biedt extra bescherming voor gereedschap
- Geoptimaliseerde opslag - biedt gemakkelijke toegang tot de tools
- Ref. 4932471428: Past in PACKOUT™ koffers - PACKOUT™ Koffer 3 (4932464080) & PACKOUT™ Koffer 2 (4932464079)
- Ref. 4932464078: Past in de PACKOUT™ Trolley box (4932464078)



Omschrijving	Aantal	Bestel- hoeveel- heid	Artikel- nummer	EAN-code
PACKOUT™ Foam Inlay	2	1	4932471428	4058546290566
PACKOUT™ Trolley Foam Inlay	1	1	4932471927	4058546298265
Foam inlay voor PACKOUT™ Gereedschapskoffer met twee lades	2	1	4932479157	4058546369514

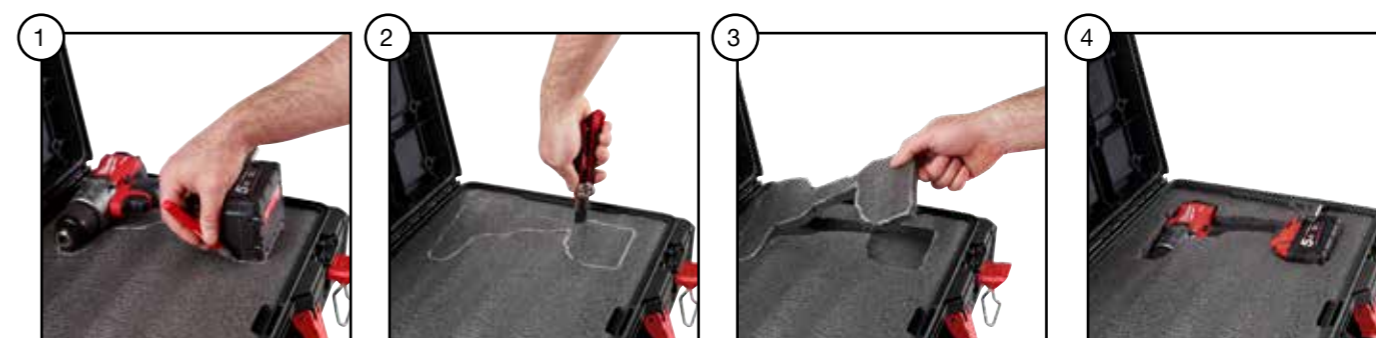

Foam inlay voor PACKOUT™ gereedschapskoffers met lades

- Volledig aanpasbaar - met de foam inlay kun je je opbergruimte volledig aanpassen door er vormen op maat uit te snijden om je gereedschap veilig op te bergen en te beschermen
- Pas je foam inlay aan in 4 eenvoudige stappen:
 1. Teken de vorm van het product met een MILWAUKEE® INKZALL™ marker
 2. Gebruik een MILWAUKEE® mes om de omtrek uit te snijden
 3. Pel de lagen schuim af tot de gewenste diepte
 4. Plaats het gereedschap in de foam inlay
- Ref. 4932493993 bevat 2 stukken foam inlays. 1 stuk foam past op de hoogte van de lades van de gereedschapskoffer met 4 lades (4932493189) en de smalle lade van de gereedschapskoffer met 2+1 lades (4932493190); 2 stukken schuim passen op de hoogte van de grote lade van de gereedschapskoffer met 2+1 lades (4932493190).



Omschrijving	Afmetingen [Buitenkant](h x b x l) (mm)	Aantal	Bestel- hoeveel- heid	Artikel- nummer	EAN-code
Lege foam inlay voor alle PACKOUT™ gereedschapskoffers met lades	91 x 414 x 318	2	1	4932493993	4058546511531

PACKOUT™ Inlays en verdelers

- Verwijderbare inlays voor PACKOUT™ boxen en organisers
- Ref. 4932478298: ontworpen voor PACKOUT™ Trolley Box (4932464078) en PACKOUT™ Koffer 2 (4932464079)
- Ref. 4932478299: Set ontworpen om in de PACKOUT™ Koffer 3 (4932464080) te passen
- Ref. 4932478300: Set van organisers ontworpen voor PACKOUT™ Organisier (4932464082) en Compact Organisier (4932464083)
- Ref. 4932478301: Set van organisers ontworpen voor PACKOUT™ Slim Organisier (4932471064) en Compact Slim Organisier (4932471065)

Omschrijving	Aantal	Bestelhoeveelheid	Artikelnummer	EAN-code
① Verwijderbare tray voor PACKOUT™ Trolley box en grote koffer	1	1	4932478298	4058546344757
② Verwijderbare tray voor PACKOUT™ koffer	4	1	4932478299	4058546344764
③ Verwijderbare bakjes voor PACKOUT™ Slim Organisier en Compact Slim Organisier	5	1	4932478301	4058546344788
④ Verwijderbare bakjes voor PACKOUT™ Organisier en Compact Organisier	5	1	4932478300	4058546344771
⑤ Verdelers voor de PACKOUT™ gereedschapskoffers met 3 lades	8	1	4932479104	4058546368982
⑥ Verdelers voor de PACKOUT™ gereedschapskoffers met 2 lades	8	1	4932479105	4058546368999



Foam inlay geschikt voor alle PACKOUT™ gereedschapskoffers met lades voor de elektriciens (9-delig)

- Getest tot 10.000 volt en gegarandeerd tot 1.000 volt
- Optimale hefboomwerking voor eenvoudig en moeiteloos werken
- Tot 60% minder vermogen nodig bij het snijden
- Slanke geïsoleerde coating/ontwerp voor elektrische toepassingen in krappe ruimtes
- Tri-Lobe handgreep voor maximaal draikoppel
- Anti rolhandgreep
- Eersteklas schuimrubber voor langere duurzaamheid, lasergesneden maten voor eenvoudige en snelle identificatie van de maat en rode achtergrond voor snelle identificatie van ontbrekende gereedschappen

Omschrijving	Aantal	Bestelhoeveelheid	Artikelnummer	EAN-code
Foam inlay geschikt voor alle PACKOUT™ gereedschapskoffers met lades voor de elektriciens (10-delig)	10	1	4932493637	4058546485085

VDE draadstriptang 160 mm (4932464573); Puntbektang VDE ronde bek 205 mm (4932464564); VDE zijsnijtang 160 mm (4932464567); VDE Combinatietang 180 mm (4932464572); Schroevendraaier VDE Tri-lobe SL 0,5x3x100 (4932478713); Spanningstester (4932478719); TRI-LOBE VDE Schroevendraaier PZ 1x80mm (4932478725); PZ 2x100mm (4932478726); Schroevendraaier VDE Tri-lobe SL 0,8x4x100 (4932478715); Schroevendraaier VDE Tri-lobe SL 1,0x5,5x125 (4932478716)



Foam Inlay sleutel en tangenset MAXBITE™ PACKOUT™

- MAX BITE™ open-end grip vermindert afronding en strippen
- Afgeronde I-beam handgreep voor comfortabele grip
- Met inkt gevulde labels voor duidelijke zichtbaarheid
- Waterpomptang met V-groef bekken en profiel voor stevige grip, precieze pasvorm
- Alle tangen hebben een speciale tandharding - 64 HRC - voor de beste duurzaamheid en taaiheid van de tanden
- Past perfect in de PACKOUT™ gereedschapskoffer met 2/3 lades
- Eersteklas schuimrubber voor langere duurzaamheid, lasergesneden maten voor eenvoudige en snelle identificatie van de maat en rode achtergrond voor snelle identificatie van ontbrekende gereedschappen



Omschrijving	Aantal	Bestelhoeveelheid	Artikelnummer	EAN-code
Foam Inlay sleutel en tangenset MAXBITE™ PACKOUT™ (19-delig)	19	1	4932493339	4058546482107

8 mm, 9 mm, 10 mm, 11 mm, 12 mm, 13 mm, 14 mm, 15 mm, 16 mm, 17 mm, 18 mm, 19 mm, 20 mm, 21 mm en 22 mm combinatiesleutel; 210 mm lange puntbektang, 160 mm diagonale snijtang, 200 mm waterpomptang, 150 mm verstelbare sleutel

Foam inlay geschikt voor alle PACKOUT™ gereedschapskoffers met lades met schroevendraaiers en tangen (10-delig)

- Ergonomisch handvat is geoptimaliseerd voor maximaal gebruikskomfort en ideaal voor toepassingen met een hoog koppel
- Dankzij de permanente visuele identificatie kunnen gebruikers gemakkelijk het juiste type gereedschap identificeren
- Geharde magnetische punten voor maximale duurzaamheid en behoud van bevestigingen
- Maximale krachtoverbrenging voor optimale hefboomwerking voor eenvoudig en moeiteloos werken
- Zacht ontwerp van de kop dankzij afgeronde randen om verwondingen aan de handen te voorkomen
- Eersteklas schuim voor langere duurzaamheid, lasergesneden maten voor eenvoudige en snelle maatidentificatie en een rode achtergrond om ontbrekende gereedschappen snel te herkennen

Omschrijving	Aantal	Bestelhoeveelheid	Artikelnummer	EAN-code
Foam inlay geschikt voor alle PACKOUT™ gereedschapskoffers met lades met schroevendraaiers en tangen (10-delig)	10	1	4932493638	4058546485092

Verstelbare waterpomptang 250 mm (4932492459); Combinatietang 180 mm (4932492462); Puntbektang 205 mm (4932492465); zijsnijtang 160 mm (4932492463); TRI-LOBE schroevendraaier PZ1 x 100 (4932471791); PZ2 x 125 (4932471793); TRI-LOBE schroevendraaier SL 0,5x3x75 (4932471775); SL 0,8x4x100 (4932471778); SL 1,0x5,5x125 (4932471779); SL 1,2x6,5x125 (4932471781)



Foam inlay geschikt voor alle PACKOUT™ gereedschapskoffers met lades voor de loodgieter (8-delig)

- Waterpomptang: dubbele getande bek voor maximale grip en inductiegeharde tanden met zelfklemmende vertanding
- Tangen: inductief geharde snijkanten voor de langste levensduur
- Hacksaw: gereedschaploze bladwissel voor het tot 10x sneller wisselen van bladen
- Mini koperen buissnijder: chromen rollen voor extra duurzaamheid en betere prestaties
- Eersteklas schuimrubber voor langere duurzaamheid, lasergesneden maten voor eenvoudige en snelle identificatie van de maat en rode achtergrond voor snelle identificatie van ontbrekende gereedschappen



Omschrijving	Aantal	Bestelhoeveelheid	Artikelnummer	EAN-code
Foam inlay geschikt voor alle PACKOUT™ gereedschapskoffers met lades voor de loodgieter (8-delig)	8	1	4932493639	4058546485108
Verstelbare waterpomptang 250 mm (4932492459); puntbektang 205 mm (4932492465); zijsnijtang 160 mm (4932492463); Afbraampen voor koper en kunststof (48224255); Waterpas Compact torpedo magnetisch (4932472122); Metaalzaag compact (48220012); Buissnijder voor koper 3 - 42 mm (48229252); Buissnijder mini voor koper 3 - 22 mm (48229258).				

Foam inlay geschikt voor alle PACKOUT™ gereedschapskoffers met lades voor de timmerman (6-delig)

- Volledig metalen kern voor maximale duurzaamheid
- Metalen einddop voor langere levensduur van het handvat
- SHOCKSHIELD™ grip vermindert piektrillingen, helpt vermoeidheid te verminderen en biedt de beste duurzaamheid in zijn klasse
- Eersteklas schuimrubber voor langere duurzaamheid, lasergesneden maten voor eenvoudige en snelle identificatie van de maat en rode achtergrond om ontbrekende gereedschappen snel te herkennen



Omschrijving	Aantal	Bestelhoeveelheid	Artikelnummer	EAN-code
Foam inlay geschikt voor alle PACKOUT™ gereedschapskoffers met lades voor de timmerman (6-delig)	6	1	4932493641	4058546485122
1/4" Steekbeitel 6 mm (4932479892); 1/2" Steekbeitel 13 mm (4932479893); 3/4" Steekbeitel 19 mm (4932479894); 1" Steekbeitel 25 mm (4932479895); Koevoet met brede klauw 254 mm (4932478252); Klauwhamer Shockshield recht 450g (4932478653)				

Foam inlay geschikt voor alle PACKOUT™ gereedschapskoffers met lades met (ringratel)steeksleutels (55-delig)

- Ratelmechanisme met 90 tanden en een boog van 4° (meer werk in krappe ruimtes)
- Doppen hebben vier vlakke zijden tegen het weggrollen, sleutelvastheid en betere grip voor handvast draaien
- Ratel heeft een zwenkhoek van 2,5° en 144 tanden voor betere functionaliteit in krappe ruimtes
- Moersleutels bieden MAXBITE™ open-end grip met tot 25% meer koppel en betere grip op afgeronde bouten
- Opvouwbare inbussleutels en torxsleutels voor eenvoudige toegang en opbergen
- Ergonomisch handvat voor een comfortabele en stevige grip
- Eersteklas schuimrubber voor langere duurzaamheid, lasergesneden maten voor eenvoudige en snelle identificatie van de maat en rode achtergrond voor snelle identificatie van ontbrekende gereedschappen



Omschrijving	Aantal	Bestelhoeveelheid	Artikelnummer	EAN-code
Foam inlay geschikt voor alle PACKOUT™ gereedschapskoffers met lades met (ringratel)steeksleutels (55-delig)	55	1	4932493640	4058546485115
Doppenset 3/8" FOUR FLAT™ (32-delig) (4932464945); Ringratelsteeksleutelset MAXBITE™ (8-17 mm) (7-delig) (4932464993); Inbussleutel set vouwbaar (8-delig) (4932480978); Torxsleutel set vouwbaar (8-delig) (4932480979)				

Foam inlay geschikt voor alle PACKOUT™ gereedschapskoffers met lades met snij- en meetgereedschap (4-delig)

- Gereedschaploze bladwissel van de metaalzaag voor het tot 10x sneller wisselen van bladen
- Tot 4x duurzamere metalen vergrendeling op het mes voor de langste levensduur
- Band met anti-scheurlaag op de eerste 15 cm van het blad voor de hoogste duurzaamheid
- Eersteklas schuimrubber voor langere duurzaamheid, lasergesneden maten voor eenvoudige en snelle identificatie van de maat en rode achtergrond voor snelle identificatie van ontbrekende gereedschappen



Omschrijving	Aantal	Bestelhoeveelheid	Artikelnummer	EAN-code
Foam inlay geschikt voor alle PACKOUT™ gereedschapskoffers met lades met snij- en meetgereedschap (4-delig)	4	1	4932493642	4058546485139
Metaalzaag beugel Hacksaw (48220050); Schuifmes 18 mm (48221961); Rolmaat Mag Tape 5 M x 27 mm (4932464599); Marker INKZALL™ Fijne punt 1,0 mm zwart (48223100)				



Foam inlay geschikt voor alle PACKOUT™ gereedschapskoffers met lades met tangen (8-delig)

- Maximale krachtoverbrenging voor optimale hefboomwerking voor eenvoudig en moeiteloos werken
- Zacht ontwerp van de kop dankzij afgeronde randen om verwondingen aan de handen te voorkomen
- Dubbele getande bek voor maximale grip en inductiegeharde tanden met zelfklemmende vertanding
- Gebogen verbindingen voor een grotere grijpcapaciteit
- Eersteklas schuimrubber voor langere duurzaamheid, lasergesneden maten voor eenvoudige en snelle identificatie van de maat en rode achtergrond voor snelle identificatie van ontbrekende gereedschappen



Omschrijving	Aantal	Bestelhoeveelheid	Artikelnummer	EAN-code
Foam inlay geschikt voor alle PACKOUT™ gereedschapskoffers met lades met tangen (8-delig)	8	1	4932493643	4058546485146
Verstelbare waterpomp tang 180 mm (4932492458); Verstelbare waterpomp tang 250 mm (4932492459); Verstelbare waterpomp tang 300 mm (4932492460); Combinatietang 165 mm (4932492461); Combinatietang 180 mm (4932492462); Puntbek tang 205 mm (4932492465); Zijsnij tang 160 mm (4932492463); Heavy Duty zijsnij tang 200 mm (4932492464)				

Foam inlay geschikt voor alle PACKOUT™ gereedschapskoffers met lades met precisie schroevendraaiers (17-delig)

- Volledig metalen kern voor tot 4x sterkere prestaties op de bouwplaats
- Langere schachten voor meer zicht & bereik
- 360° draaibare achterkappen voor meer controle
- Precisiebewerkte punten zorgen voor een stevige gevormde pasvorm en de langste levensduur
- Verchromde schachten verlengen de levensduur van het gereedschap door corrosie tegen te gaan
- Eersteklas schuimrubber voor langere duurzaamheid, lasergesneden maten voor eenvoudige en snelle identificatie van de maat en rode achtergrond voor snelle identificatie van ontbrekende gereedschappen



Omschrijving	Aantal	Bestelhoeveelheid	Artikelnummer	EAN-code
Foam inlay geschikt voor alle PACKOUT™ gereedschapskoffers met lades met precisie schroevendraaiers (17-delig)	17	1	4932493644	4058546485153
Schroevendraaierset Precisie PH00/PH0/SL1.6/SL2/SL3.2/SL4 (6-delig) (4932471869); Schroevendraaierset Precisie Torx T6,T7,T8,T9,T10,T15 (6-delig) (4932471870); Schroevendraaier VDE Tri-lobbe Spanningszoeker SL 0,5X3X65 (4932478719); Schroevendraaier Tri-lobbe PH2x125 (4932471788); Schroevendraaier Tri-lobbe SL 0,8x4x100 (4932471778); Schroevendraaier Tri-lobbe T20x100 (4932471801); Schroevendraaier Tri-lobbe Sloop SL (4932480975)				

Foam Inlay doppen set 1/2" PACKOUT™

- 90 tands design ratel met 4° boog voor krappe werkrumtes
- FOUR FLAT™ zijden op de socket voor een anti-roll en sleutelklare oplossing
- Past perfect in de PACKOUT™ gereedschapskoffers met lades
- Eersteklas schuimrubber voor langere duurzaamheid, lasergesneden maten voor eenvoudige en snelle identificatie van de maat en rode achtergrond voor snelle identificatie van ontbrekende gereedschappen

Omschrijving	Aantal	Bestelhoeveelheid	Artikelnummer	EAN-code
① Foam Inlay doppen set 1/2" PACKOUT™	70	1	4932480716	4058546410018
1/2" drive ratel; 10mm, 11mm, 12mm, 13mm, 14mm, 15mm, 16mm, 17mm, 18mm, 19mm, 20mm, 21mm, 22mm, 23mm, 24mm 1/2" drive standaard doppen en 10mm, 11mm, 12mm, 13mm, 14mm, 15mm, 16mm, 17mm, 18mm, 19mm deep well doppen; 76mm en 127mm 1/2" drive verlengstukken; 9-delige inbussleutelset; Shockwave™ Impact Rated Screwdriving Bits 2 x TX10 / 4 x TX15 / 5 x TX20 / 5 x TX25 / 5 x TX30 / 2 x TX40 / 1 x TX50, 1 x TX B07 / 1 x TX B08 / 1 x TX B09 / 1 x TX B010 / 1 x TX B015 / 1 x TX B020 / 1 x TX B025. 1 x Shockwave™ schokbestendige bithouders				
② Foam Inlay doppen set 1/4" PACKOUT™	35	1	4932480717	4058546410025
Ratel met 1/4"-aandrijving; 5 mm, 5,5 mm, 6 mm, 7 mm, 8 mm, 9 mm, 10 mm, 11 mm, 12 mm, 13 mm, 14 mm, 15 mm 1/4" standaard en diepe doppen; 76 mm en 152 mm verlengstukken, 1/4" universele koppeling; 6 Tri-Lobe schroevendraaiers (SL3 / SL 4 / SL5 / SL 6 / PH 1 / PH 2); 250 mm verstelbare moersleutel.				



PACKOUT™ Thermosbeker

- Dubbelwandige vacuüm isolatie om de hele dag warm of koud te blijven
- Draaibare magneetsluiting voor gemakkelijk openen
- 18/8 roestvast staal voor extra duurzaamheid
- Vaatwasserbestendig
- Draai- en vergrendelmechanisme voor verbinding met alle PACKOUT™ componenten

Omschrijving	Aantal	Bestelhoeveelheid	Artikelnummer	EAN-code
PACKOUT™ Thermosbeker 591 ml	1	6	4932479074	4058546368685
PACKOUT™ Thermosbeker 887 ml	1	6	4932479075	4058546368692



PACKOUT™ flessen met deksel

- Dubbelwandige vacuümisolatie om de hele dag warm en koud te houden
- 18/8 roestvrij staal voor de hoogste duurzaamheid
- Vaatwasserbestendig
- Deksel is compatibel met alle PACKOUT™ flessen en bekers
- Draai- en vergrendelingsmechanisme voor aansluiting op alle PACKOUT™ componenten
- Onderdeel van het PACKOUT™ modulaire opbergsysteem

Omschrijving	Afmetingen [Buitenkant] (h x b x l) (mm)	Aantal	Bestelhoeveelheid	Artikelnummer	EAN-code
① PACKOUT™ 532 ml fles met deksel rood	267 x 80 x 80	1	8	4932493991	4058546511517
PACKOUT™ 532 ml fles met deksel zwart	267 x 80 x 80	1	8	4932493992	4058546511524
PACKOUT™ 710 ml fles met deksel rood	305 x 86 x 86	1	8	4932493465	4058546483364
② PACKOUT™ 710 ml fles met deksel zwart	305 x 86 x 86	1	8	4932493466	4058546483371
③ PACKOUT™ 1065 ml fles met deksel rood	318 x 100 x 100	1	6	4932493467	4058546483388
PACKOUT™ 1065 ml fles met deksel zwart	318 x 100 x 100	1	6	4932493468	4058546483395
④ PACKOUT™ 355 ml fles met drinkdop rood	178 x 79 x 79	1	8	4932498977	4058546528461
PACKOUT™ 355 ml fles met drinkdop zwart	178 x 79 x 79	1	8	4932498978	4058546528478
⑤ PACKOUT™ 532 ml fles met drinkdop rood	229 x 79 x 79	1	8	4932493473	4058546483449
PACKOUT™ 532 ml fles met drinkdop zwart	229 x 79 x 79	1	8	4932493474	4058546483456
⑥ PACKOUT™ 532 ml mok met drinkdop rood	229 x 79 x 120	1	6	4932493471	4058546483425
PACKOUT™ 532 ml mok met drinkdop zwart	229 x 79 x 120	1	6	4932493472	4058546483432
⑦ PACKOUT™ deksel	105 x 78 x 78	1	1	4932493464	4058546483357
⑧ Packout™ sip deksel	66 x 78 x 78	1	1	4932493470	4058546483418



PACKOUT™ plastic flessen

- Stootvast tritan kunststof
- Vaatwasserbestendig
- Deksel is compatibel met alle PACKOUT™ plastic flessen
- Draai- en vergrendelingsmechanisme voor aansluiting op alle PACKOUT™ componenten
- Onderdeel van het PACKOUT™ modulaire opbergsysteem
- Verkrijgbare kleuren: zwart en rood
- Verkrijgbare maten: 740 ml, 1005 ml en 1420 ml
- Drinkdeksel ook verkrijgbaar

Omschrijving	Afmetingen [Buitenkant] (h x b x l) (mm)	Aantal	Bestelhoeveelheid	Artikelnummer	EAN-code
① PACKOUT™ 740 ml Plastic fles met drinkdop rood	286 x 79 x 79	1	8	4932498636	4058546525057
PACKOUT™ 740 ml Plastic fles met drinkdop zwart	286 x 79 x 79	1	8	4932498639	4058546525088
PACKOUT™ 1005 ml Plastic fles met drinkdop rood	305 x 93 x 93	1	8	4932498637	4058546525064
② PACKOUT™ 1005 ml Plastic fles met drinkdop zwart	305 x 93 x 93	1	8	4932498640	4058546525095
③ PACKOUT™ 1420 ml Plastic fles met drinkdop rood	337 x 99 x 99	1	6	4932498638	4058546525071
PACKOUT™ 1420 ml Plastic fles met drinkdop zwart	337 x 99 x 99	1	6	4932498641	4058546525101
④ PACKOUT™ Plastic fles drinkdop	86 x 76 x 76	1	1	4932498642	4058546525118



PACKOUT™ montage ring

- Bevestig alle PACKOUT™ flessen, mokken en bekers op vlakke oppervlakken
- Eenvoudige montage met schroeven of plakband

Omschrijving	Afmetingen [Buitenkant] (h x b x l) (mm)	Aantal	Bestelhoeveelheid	Artikelnummer	EAN-code
PACKOUT™ montage ring	18 x 86 x 86	1	1	4932493469	4058546483401



PACKOUT™ Shop Storage Powertool Starterset

- Inclusief PACKOUT™ XL montageplaat 4932480622, PACKOUT™ booropslagstation 4932480712, M18™ accuhouder 4932480709, M12™ accuhouder 4932480708

Omschrijving	Aantal	Bestelhoeveelheid	Artikelnummer	EAN-code
PACKOUT™ Shop Storage Powertool Starterset	4	1	4932493620	4058546484910



PACKOUT™ Opberghaken

- Zeer sterke stalen haken voor het opbergen van zowel zware gereedschappen als voorwerpen
- De haakcoating beschermt haken en opgeslagen voorwerpen
- Eenvoudige en snelle toegang tot alle gereedschappen
- Meest veilige en eenvoudige montage met click & lock mechanisme
- Pas uw winkel, schuur, garage of werkplek volledig aan uw behoeften aan
- Onderdeel van PACKOUT™ Shop Storage

Omschrijving	Afmetingen [Buitenkant] (h x b x l) (mm)	Aantal	Bestelhoeveelheid	Artikelnummer	EAN-code
① PACKOUT™ Rechte haak	203 x 89 x 229	1	5	4932480700	4058546409852
② PACKOUT™ Gebogen haak	279 x 89 x 152	1	5	4932480701	4058546409869
③ PACKOUT™ Grote haak	203 x 152 x 229	1	3	4932480702	4058546409876
④ PACKOUT™ Grote S haak	38 x 89 x 178	1	5	4932480703	4058546409883
⑤ PACKOUT™ Kleine rechte haak	102 x 89 x 102	1	5	4932480704	4058546409890
⑥ PACKOUT™ Kleine gebogen haak	178 x 89 x 76	1	5	4932480705	4058546409906
⑦ PACKOUT™ smalle haken rij	100 x 232 x 77	1	6	4932493384	4058546482558
⑧ PACKOUT™ enkele rechte haak	98 x 98 x 120	1	5	4932493383	4058546482541

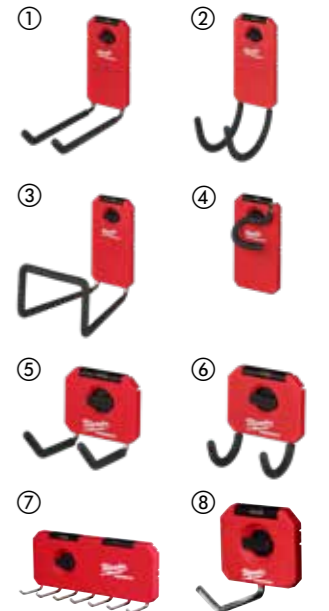

PACKOUT™ Houders

- Eenvoudige en snelle toegang tot alle gereedschappen en voorwerpen
- Uiterst veilige en eenvoudige montage met click & lock-mechanisme
- Pas uw winkel en werkplaats volledig aan uw behoeften aan
- Onderdeel van PACKOUT™ Shop Storage

Omschrijving	Afmetingen [Buitenkant] (h x b x l) (mm)	Aantal	Bestelhoeveelheid	Artikelnummer	EAN-code
① PACKOUT™ Bekerhouder	127 x 102 x 178	1	4	4932480706	4058546409913
② PACKOUT™ Papieren handdoekhouder	165 x 102 x 330	1	5	4932480707	4058546409920
③ PACKOUT™ Houder voor tangen	89 x 241 x 127	1	6	4932480710	4058546409951
④ PACKOUT™ Schroevendraaierhouder	90 x 236 x 90	1	6	4932480711	4058546409968
⑤ PACKOUT™ Kleine houder	254 x 241 x 89	1	5	4932480713	4058546409982
⑥ PACKOUT™ Riemclip rek	90 x 234 x 40	1	6	4932493377	4058546482480
⑦ PACKOUT™ Magnetisch rek	92 x 234 x 65	1	4	4932493378	4058546482497
⑧ PACKOUT™ Draadmand	172 x 252 x 190	1	4	4932493379	4058546482503



PACKOUT™ Accuhouders

- Organiseer je accu's
- Clip in accu's voor veilige opslag
- Eenvoudige en snelle toegang tot alle accu's
- Meest veilige en eenvoudige montage met click & lock mechanisme
- Pas uw winkel en werkplaats volledig aan uw behoeften aan
- Onderdeel van PACKOUT™ Shop Storage

Omschrijving	Afmetingen [Buitenkant] (h x b x l) (mm)	Aantal	Bestelhoeveelheid	Artikelnummer	EAN-code
① PACKOUT™ M12™ Accuhouder	66 x 102 x 330	1	6	4932480708	4058546409937
② PACKOUT™ M18™ Accuhouder	102 x 102 x 330	1	4	4932480709	4058546409944



PACKOUT™ Opslag met gemakkelijke toegang

- Eenvoudige en snelle toegang tot alle gereedschappen
- Meest veilige en eenvoudige montage met click & lock mechanisme
- Pas uw winkel of werkplaats volledig aan uw behoeften aan
- Onderdeel van PACKOUT™ Shop Storage

Omschrijving	Afmetingen [Buitenkant] (h x b x l) (mm)	Aantal	Bestelhoeveelheid	Artikelnummer	EAN-code
① PACKOUT™ Houder voor boormachines	254 x 241 x 356	1	2	4932480712	4058546409975
② PACKOUT™ Houder voor langer gereedschap	178 x 241 x 356	1	3	4932480714	4058546409999
③ PACKOUT™ Houder met enkele lange handgrepen	347 x 97 x 127	1	6	4932493382	4058546482534



PACKOUT™ Bakjes

- Bergt schroeven, rolmaten en andere kleine voorwerpen op
- Wordt geleverd met verwijderbare verdelers en binnenbakjes voor betere organisatie
- Hangt aan PACKOUT™ wandmontageplaten
- Past in PACKOUT™ Organisier (4932464082) & PACKOUT™ Compact Organisier (4932464083)
- Magnetische bakjes passen in PACKOUT™ Slim Organisier (4932471064) & PACKOUT™ Compact Slim Organisier (4932471065).
- Magnetische bakken kunnen ook aan metalen oppervlakken worden bevestigd dankzij de magnetische achterkant
- Vervaardigd uit stootvaste polymeren
- Onderdeel van PACKOUT™ Shop Storage

Omschrijving	Afmetingen [Buitenkant] (h x b x l) (mm)	Aantal	Bestelhoeveelheid	Artikelnummer	EAN-code
① PACKOUT™ 10x10 cm Bakjes (2 stuks)	46 x 102 x 102	2	6	4932480698	4058546409838
② PACKOUT™ 10x20 cm Bakjes (2 stuks)	46 x 203 x 102	2	6	4932480699	4058546409845
③ PACKOUT™ Magnetische bakjes 10x10 cm	10 x 10 x 45	1	6	4932493380	4058546482510
④ PACKOUT™ Magnetische bakjes 10x20 cm	10 x 20 x 45	1	6	4932493381	4058546482527



Compact schort met zakken

- Duurzame vinyl constructie
- Speciale vakken voor betere organisatie
- Houder voor boorbits brandt niet door
- Prikbestendige meszakken voor het opbergen van messen
- Speciale zak voor schijnwerper
- Magneten houden bits/doppen op hun plaats
- Duurzame vernikkelde messing oogjes
- D-ringen voor meer opbergruimte
- Peilgaten laten water weglopen



Omschrijving	Afmetingen [Buitenkant][h x b x l] (mm)	Aantal	Bestel- hoeveel- heid	Artikel- nummer	EAN-code
Compact schort met zakken	600 x 457 x 100	1	1	4932498652	4058546525217

Schort met zakken

- Duurzame vinyl constructie
- Speciale vakken voor betere organisatie
- Houder voor boorbits brandt niet door
- Prikbestendige meszakken voor het opbergen van messen
- Speciale zak voor schijnwerper
- Magneten houden bits/doppen op hun plaats
- Duurzame vernikkelde messing oogjes
- D-ringen voor meer opbergruimte
- Peilgaten laten water weglopen



Omschrijving	Afmetingen [Buitenkant][h x b x l] (mm)	Aantal	Bestel- hoeveel- heid	Artikel- nummer	EAN-code
Schort met zakken	600 x 640 x 100	1	1	4932498653	4058546525224

Ovalen tas met vakken binnenin

- 1680D ballistische materiaalconstructie
- 2 prikbestendige meszakken
- Slagvaste gegoten basis
- 14 vakken voor ultieme organisatie
- Peilgaten laten water weglopen
- 2 duurzame vernikkelde messing ogen
- 2 D-ringen voor meer opbergruimte
- Draagriem voor eenvoudig transport
- Opbergruimte ideaal voor elektrisch gereedschap, accessoires en handgereedschap



Omschrijving	Afmetingen [Buitenkant][h x b x l] (mm)	Aantal	Bestel- hoeveel- heid	Artikel- nummer	EAN-code
Ovalen tas met vakken binnenin	265 x 729 x 370	1	1	4932498654	4058546525231

Ovalen werktas/zak

- Constructie van 1680D ballistisch materiaal
- 2 doorsteekbestendige meszakken
- 24 zakken voor ultieme organisatie
- Peilgaten laten het water weglopen
- 2 duurzame vernikkelde messing ogen
- 2 D-ringen voor meer opbergruimte
- Draagriem voor eenvoudig transport
- Ideaal voor het opbergen van elektrisch gereedschap, accessoires en handgereedschap



Omschrijving	Afmetingen [Buitenkant][h x b x l] (mm)	Aantal	Bestel- hoeveel- heid	Artikel- nummer	EAN-code
Ovalen werktas/zak	265 x 729 x 370	1	1	4932498655	4058546525248

Textiel emmer/zak

- Draaibare karabijnhaak
- Draagvermogen 34 kg
- Duurzaam materiaal voor een lange levensduur
- Peilgaten laten water weglopen
- Versterkte ring houdt tas open



Omschrijving	Afmetingen [Buitenkant][h x b x l] (mm)	Aantal	Bestel- hoeveel- heid	Artikel- nummer	EAN-code
Textiel emmer/zak	370 x 300 x 300	1	1	4932498656	4058546525255

Textiel emmer/zak met zakken

- Draaibare karabijnhaak
- Draagvermogen 34 kg
- Duurzaam materiaal voor een lange levensduur
- Peilgaten laten water weglopen
- Versterkte ring houdt tas open



Omschrijving	Afmetingen [Buitenkant][h x b x l] (mm)	Aantal	Bestel- hoeveel- heid	Artikel- nummer	EAN-code
Textiel emmer/zak met zakken	370 x 300 x 300	1	1	4932498657	4058546525262

Ultimate Jobsite Rugzak

- Gebouwd met 1680D ballistisch materiaal en robuuste metalen ritsen voor een langere levensduur
- Door de harde, gevormde onderkant kan de rugzak staan en wordt binnendringen van vuil en water verminderd
- Verstelbare borstriem en bevestigingsriem
- Gewatteerd en ademend, draagbaar harnas verdeelt het gewicht gelijkmatig voor meer comfort op de werkplek
- 48 totale vakken inclusief 2 steekzakken voor bescherming van elektronica tegen schokken
- Rugzak biedt uitzonderlijke organisatie



Omschrijving	Afmetingen [Buitenkant][h x b x l] (mm)	Aantal	Bestelhoeveelheid	Artikelnummer	EAN-code
Ultimate Jobsite Rugzak	518 x 240 x 457	1	1	4932464833	4058546227784

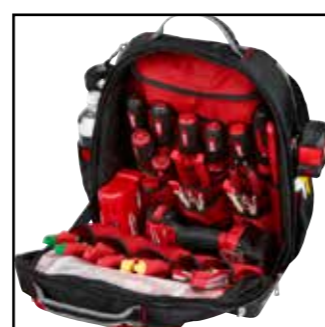

Jobsite rugzak

- Robuuste constructie - gemaakt van 1680D ballistisch nylon
- Dankzij de solide basis blijft de rugzak rechtop staan en is optimaal bestand tegen alle weersomstandigheden
- Gevoerde ademende banden – het ultieme comfort en ideaal voor gebruik op de bouwplaats
- Royale opbergruimte - in totaal 35 opbergvakken
- Openslaande voorzijde voor toegang en opslag van grotere artikelen. Zijvak handig voor waterfles
- Verticale toolwand maximaliseert opslagruimte en maakt bulkopslag mogelijk
- Laptopvak voor veilig opbergen van laptops of tablets
- Externe kettingen gemakkelijk aan clip op te bergen



Omschrijving	Afmetingen [Buitenkant][h x b x l] (mm)	Aantal	Bestelhoeveelheid	Artikelnummer	EAN-code
Jobsite Rugzak	594 x 363 x 203	1	1	4932500309	4058546616113



Tradesman Rugzak

- Duurzame constructie, gemaakt van 1680D ballistisch nylon
- Gevoerde riemen voor meer comfort en prestaties op de werkplek
- Laptopvak voor beveiligde opslag van laptops/tablets en persoonlijke goederen
- 18 organiserzakken voor verschillende opberg opties



Omschrijving	Afmetingen [Buitenkant][h x b x l] (mm)	Aantal	Bestelhoeveelheid	Artikelnummer	EAN-code
Tradesman Rugzak	520 x 360 x 210	1	1	4932464252	4058546221973

Low profile rugzak

- Gemaakt van 1680D ballistisch materiaal en robuuste metalen ritsen voor een lange levensduur
- Versterkte basis beschermt de rugzak tegen beschadiging in ruwe werkomstandigheden
- Verstelbare borstriem en bevestigingsriem
- Gewatteerd en ademend, draagbaar harnas verdeelt het gewicht gelijkmatig voor meer comfort op de werkplek
- 22 zakken inclusief een gevoerde elektronische sleeve voor ultieme organisatie



Omschrijving	Afmetingen [Buitenkant][h x b x l] (mm)	Aantal	Bestelhoeveelheid	Artikelnummer	EAN-code
Low Profile Rugzak	500 x 200 x 300	1	1	4932464834	4058546227791

Jobsite koeler

- Gebouwd met 1680D ballistisch materiaal en robuuste metalen ritsen voor meer duurzaamheid
- Specifiek ontworpen om duurzaam bestand te zijn tegen zware werkomstandigheden
- Koeler maakt gebruik van dubbele isolatie en lekvrije voering om ijs 24 uur lang koud te houden zonder lekken
- Met flesopener aan de buitenkant
- Gewatteerde schouderriem met metalen hardware voor ultieme duurzaamheid
- Tech pocket en droog opbergvak voor het bewaren van tablets en elektronische apparaten



Omschrijving	Afmetingen [Buitenkant][h x b x l] (mm)	Aantal	Bestelhoeveelheid	Artikelnummer	EAN-code
Jobsite Koeler	280 x 350 x 380	1	1	4932464835	4058546227807

Elektricienstas

- Robuuste constructie - gemaakt van 1680D ballistisch nylon
- Dubbel gestikt en 4x sterkere vastgeklonken naden
- Geïntegreerd handvat voor gemakkelijk transport, biedt tevens een gemakkelijk bevestigingspunt op bouwmaterialen
- Solide basis - laat de tas rechtop staan, zelfs wanneer deze volledig is gevuld
- Geïntegreerde riemlussen, ideaal om de tas aan uw gereedschapsriem te dragen
- Centraal geplaatste metalen D-ringen - laat de tas gelijkmatig aan de schouderband hangen
- Metalen rolmaatclip - klemt de rolmaat stevig vast



Omschrijving	Aantal	Bestelhoeveelheid	Artikelnummer	EAN-code
Elektricienstas	1	1	4932500308	4058546616106

Elektricienswerkgordel

- Robuuste constructie - gemaakt van 1680D ballistisch nylon
- Dubbel gestikt en 4x sterkere vastgeklonken naden
- Geïntegreerd handvat voor gemakkelijk transport, biedt tevens een gemakkelijk bevestigingspunt op algemene bouwmaterialen
- Gevoerde, ademende gordel - het ultieme comfort en ideaal voor gebruik op de bouwplaats
- Metalen toebehorenholster - met de mogelijkheid aantal holsters toe te voegen
- Metalen rolmaatclip - klemt de rolmaat stevig vast



Omschrijving	Aantal	Bestelhoeveelheid	Artikelnummer	EAN-code
Elektricienswerkgordel	1	1	4932500307	4058546616090

Aannemerswerkgordel

- Robuuste constructie - gemaakt van 1680D ballistisch nylon
- Dubbel gestikt en 4x sterkere vastgeklonken naden
- Gevoerde 4-punts harnas - optimale gewichtsverdeling voor dagelijks comfort
- Gevoerde, ademende gordel - het ultieme comfort en ideaal voor gebruik op de bouwplaats
- Geïntegreerd handvat voor gemakkelijk transport, biedt tevens een gemakkelijk bevestigingspunt voor bouwmaterialen
- Metalen toebehorenholster - met de mogelijkheid aantal holsters toe te voegen



Omschrijving	Aantal	Bestelhoeveelheid	Artikelnummer	EAN-code
Aannemerswerkgordel	1	1	4932500306	4058546616083

Gewatteerd harnas

- Verstelbare banden ontworpen voor alle gebruikers
- 1680D ballistische materiaalconstructie



Omschrijving	Aantal	Bestelhoeveelheid	Artikelnummer	EAN-code
Gewatteerd harnas	1	1	4932500128	4058546572921

Werkriem

- Metalen hardware en 1680D ballistisch nylon zorgen voor levenslange service
- Tot 152 mm dikke opvulling en een taille-maat tot 143 mm (53")



Omschrijving	Aantal	Bestelhoeveelheid	Artikelnummer	EAN-code
Werkriem	1	1	4932500127	4058546572914

HEAVY DUTY™ koffers

- Geleverd met vergendeklemmen

HD Box maat	Afmetingen [Buitenkant] (h x b x l) (mm)	Aantal	Bestelhoeveelheid	Artikelnummer	EAN-code
1	132 x 475 x 358	1	1	4932453385	4002395146376
2	475 x 358 x 192	1	1	4932383162	4002395349463
3	230 x 475 x 358	1	1	4932453386	4002395143634
HD box 2 - met FUEL™ logo	180 x 475 x 362	1	1	4932498753	4058546526221
HD Box 1 universeel. Geleverd met foam inlay in het deksel		1	1	4932459751	4058546029234
Reserveklemmen		2	1	4932373252	4002395347247
PACKOUT™ adapter HD box	117 x 500 x 386	1	1	4932464081	4058546220266



TOOLGUARD™ STALEN GEREEDSCHAPSWAGENS



PAS JE TOOLGUARD™
STALEN OPSLAGGLADES
AAN MET ONZE ONLINE
CONFIGURATOR VOOR
FOAM INLAYS

TOOLGUARD™ 30" / 78 cm stalen gereedschapswagen met 7 lades

- Laden met zachte sluiting van 45 kg
- Onderste lade belastbaar tot 90 kg
- Anti-kantelbeveiliging zorgt ervoor dat slechts 1 lade tegelijk kan worden geopend
- Elke lade is voorzien van een antislip inlegmat
- ABS verzonken werkblad met uitsparingen voor schroevendraaiers en extra vakken
- ABS-hoekbumpers voorkomen beschadigingen bij verplaatsing in de garage
- Met de magnetische stekkerdoos kunnen accu's direct op de wagen worden opgeladen
- Bord met haken en gereedschapshouders voor gemakkelijke toegang tot het meest gebruikte gereedschap
- Extra zijplanken voor flessen en sprays
- Organiser voor elektrisch gereedschap in de onderste lade
- 125 mm industriële zwenkwielen (2x vast, 2x zwenkbaar met rem)
- 800 kg totale gewichtscapaciteit
- Verkrijgbare kleuren: rood, grijs



Omschrijving	Afmetingen [Buitenkant][h x b x l] (mm)	Aantal	Bestelhoeveelheid	Artikelnummer	EAN-code
TOOLGUARD™ 30" / 78 cm stalen gereedschapswagen met 7 lades	1064 x 810 x 524	1	1	4932478849	4058546361310
TOOLGUARD SRC30-2 - 78 cm (30") Stalen gereedschapswagen - grijs RAL 7021	1064 x 810 x 524	1	1	4932500742	4058546620448

TOOLGUARD™ 30" / 78 cm stalen opbergkast met 4 lades

- Laden met zachte sluiting van 45 kg
- Anti-kantelbeveiliging zorgt ervoor dat slechts 1 lade tegelijk kan worden geopend
- Elke lade is voorzien van een antislip inlegmat.
- ABS hoekbumpers voorkomen beschadigingen bij verplaatsing in de garage
- Extra zijplanken voor flessen en sprays



Omschrijving	Afmetingen [Buitenkant][h x b x l] (mm)	Aantal	Bestelhoeveelheid	Artikelnummer	EAN-code
TOOLGUARD™ 30" / 78 cm stalen opbergkast met 4 lades	810 x 524 x 498	1	1	4932478850	4058546361327

TOOLGUARD™ 40" / 102 cm stalen gereedschapswagen

- Laden met zachte sluiting van 45 kg
- 90 kg belastbaar uitschuifbaar onderblad
- Ingebouwde opbergvakken
- 2 verwijderbare opbergbekers, die omgedraaid kunnen worden om een vlak oppervlak te creëren of volledig verwijderd kunnen worden voor het verticaal opbergen van lang gereedschap
- V-groeven om materiaal vast te houden bij het snijden of meten
- Opklapbare achterplank met 22 kg draagvermogen
- 2 verplaatsbare legplanken voor het opbergen van flessen, sprays en ander materiaal
- Rubberen hoekbumpers voorkomen beschadigingen bij het verplaatsen in de garage
- Met de magnetische stekkerdoos kunnen accu's direct op de wagen worden opgeladen
- 125 mm industriële zwenkwielen (2x vast, 2x zwenkbaar met rem)
- 315 kg totale gewichtscapaciteit



Omschrijving	Afmetingen [Buitenkant][h x b x l] (mm)	Aantal	Bestelhoeveelheid	Artikelnummer	EAN-code
TOOLGUARD™ 40" / 102 cm stalen gereedschapswagen	1016 x 561 x 991	1	1	4932478856	4058546361389

TOOLGUARD™ 46" / 117 cm stalen gereedschapswagen met 10 lades

- 45 kg belastbare soft-close lades
- Onderste lades zijn belastbaar tot 90 kg
- Elke lade is voorzien van een antislip inlegmat
- Rubberen hoekbumpers voorkomen beschadigingen bij het verplaatsen in de garage
- Met de magnetische stekkerdoos kunnen accu's direct op de wagen worden opgeladen
- Opklapbare zijplank voor flessen en sprays
- Geïntegreerde flesopener
- Organiser voor elektrisch gereedschap in de onderste lade
- 150 mm industriële zwenkwielen (2x vast, 2x zwenkbaar met rem)
- 1360 kg totale gewichtscapaciteit



Omschrijving	Afmetingen [Buitenkant][h x b x l] (mm)	Aantal	Bestelhoeveelheid	Artikelnummer	EAN-code
TOOLGUARD™ 46" / 117 cm stalen gereedschapswagen met 10 lades	1170 x 562 x 982	1	1	4932478852	4058546361341

TOOLGUARD™ 46" / 117 cm stalen opbergkast met 6 lades

- Laden met zachte sluiting van 45 kg
- Elke lade is voorzien van een antislip inlegmat
- Bovenste lade om te schrijven of een laptop te gebruiken
- Onafhankelijke vergrendelbare veiligheidslade om waardevolle voorwerpen veilig op te bergen
- Rubberen hoekbumpers voorkomen beschadigingen bij het verplaatsen in de garage
- Met de magnetische stekkerdoos kunnen accu's direct op de wagen worden opgeladen
- Achterwand met haken voor een gemakkelijke toegang tot het meest gebruikte gereedschap



Omschrijving	Afmetingen [Buitenkant][h x b x l] (mm)	Aantal	Bestelhoeveelheid	Artikelnummer	EAN-code
TOOLGUARD™ 46" / 117 cm stalen opbergkast met 6 lades	1170 x 562 x 644	1	1	4932478854	4058546361365

PVC werkoppervlak voor 46" stalen gereedschapswagen

- PVC werkblad voor de 46" / 117 cm stalen gereedschapswagen
- Maakt productief en veilig werken mogelijk bovenop de 46" stalen gereedschapswagen
- Voorkomt dat voorwerpen van het oppervlak rollen of vallen
- Eenvoudige installatie met twee plakstrips (meegeleverd)



Omschrijving	Aantal	Bestelhoeveelheid	Artikelnummer	EAN-code
PVC werkoppervlak 46"	1	1	4932492547	4058546419141

TOOLGUARD™ 27"/69 cm stalen gereedschapswagen

- Laden belasting nominaal 35 kg
- Onderste lade belastbaar tot 70 kg
- Anti-kantelbeveiliging laat slechts 1 lade tegelijk open
- Elke lade is voorzien van een antislipmat
- Ingebouwd ABS werkblad met schroefgaten en extra vakken
- Aan beide kanten een peg board voor haken en gereedschapshouders
- Afneembare zijplanken voor flessen en blikjes
- Metalen verdeler in de onderste lade voor extra organisatie
- 125 mm industriële wielen met zacht oppervlak voor soepel rollen (2x vast, 2x zwenkbaar met 1x rem)
- Klaar voor onmiddellijk gebruik - kast wordt geleverd met gemonteerde wielen
- 625 kg totale gewichtscapaciteit
- Verkrijgbare kleuren: rood, grijs



Omschrijving	Afmetingen [Buitenkant][h x b x l] (mm)	Aantal	Bestelhoeveelheid	Artikelnummer	EAN-code
TOOLGUARD™ 27"/69 cm stalen gereedschapswagen	971 x 741 x 520	1	1	4932498252	4058546521219
TOOLGUARD SRC27-2 - 27"/69 cm stalen gereedschapswagen - grijs RAL7021	971 x 741 x 520	1	1	4932500740	4058546620424

Blik/fleshouder

NIEUW

- Houdt spuitbussen of flessen vast
- Compatibel met de TOOLGUARD™ 27"/69 cm stalen gereedschapswagen
- Verkrijgbare kleuren: rood, grijs



Omschrijving	Aantal	Bestelhoeveelheid	Artikelnummer	EAN-code
Blik/fleshouder	1	1	4932498955	4058546528249
Blik/fleshouder voor stalen gereedschapswagen grijs	1	1	4932501311	4058546640279

Papieren handdoekhouder

NIEUW

- Rolhouder voor papieren handdoeken tot 30 cm breed en 26 cm diameter
- Compatibel met TOOLGUARD™ planken van stalen gereedschapswagen 4932498252, 4932500740, 4932478849 en 4932478851



Omschrijving	Aantal	Bestelhoeveelheid	Artikelnummer	EAN-code
Papieren handdoekhouder	1	1	4932498956	4058546528256

Enkelvoudige stalen haak

NIEUW

- Universele metalen enkelvoudige haak
- Compatibel met TOOLGUARD™ planken



Omschrijving	Aantal	Bestelhoeveelheid	Artikelnummer	EAN-code
Enkelvoudige stalen haak	12	1	4932498957	4058546528263

Dubbele stalen haak

- Universele metalen dubbele haak
- Compatibel met TOOLGUARD™ planken

Omschrijving	Aantal	Bestelhoeveelheid	Artikelnummer	EAN-code
Dubbele stalen haak	12	1	4932498958	4058546528270



Magnetische stekkerdoos

- Contactdoosstrip met 3x aansluitingen voor EU- of UK-stekker en 2x USB-A-aansluitingen (UK-versie 3x USB-A)
- Magnetische houder waarmee het magnetische krachtcentrum op elk metalen oppervlak kan worden geplaatst
- Verkrijgbare kleuren: rood, grijs

Omschrijving	Aantal	Bestelhoeveelheid	Artikelnummer	EAN-code
Magnetische stekkerdoos	1	1	4932498959	4058546528287
Magnetische stekkerdoos voor TOOLGUARD serie grijs	1	1	4932501310	4058546640262



TOOLGUARD™ Gevulde 30" / 78 cm 7-lades stalen gereedschapswagen - Premium uitvoering (246-delig)

- Lades met softclose van 45 kg en onderste lade van 90 kg
- Anti-kantelbeveiliging zorgt ervoor dat er maar één lade tegelijk open is
- 125 mm industriële wielen (2x vast, 2x zwenkbaar met rem)
- 5 lades gevuld met essentieel gereedschap voor auto-onderhoud, netjes geplaatst in schuimrubberen inzetstukken voor optimale organisatie
- M18FIW2F12 slagmoersleutel: Vermogensefficiëntie onder belasting - uitstekend koppel van 339 Nm in een uiterst compact ontwerp - totale lengte van slechts 124 mm voor toegang tot krappe ruimtes
- 2x M18™ Chemisch bestendige 5,0 AH accu inbegrepen: Nieuw behuizingsmateriaal biedt meer bescherming tegen oliën, oplosmiddelen en vetten
- M12™ - M18™ snellader: Laadt alle M18™, M14™ en M12™ REDLITHIUM™ accu's op
- Verkrijgbare kleuren: rood, grijs

Omschrijving	Aantal	Bestelhoeveelheid	Artikelnummer	EAN-code
TOOLGUARD™ 30" / 78 cm stalen gereedschapswagen met 7 lades - Premium versie (246-delig)	246	1	4932493817	4058546509774
TOOLGUARD Gevulde 30" / 78 cm 7-laags stalen gereedschapswagen grijs premium versie (246-delig)			4932500743	4058546620455

119-delige 1/4", 3/8", 1/2" Ratel & dopsleutelset (4932498518), 27-delige MAXBITE Metric Combisleutelset (4932493247), 4-delige Tangenset (4932493631), 15-delige MAXBITE Metrische ratel Combisleutelset (4932479828), 10-delige Dopsleutelset (4932493629), 23-delige Trilobeschroevendraaier-foam inlay (4932479830), 3-delige borgveertangen foam inlay (4932493632), 2-delige Foam inlay bankhamer fiberglas 500g en terugslagvrije hamer 790g (4932493253), 3-delige Snij- en meetset foam inlay (4932493252), 32-delige 1/2" Shockwave foam inlay 1 (4932493392), M18FIW2F12-0 1/2" compacte slagmoersleutel met frictiering (4933498058), 2x M18™ Chemisch bestendige 5,0 AH accu (4932479265), M12™ - M18™ Snellader (4932451079), Veiligheidsbril transparant (4932478763), 3 stuks herbruikbare oordopjes met koord (4932471904), TOOLGUARD™ 30" / 78 CM Stalen gereedschapswagen met 7 lades (4932478849)



TOOLGUARD™ Gevulde 30" / 78 cm 7-lades stalen gereedschapswagen - EU standaard uitvoering (206-delig)

- Lades met softclose van 45 kg en onderste lade van 90 kg
- Anti-kantelbeveiliging zorgt ervoor dat er maar één lade tegelijk open is
- 125 mm industriële wielen (2x vast, 2x zwenkbaar met rem)
- 5 lades gevuld met essentieel gereedschap voor auto-onderhoud, netjes geplaatst in foam inlays voor optimale organisatie
- Verkrijgbare kleuren: rood, grijs

Omschrijving	Aantal	Bestelhoeveelheid	Artikelnummer	EAN-code
TOOLGUARD™ Gevulde 30" / 78 cm 7-laags stalen opbergkast - standaard uitvoering (206-delig)	206	1	4932498185	4058546520540
TOOLGUARD Gevulde 30" / 78 cm 7-laags stalen gereedschapswagen grijs standaard versie (206-delig)			4932500744	4058546620462

119-delige foam inlay 1/4", 3/8", 1/2" Ratel en doppen (4932498518), Foam inlay ring-steeksleutelset MAXBITE™ 6 mm-36 mm (27-delig) (4932493247), Foam inlay tangenset (4-delig) (4932493631), Foam Inlay Ringratel-steeksleutel set MAXBITE™ (15-delig) (4932479828), Foam inlay steeksleutelset (10-delig) (4932493629), Foam Inlay Tri-Lobe Schroevendraaierset (23-delig) (4932479830), Foam inlay borgveertangenset (3-delig) (4932493632), Foam inlay bankhamer fiberglas 500g en terugslagvrije hamer 790g (2-delig) (4932493253), Foam inlay snij- en meetset (3-delig) (4932493252), SRC30-1 - 78 cm (30") Stalen gereedschapswagen (4932478849)



TOOLGUARD™ Gevulde 27"/69 cm stalen gereedschapswagen - universele tools (131-delig)

- 3 van de 7 lades gevuld met essentieel gereedschap, netjes geplaatst in foam inlays voor de beste organisatie
- Laden van 35 kg en onderste lade van 70 kg
- Anti-kantelbeveiliging zorgt ervoor dat er maar één lade tegelijk open is
- 125 mm industriële wielen (2x vast, 2x zwenk, 1x rem)
- Ratels met 90 tanden en een zwenkbereik van 4° voor krappe werkrumtes
- Combinatiesleutels met MAX BITE™ open-end grip vermindert afronden en strippen
- Schroevendraaiers met comfortabele Tri-Lobe handgreep geoptimaliseerd voor maximaal gebruikscomfort en toepassingen met hoog koppel
- Verkrijgbare maten: rood, grijs

Omschrijving	Aantal	Bestelhoeveelheid	Artikelnummer	EAN-code
TOOLGUARD™ Gevulde 27"/69 cm stalen gereedschapswagen - universele tools (131-delig)	131	1	4932499182	4058546563462
TOOLGUARD™ Gevulde 27" / 69 cm stalen gereedschapswagen grijs - Universele gereedschappen (131-delig)			4932500741	4058546624552

Foam Inlay doppenset 1/4" FOUR FLAT™ (28-delig) (4932479824), Foam Inlay doppenset 3/8" FOUR FLAT™ (32-delig) (4932479825), Foam Inlay doppenset 1/2" FOUR FLAT™ (28-delig) (4932479826), Foam Inlay ring-steeksleutelset MAXBITE™ (15-delig) (4932479827), Foam Inlay Schroevendraaier TX Set 2 (6 delig) (4932492392), Foam Inlay Schroevendraaier SL & PH Set (7 delig) (4932492394), Foam inlay met diverse Handgereedschap (15-delig) (4932493257)



TOOLGUARD™ gevulde 27/69 cm stalen gereedschapswagen - automotive set (337-delig)

NIEUW

- Duurzame opslagoplossing met laden met een draagvermogen van 35 kg en een onderste lade met een draagvermogen van 70 kg, industriële zwenkwielen van 125 mm (2x vast, 2x zwenkbaar, 1x met rem) en kantelbeveiliging waardoor slechts één lade tegelijk kan worden geopend
- Selectie van handgereedschap en accessoires met 337 hoogwaardige gereedschappen, netjes geplaatst in foam inlays voor een optimale organisatie – Volledig uitgerust. Ratels met 90 tanden en een zwenkhoeck van 4° voor krappe ruimtes, combinatiesleutels met MAX BITE™-open uiteinde die afronding en strippen tegengaan, en schroevendraaiers met comfortabele Tri-Lobe-handgreep, geoptimaliseerd voor maximaal gebruikskomfort en toepassingen met een hoog koppel
- Hoogwaardig foam dat gemakkelijk te reinigen, water- en oliebestendig en zeer licht van gewicht is, maar toch een hoge duurzaamheid biedt
- Verkrijgbare kleuren: rood, grijs



Omschrijving	Aantal	Bestelhoeveelheid	Artikelnummer	EAN-code
TOOLGUARD™ gevulde 27/69 cm stalen gereedschapswagen rood - automotive set (337-delig)	337	1	4932500754	4058546620561
TOOLGUARD™ gevulde 27/69 cm stalen gereedschapswagen grijs - automotive set (337-delig)			4932500746	4058546620486
4932498252 TOOLGUARD SRC27-1 27/69 cm stalen gereedschapswagen, 4932500755 Foam inlay schroevendraaiers en koevoeten (38-delig), 4932500756 Foam inlay ratel en doppen set 1/4" en 3/8" (153 delig), 4932500757 Foam inlay ratel en slagdoppenset 1/2" (60-delig), 4932500758 Foam inlay combi steeksleutelset (36 delig), 4932500759 Foam inlay steeksleutels, lampen, snij- en meetgereedschap (36 delig), 4932500760 Foam inlay tangen en hamerset (14-delig)				

TOOLGUARD™ gevulde 30/78 cm stalen gereedschapswagen - automotive set (337-delig)

NIEUW

- Duurzame opslagoplossing met laden met een draagvermogen van 45 kg en een onderste lade met een draagvermogen van 90 kg, industriële zwenkwielen van 125 mm (2x vast, 2x zwenkbaar met remmen) en kantelbeveiliging waardoor slechts één lade tegelijk kan worden geopend
- Selectie van handgereedschap en accessoires met 337 hoogwaardige gereedschappen, netjes geplaatst in foam inlay voor een optimale organisatie – Volledig uitgerust. Ratels met 90 tanden en een zwenkhoeck van 4° voor krappe ruimtes, combinatiesleutels met MAX BITE™-open uiteinde die afronding en strippen tegengaan, en schroevendraaiers met comfortabele Tri-Lobe-handgreep, geoptimaliseerd voor maximaal gebruikskomfort en toepassingen met een hoog koppel
- Hoogwaardig schuim dat gemakkelijk te reinigen, water- en oliebestendig en zeer licht van gewicht is, maar toch een hoge duurzaamheid biedt
- Verkrijgbare kleuren: rood, grijs



Omschrijving	Aantal	Bestelhoeveelheid	Artikelnummer	EAN-code
TOOLGUARD™ gevulde 30/78 cm stalen gereedschapswagen rood - automotive set (337-delig)	337	1	4932500753	4058546620554
TOOLGUARD™ gevulde 30/78 cm stalen gereedschapswagen grijs - automotive set (337-delig)			4932500745	4058546620479
4932478849 TOOLGUARD SRC30-1 - 78 cm (30") Stalen gereedschapswagen, 4932500755 Foam inlay schroevendraaiers en koevoeten (38-delig), 4932500756 Foam inlay ratel en doppen set 1/4" en 3/8" (153 delig), 4932500757 Foam inlay ratel en slagdoppenset 1/2" (60-delig), 4932500758 Foam inlay combi steeksleutelset (36 delig), 4932500759 Foam inlay steeksleutels, lampen, snij- en meetgereedschap (36 delig), 4932500760 Foam inlay tangen en hamerset (14-delig)				

Master foam inlay sets universeel/algemeen (170-delig)

- Ideale mix van innovatieve handgereedschappen voor onderhoud en reparatie, georganiseerd in premium foam inlay
- Ratels met 90 tanden en een zwenkbereik van 4° voor krappe werkrumtes
- Combinatiesleutels met MAX BITE™ open-end grip vermindert afronden en strippen
- Schroevendraaiers met comfortabele Tri-Lobe handgreep geoptimaliseerd voor maximaal gebruikskomfort en toepassingen met hoog koppel
- Eersteklas schuimrubber voor langere duurzaamheid, lasergesneden maten voor eenvoudige en snelle identificatie van de maat en rode achtergrond voor snelle identificatie van ontbrekende gereedschappen



Omschrijving	Aantal	Bestelhoeveelheid	Artikelnummer	EAN-code
Master foam inlay sets universeel/algemeen (170-delig)				
Foam Inlay doppen set 1/4" FOUR FLAT™ (28-delig) (4932479824), Foam Inlay doppen set 1/2" FOUR FLAT™ (28-delig) (4932479826), Foam Inlay ring-steeksleutelset MAXBITE™ (15-delig) (4932479827), Foam Inlay Tri-Lobe schroevendraaiers set (23-delig) (4932479830), Torxsleutel set vouwbaar (8-delig) (4932480979), Inbussleutel set kort (9-delig) (4932492399), SHOCKWAVE Bit Set PACKOUT Ready Box (4932492004), THUNDERWEB PACKOUT Ready Box Set HSS-G Metaalboren (19-delig) (4932493869)	170	1	4932499473	4058546566371

Master foam inlay sets Automotive/Transportation (172-delig)

- Ideale mix van innovatief handgereedschap voor auto-onderhoud en -reparatie, georganiseerd in premium foam inlay
- Ratels met 90 tanden en een zwenkbereik van 4° voor krappe werkrumtes
- Combinatiesleutels met MAX BITE™ open-end grip vermindert afronden en strippen
- T-sleutel met 180° duurzame draaibare fitting voor de beste toegang in moeilijk bereikbare hoeken
- Schroevendraaiers met comfortabele Tri-Lobe handgreep geoptimaliseerd voor maximaal gebruikskomfort en toepassingen met hoog koppel
- Eersteklas schuimrubber voor langere duurzaamheid, lasergesneden maten voor eenvoudige en snelle identificatie van de maat en rode achtergrond voor snelle identificatie van ontbrekende gereedschappen



Omschrijving	Aantal	Bestelhoeveelheid	Artikelnummer	EAN-code
Master foam inlay sets Automotive/Transportation (172-delig)				
Foam Inlay doppen set 1/4" FOUR FLAT™ (28-delig) (4932479824), Foam Inlay doppen set 1/2" FOUR FLAT™ (28-delig) (4932479826), Foam Inlay ring-steeksleutelset MAXBITE™ (15-delig) (4932479827), Foam Inlay T-dopsleutels met cardagewicht (8-delig) (4932499113), Foam Inlay Tri-Lobe schroevendraaiers set (23-delig) (4932479830), Foam inlay tangenset: (3-delig) (4932493256), Foam inlay borgveertangenset (3-delig) (4932493632), Foam inlay hamers: bankhamer fiberglas 500g en terugslagvrije hamer 790g (2-delig) (4932493253), SHOCKWAVE 1/2 Slagmoer Doppenset met sleeve 17/19/21 mm (4932493370), SHOCKWAVE Bit Set PACKOUT Ready Box (4932492004), THUNDERWEB PACKOUT Ready Box Set (19-delig) (4932493869)	172	1	4932499474	4058546566388

Master foam inlay sets Industrie (244-delig)

- Ideale mix van innovatief handgereedschap voor industrieel onderhoud en reparatie, georganiseerd in premium foam inlay
- Ratels met 90 tanden in 1/4", 3/8" en 1/2" maten, met 4° boogverdraaiing voor krappe werkrumtes
- Combinatiesleutels met MAX BITE™ open-end grip vermindert afronden en strippen
- Schroevendraaiers met comfortabele Tri-Lobe handgreep geoptimaliseerd voor maximaal gebruikskomfort en toepassingen met hoog koppel
- Eersteklas schuimrubber voor langere duurzaamheid, lasergesneden maten voor eenvoudige en snelle identificatie van de maat en rode achtergrond voor snelle identificatie van ontbrekende gereedschappen



Omschrijving	Aantal	Bestelhoeveelheid	Artikelnummer	EAN-code
Master foam inlay sets Industrie (244-delig)				
Foam inlay Ratel en dopsleutelset 1/4", 3/8", 1/2" (4932498518), Foam Inlay ring-steeksleutelset MAXBITE™ (15-delig) (4932479827), Foam inlay steeksleutelset (10-delig) (4932493629), Foam Inlay Tri-Lobe schroevendraaiers set (23-delig) (4932479830), Foam inlay met diverse Handgereedschap (15-delig) (4932493257), Foam inlay borgveertangenset (3-delig) (4932493632), SHOCKWAVE Bit Set PACKOUT Ready Box (4932492004), THUNDERWEB PACKOUT Ready Box Set (19-delig) (4932493869)	244	1	4932499475	4058546566395

MAX BITE™ combinatiesleutelsets Foam inlays

- MAX BITE™ open-end grip vermindert afronden en strippen.
- Afgerond i-beam handvat voor comfortabele grip.
- 15° offset box voor betere toegankelijkheid.
- Chroom gelegeerd staal, verchromd.

Omschrijving	Afmetingen [Buitenkant]h x b x l (mm)	Aantal	Bestelhoeveelheid	Artikelnummer	EAN-code
① 27-delige foam inlay MAX BITE™ metrische combinatiesleutelset	45 x 536 x 417	27	1	4932493247	4058546481186
6mm, 7mm, 8mm, 9mm, 10mm, 11mm, 12mm, 13mm, 14mm, 15mm, 16mm, 17mm, 18mm, 19mm, 20mm, 21mm, 22mm, 23mm, 24mm, 25mm, 26mm, 27mm, 28mm, 30mm, 32mm, 36mm.					
Lege foam inlay ringsteeksleutelset MAXBITE™ (27-delig)	45 x 536 x 417	1	1	4932493676	4058546508364
② Foam Inlay ringratelsteeksleutelset MAXBITE 6 mm-32 mm (22-delig)	45 x 536 x 417	22	1	4932493248	4058546481193
6mm, 7mm, 8mm, 9mm, 10mm, 11mm, 12mm, 13mm, 14mm, 15mm, 16mm, 17mm, 18mm, 19mm, 20mm, 21mm, 22mm, 24mm, 25mm, 27mm, 30mm, 32mm.					
Lege Foam Inlay ringratelsteeksleutelset MAXBITE™ (22-delig)	45 x 536 x 417	1	1	4932493677	4058546508371



Foam Inlay Ringratelsteeksleutel Flex set MAXBITE™

- 180° draaibare kop voor betere toegang tot krappe ruimtes
- MAX BITE™ greep met open uiteinde vermindert afronding en strippen
- 144 ratelende tandstanden met 2,5° boogverdraaiing voor bereikbaarheid in krappe ruimtes
- Duurzame dubbelgestapelde palen voor een langere levensduur van de ratel
- Afgeronde I-beam-handgreep voor comfortabele grip

Omschrijving	Afmetingen [Buitenkant]h x b x l (mm)	Aantal	Bestelhoeveelheid	Artikelnummer	EAN-code
Foam Inlay Ringratelsteeksleutel Flex set MAXBITE™	45 x 178.5 x 417	15	1	4932479829	4058546376239
8, 9, 10, 11, 12, 13, 14, 15, 16, 17, 18, 19, 20, 21, 22 mm					
Lege Foam Inlay voor 15 delige Ringratelsteeksleutel Flex set MAXBITE™	45 x 178.5 x 417	1	1	4932493667	4058546513610



Foam Inlay Ringsteeksleutel set MAXBITE™

- MAX BITE™ open-einde-greep vermindert het afronden en strippen
- Afgeronde I-beam-handgreep voor een comfortabele grip
- 15° offset box voor een betere toegankelijkheid
- Verchromd gelegeerd staal

Omschrijving	Afmetingen [Buitenkant]h x b x l (mm)	Aantal	Bestelhoeveelheid	Artikelnummer	EAN-code
Foam Inlay Ringsteeksleutel set MAXBITE™	45 x 178.5 x 417	15	1	4932479827	4058546376215
8, 9, 10, 11, 12, 13, 14, 15, 16, 17, 18, 19, 20, 21, 22 mm					
Lege Foam Inlay voor 15 delige Ringsteeksleutel set MAXBITE™	45 x 178.5 x 417	1	1	4932493665	4058546485368



Foam Inlay Ringratelsteeksleutel set MAXBITE™

- 144 ratelende tandstanden met 2,5° boogverdraaiing voor bereikbaarheid in krappe ruimtes
- Duurzame dubbelgestapelde palen voor een langere levensduur van de ratel
- MAX BITE™ greep met open uiteinde vermindert afronding en strippen
- Afgeronde I-beam-handgreep voor comfortabele grip

Omschrijving	Afmetingen [Buitenkant]h x b x l (mm)	Aantal	Bestelhoeveelheid	Artikelnummer	EAN-code
Foam Inlay Ringratelsteeksleutel set MAXBITE™	45 x 178.5 x 417	15	1	4932479828	4058546376222
8, 9, 10, 11, 12, 13, 14, 15, 16, 17, 18, 19, 20, 21, 22 mm					
Lege Foam Inlay voor 15-delige Ringratelsteeksleutel set MAXBITE™	45 x 178.5 x 417	1	1	4932493666	4058546513603



Foam inlay steeksleutelset

- Slanke kopafmetingen voor toegang tot krappe ruimtes
- Afgeronde I-beam handgreep voor comfortabel aandraaimoment
- Met inkt gevulde maatlabels voor eenvoudige en snelle maatidentificatie
- Chromafwerking voor corrosie- en roestbestendigheid
- Sets worden geleverd in een duurzame foam

Omschrijving	Afmetingen [Buitenkant]h x b x l (mm)	Aantal	Bestelhoeveelheid	Artikelnummer	EAN-code
① Foam inlay steeksleutelset (10-delig)	45 x 178.5 x 417	10	1	4932493629	4058546485009
6x7, 8x9, 10x11, 12x13, 14x15, 16x17, 18x19, 20x22, 21x23, 24x27 mm					
② Foam inlay steeksleutelset (4-delig)	45 x 178.5 x 417	4	1	4932493630	4058546485016
24x26, 25x28, 27x29, 30x32 mm					

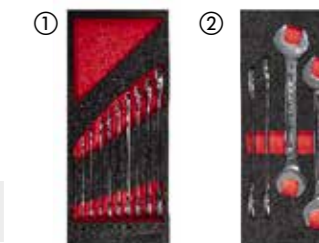

Foam inlay ringsleutelset open (6-delig)

- Geoptimaliseerde kopgeometrie voor stevige grip op bevestigingsmiddelen om afronding van moeren te verminderen
- I-beam handvat voor meer comfort tijdens het toepassen van een hoog koppel
- Met inkt gevulde maatlabels voor eenvoudige en snelle maatidentificatie
- 15° schuine koppen voor betere toegang
- Set is netjes opgeborgen in een duurzame foam inlay

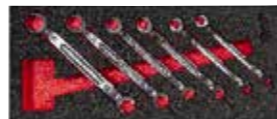

Omschrijving	Afmetingen [Buitenkant] (h x b x l) (mm)	Aantal	Bestelhoeveelheid	Artikelnummer	EAN-code
Foam inlay ringsleutelset open (6-delig)	45 x 178.5 x 417	6	1	4932493628	4058546484996
	8x10, 10x11, 12x14, 13x14, 17x19, 19x22 mm				

Foam inlay dubbele ringsleutelset (9-delig)

- 75° offset handgreep voor betere toegang in krappe ruimtes
- Afgeronde I-beam handgreep voor comfortabel aandraaimoment
- Met inkt gevulde maatlabels voor eenvoudige en snelle maatidentificatie
- Chromafwerking voor corrosie- en roestbestendigheid
- Eersteklas foam inlay voor langere duurzaamheid, lasergesneden maten voor eenvoudige en snelle identificatie van de maat en rode achtergrond voor snelle identificatie van ontbrekende gereedschappen



Omschrijving	Afmetingen [Buitenkant] (h x b x l) (mm)	Aantal	Bestelhoeveelheid	Artikelnummer	EAN-code
Foam inlay dubbele ringsleutelset (9-delig)	45 x 178.5 x 417	9	1	4932499086	4058546529550
Vervangende foam inlay voor dubbele ringsleutelset	45 x 178.5 x 417	1	1	4932499087	4058546529567

Foam Inlay verstelbare moersleutelset

- Precisie-instelschroef met nauwkeurige schroefdraad. De bek trekt niet terug tijdens het gebruik
- Verchromde beplating voor de beste roestbescherming in zijn klasse en verhoogde duurzaamheid
- Ergonomisch afgerond handvatontwerp voor een comfortabele pasvorm in de hand en minder drukpunten op de handpalm
- Slanke kop voor het bereiken van krappe ruimtes
- Parallele bekken glijden niet uit en beschadigen geen afwerkingsoppervlakken
- Permanent gelaserde inch- en mm markeringen voor nauwkeurige afstelling
- Lanyard gat



Omschrijving	Afmetingen [Buitenkant] (h x b x l) (mm)	Aantal	Bestelhoeveelheid	Artikelnummer	EAN-code
Foam Inlay verstelbare moersleutelset	45 x 178.5 x 417	3	1	4932492397	4058546417642
	150mm, 200mm, 250mm				
Lege Foam Inlay verstelbare moersleutelset (3 delig)	45 x 178.5 x 417	1	1	4932493674	4058546508340



Foam inlay 1/4", 3/8" & 1/2" Ratel en dopsleutelset

- 90 tanden ontwerp met 4° boogzwaai voor krappe werkrumtes
- FOUR FLAT™ platte zijdes
- Volledig metalen ontwerp voor maximale duurzaamheid
- Eersteklas foam inlay voor langere duurzaamheid, lasergesneden maten voor eenvoudige en snelle identificatie van de maat en rode achtergrond voor snelle identificatie van ontbrekende gereedschappen



Omschrijving	Afmetingen [Buitenkant] (h x b x l) (mm)	Aantal	Bestelhoeveelheid	Artikelnummer	EAN-code
Foam inlay Ratel en dopsleutelset 1/4", 3/8", 1/2"	45 x 536 x 417	119	1	4932498518	4058546523879
Vervangende, lege foam inlay 1/4", 3/8", 1/2" ratel en dopsleutelset	45 x 536 x 417	1	1	4932498740	4058546526092

Foam Inlay doppenset 1/4"

- 90-tands ontwerp met 4° boog voor nauwe werkrumten
- FOUR FLAT™ zijdkanten voorkomt "wegrollen"
- Volledig metalen ontwerp voor maximale duurzaamheid



Omschrijving	Afmetingen [Buitenkant] (h x b x l) (mm)	Aantal	Bestelhoeveelheid	Artikelnummer	EAN-code
Foam Inlay doppenset 1/4"	45 x 178.5 x 417	28	1	4932479824	4058546376185
	Standaard doppen: 5 mm, 5.5 mm, 6 mm, 7 mm, 8 mm, 9 mm, 10 mm, 11 mm, 12 mm, 13 mm, 14 mm, 15 mm / lange doppen: 5 mm, 5.5 mm, 6 mm, 7 mm, 8 mm, 9 mm, 10 mm, 11 mm, 12 mm, 13 mm, 14 mm, 15 mm / 76 mm verlenging, 152 mm verlenging, universele koppeling				
Lege Foam Inlay doppenset 1/4" Metrisch (28-delig)	45 x 178.5 x 417	1	1	4932493662	4058546485337



Foam inlay 1/4" doppenset (76-delig)

- 90 tanden ontwerp met 4° boogzwaai voor krappe werkrumtes
- FOUR FLAT™ zijdes voorkomt wegrollen
- Volledig metalen ontwerp voor maximale duurzaamheid
- Eersteklas foam inlay voor langere duurzaamheid, lasergesneden maten voor eenvoudige en snelle identificatie van de maat en rode achtergrond voor snelle identificatie van ontbrekende gereedschappen



Omschrijving	Afmetingen [Buitenkant] (h x b x l) (mm)	Aantal	Bestelhoeveelheid	Artikelnummer	EAN-code	
Foam inlay doppen 1/4" FOUR FLAT en bitset (76-delig)						
	Ratel / Standaard doppen: 4 mm, 4.5 mm, 5 mm, 5.5 mm, 6 mm, 7 mm, 8 mm, 9 mm, 10 mm, 11 mm, 12 mm, 13 mm / lange doppen: 4 mm, 4.5 mm, 5 mm, 5.5 mm, 6 mm, 7 mm, 8 mm, 9 mm, 10 mm, 11 mm, 12 mm, 13 mm / Torx bit doppen: T8, T10, T15, T20, T25, T27, T30, T40 / Hex Inbus: 2 mm, 2.5 mm, 3 mm, 4 mm, 5 mm, 6 mm / Bithouder / Adapter voor universele verbinding / Handgreep / Verlengstuk van 38 mm / Verlengstuk van 76 mm / 32 stuks SHOCKWAVE™ slagvaste gereedschapsset	45 x 178.5 x 417	76	1	4932499293	4058546564575
Vervangende foam inlay voor 1/4" doppen en bitset		45 x 178.5 x 417	1	1	4932499294	4058546564582

Foam Inlay doppenset 3/8"

- 90-tands ontwerp met 4° boog voor nauwe werkruimten
- FOUR FLAT™ zijanten voorkomt "wegrollen"
- Volledig metalen ontwerp voor maximale duurzaamheid



Omschrijving	Afmetingen [Buitenkant][h x b x l] (mm)	Aantal	Bestelhoeveelheid	Artikelnummer	EAN-code
Foam Inlay doppenset 3/8"	45 x 178.5 x 417	32	1	4932479825	4058546376192
Standaard doppen: 6 mm, 7 mm, 8 mm, 9 mm, 10 mm, 11 mm, 12 mm, 13 mm, 14 mm, 15 mm, 16 mm, 17 mm, 18 mm, 19 mm / Diepe doppen: 6 mm, 7 mm, 8 mm, 9 mm, 10 mm, 11 mm, 12 mm, 13 mm, 14 mm, 15 mm, 16 mm, 17 mm, 18 mm, 19 mm / 76 mm verlenging, 152 mm verlenging / Universele verbinding					
Lege Foam Inlay doppenset 3/8" Metrisch (32-delig)	45 x 178.5 x 417	1	1	4932493663	4058546485344

Foam Inlay doppenset 1/2"

- 90-tands ontwerp met 4° boog voor nauwe werkruimten
- FOUR FLAT™ zijanten voorkomt "wegrollen"
- Volledig metalen ontwerp voor maximale duurzaamheid



Omschrijving	Afmetingen [Buitenkant][h x b x l] (mm)	Aantal	Bestelhoeveelheid	Artikelnummer	EAN-code
Foam Inlay doppenset 1/2"	45 x 178.5 x 417	28	1	4932479826	4058546376208
Standard sockets: 10 mm, 11 mm, 12 mm, 13 mm, 14 mm, 15 mm, 16 mm, 17 mm, 18 mm, 19 mm, 20 mm, 21 mm, 22 mm, 23 mm, 24 mm / Deep well sockets: 10 mm, 11 mm, 12 mm, 13 mm, 14 mm, 15 mm, 16 mm, 17 mm, 18 mm, 19 mm / 76 mm extension, 127 mm extension					
Lege Foam Inlay doppenset 1/2" Metrisch (28-delig)	45 x 178.5 x 417	1	1	4932493664	4058546485351

Foam inlay T-dopsleutel sets

- 180° Duurzame draaibare fitting voor de beste toegang tot moeilijk bereikbare hoeken
- Verschuifbare duwstang om optimaal aan te passen aan verschillende posities voor meer hefboomwerking of smalle ruimtes
- Ondiepe moerdoppen om moeren met langere bouten vast te zetten
- Eersteklas schuimrubber voor langere duurzaamheid, lasergesneden maten voor eenvoudige en snelle identificatie van de maat en rode achtergrond voor snelle identificatie van ontbrekende gereedschappen

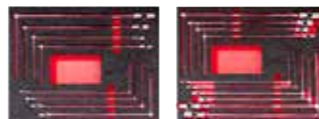

Omschrijving	Afmetingen [Buitenkant][h x b x l] (mm)	Aantal	Bestelhoeveelheid	Artikelnummer	EAN-code
Foam inlay T-dopsleutel set met cardangewricht (8-delig)	45 x 536 x 417	8	1	4932499113	4058546529826
7 mm, 8 mm, 10 mm, 12 mm, 13 mm, 14 mm, 17 mm, 19 mm					
Vervangende foam inlay voor T-dopsleutel set met cardangewricht (8-delig)	45 x 536 x 417	1	1	4932499114	4058546529833
Foam inlay T-dopsleutel set met cardangewricht (10-delig)	45 x 536 x 417	10	1	4932499295	4058546564599
6 mm, 7 mm, 10 mm, 12 mm, 13 mm, 14 mm, 17 mm, 19 mm, 20 mm, 22 mm					
Vervangende foam inlay voor T-dopsleutel set met cardangewricht (10-delig)	45 x 536 x 417	1	1	4932499296	4058546564605

Foam inlay TORQUE LOCK™ griptangenset

- TORQUE LOCK™: Sneller opzetten en gemakkelijk loslaten bij het opspannen van plat en rond materiaal. Op de TORQUE LOCK™ schroef kan extra kracht worden uitgeoefend voor een betere en stevigere grip. Kan ook worden gebruikt voor ophanging/opslag
- Geharde bekken: Betere grip op het werkmateriaal
- Bescherming tegen roest: Verchroomd gereedschap verlengt levensduur door vermindering van corrosie
- Ontgrendelingshendel: Traditionele ontgrendelingshendel voor gemak op de bouwplaats
- MAXBITE™ tangen hebben een speciale bekgeometrie voor maximale grip

Omschrijving	Afmetingen [Buitenkant][h x b x l] (mm)	Aantal	Bestelhoeveelheid	Artikelnummer	EAN-code
① Foam inlay griptangenset (5-delig)	45 x 357 x 417	5	1	4932493634	4058546485054
Griptang 5", 127 mm TORQUE LOCK™ gebogen (4932472263), Griptang 6", 150 mm TORQUE LOCK™ lange neus (4932471731), Griptang 7", 170 mm TORQUE LOCK™ gebogen MAXBITE™ (4932471730), Griptang 10", 250 mm TORQUE LOCK™ recht (4932471726), Griptang 10", 250 mm TORQUE LOCK™ gebogen MAXBITE™ (4932471729)					
Lege foam inlay griptangenset (11-delig)	45 x 536 x 417	1	1	4932493680	4058546508401
② Foam inlay TORQUE LOCK™ griptangenset (11-delig)	45 x 536 x 417	11	1	4932493251	4058546481223
Griptang 5", 127 mm TORQUE LOCK™ gebogen (4932472263); Griptang 7", 170 mm TORQUE LOCK™ gebogen (4932471732), Griptang 10", 250 mm TORQUE LOCK™ gebogen (4932471725), Griptang C-bek 11", 280 mm TORQUE LOCK™ (4932471728), Griptang 4", 100 mm TORQUE LOCK™ lange neus (4932472262), Griptang 6", 150 mm TORQUE LOCK™ lange neus (4932471731), Griptang 9", 230 mm TORQUE LOCK™ lange neus (4932471733), Griptang 7", 170 mm TORQUE LOCK™ gebogen MAXBITE™ (4932471730), Griptang 10", 250 mm TORQUE LOCK™ gebogen MAXBITE™ (4932471729), Griptang C-bek 11", 280 mm TORQUE LOCK™ swivel (4932471727), Griptang C-bek 18", 480 mm TORQUE LOCK™ swivel (4932472261)					

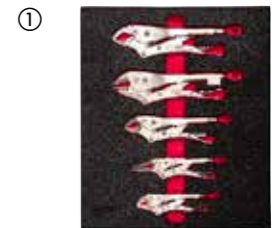

Foam inlay tangenset

- Optimale hefboomwerking voor gemakkelijk en moeiteloos werken
- Snijkanten inductief gehard voor het snijden van harde en zachte draden
- Corrosiebescherming voor een langere levensduur van het gereedschap
- Lanyard gat voor eenvoudige bevestiging aan de MILWAUKEE® lanyards voor veilig gebruik op hoogte

Omschrijving	Afmetingen [Buitenkant][h x b x l] (mm)	Aantal	Bestelhoeveelheid	Artikelnummer	EAN-code
① Foam inlay tangen: gebogen griptang 250 mm en verstelbare waterpomptang 250 mm (2-delig)	45 x 178.5 x 417	2	1	4932493255	4058546481261
Foam inlay tangen: gebogen griptang 250 mm en verstelbare waterpomptang 250 mm (2-delig)					
Lege Foam inlay tangen: verstelbare waterpomptang 250 mm en gebogen griptang 250 mm en (2-delig)	45 x 178.5 x 417	1	1	4932493684	4058546508449
② Foam inlay tangenset (3-delig)	45 x 178.5 x 417	3	1	4932493256	4058546481278
Combinatietang 180mm (4932492462), Zijsnijtang 160mm (4932492463), Puntbektang 205 mm (4932492465)					
Lege Foam inlay tangenset (3-delig)	45 x 178.5 x 417	1	1	4932493685	4058546508456
③ Foam inlay tangenset (4-delig)	45 x 178.5 x 417	4	1	4932493631	4058546485023
Combinatietang 180 mm (4932492462), Zijsnijtang 160 mm (4932492463), Puntbektang 205 mm (4932492465), Waterpomptang verstelbaar 240 mm (4932492459)					



Foam inlay VDE tangenset 1 (4-delig)

- VDE (DIN EN/IEC 60900) gecertificeerd gereedschap. Getest tot 10.000 volt en gegarandeerd tot 1.000 volt. Getest tegen koude tot -40°
- De stalen bladen zijn volledig gesmeed, gehard en getemperd voor de beste duurzaamheid. De afwerking van het grijze titanium oppervlak is niet reflecterend en zorgt voor maximale weerstand tegen corrosie
- Inductiegeharde snijkanten om zelfs de hardste materialen te snijden
- Met precisie bewerkt scharnier voor maximale krachtoverbrenging met optimale hefboomwerking voor gemakkelijk en moeiteloos werken
- Ergonomische greep met softgrip voor comfortabele bediening en goede grip



Omschrijving	Afmetingen [Buitenkant] (h x b x l) (mm)	Aantal	Bestelhoeveelheid	Artikelnummer	EAN-code
① Foam inlay VDE tangenset 1 (4-delig) 60 mm VDE zijsnijtang, 205 mm VDE lange bektang, 180 mm VDE combinatietang, 160 mm VDE draadstriptang	45 x 178.5 x 417	4	1	4932493250	4058546481216
Lege Foam inlay VDE tangenset 1 (4-delig)	45 x 178.5 x 417	1	1	4932493679	4058546508395
② Foam inlay VDE tangenset 2 (4-delig) 160 mm VDE zijsnijtang, 205 mm VDE lange bektang, 160 mm VDE kabelsnijder, 160 mm VDE draadstriptang	45 x 178.5 x 417	4	1	4932493460	4058546483319
Lege Foam inlay VDE tangenset 2 (4-delig)	45 x 178.5 x 417	1	1	4932493675	4058546508357

Foam inlay borgveertangen

- Gemakkelijker en sneller intern-extern ombouwen met antislip plaat met groeven
- Volledig metalen convertibele draaiknop voor weerstand tegen slijtage en voorkomt vermindering van de integriteit van de verbinding
- Slipvast grepen met dubbel gedompelde handgrepen
- Opgeslagen in premium schuim



Omschrijving	Afmetingen [Buitenkant] (h x b x l) (mm)	Aantal	Bestelhoeveelheid	Artikelnummer	EAN-code
① Foam inlay borgveertangenset (3-delig) Middelgrote borgveertang recht - 1,2 mm punt (4932492490), grote borgveertang recht - 1,8 mm punt (4932492493), grote borgveertang 90° - 1,8 mm punt (4932492495)	45 x 178.5 x 417	3	1	4932493632	4058546485030
② Foam inlay borgveertangenset (6-delig) Kleine borgveertang recht - 0,9 mm punt (4932492487), Kleine borgveertang 45° - 0,9 mm punt (4932492488), Middelgrote borgveertang recht - 1,2 mm punt (4932492490), Grote borgveertang recht - 1,8 mm punt (4932492493), Grote borgveertang 45° - 1,8 mm punt (4932492494), Grote borgveertang 90° - 1,8 mm punt (4932492495)	45 x 357 x 417	6	1	4932493633	4058546485047

Foam inlay met diverse Handgereedschap (15-delig)

- Inbussleutelset: draai- en vergrendelingshuls voor eenvoudige toegang tot de sleutels. Kogeluiteinde voor 30° toegang tot elke zeskantmoer
- Tangen: optimale hefboomwerking voor gemakkelijk en moeiteloos werken. Snijkanten inductief gehard voor het snijden van harde en zachte draden
- Bankhamer: Versterkte kopverbinding voor extra duurzaamheid. Hickory handvat voor weinig trillingen
- Metaalzaag: Stevig metalen frame, ondersteunt hogere spanning (25.000 PSI / 250 lbs)
- Magnetische rolmaat: sterke magneet aan het begin van het meetlint om het gemakkelijk aan platte oppervlakken en ronde buizen te bevestigen. Compact en ergonomisch ontwerp



Omschrijving	Afmetingen [Buitenkant] (h x b x l) (mm)	Aantal	Bestelhoeveelheid	Artikelnummer	EAN-code
Foam inlay met diverse Handgereedschap (15-delig) Hex Key set 9-delig (4932478621), Zijsnijtang 160 mm (4932492463), Combinatietang 165 mm (4932492461), Waterpomptang verstelbaar 250 mm (4932492459), Bankhamer Hickory 500g (4932478668), Metaalzaag beugel Hacksaw (48220050), Rolmaat Mag Tape 16ft / 5 M x 27 mm (4932464602)	45 x 536 x 417	15	1	4932493257	4058546481285
Lege foam inlay met diverse Handgereedschap (15-delig)	45 x 536 x 417	1	1	4932493686	4058546508463

Foam inlay bankhamer fiberglas 500g en terugslagvrije hamer 790g (2-delig)

- Nauwkeurig uitgebalanceerd ontwerp voor optimale controle
- Duurzaam handvat met antislip ontwerp
- Minder trillingen en minimale terugslag



Omschrijving	Afmetingen [Buitenkant] (h x b x l) (mm)	Aantal	Bestelhoeveelheid	Artikelnummer	EAN-code
① Foam inlay bankhamer fiberglas 500g en terugslagvrije hamer 790g (2-delig) Bankhamer fiberglas 500g (4932478663) en terugslagvrije hamer 790g (4932492350)	45 x 178.5 x 417	2	1	4932493253	4058546481247
Lege Foam inlay bankhamer fiberglas 500g en terugslagvrije hamer 790g (2-delig)	45 x 178.5 x 417	1	1	4932493682	4058546508425
② Foam inlay hamers: bolkophamer 450g en terugslagvrije hamer 790g (2-delig) Bolkophamer 450g (4932492346) en terugslagvrije hamer 790g (4932492350)	45 x 178.5 x 417	2	1	4932493254	4058546481254
Lege Foam inlay hamers: bolkophamer 450g en terugslagvrije hamer 790g (2-delig)	45 x 178.5 x 417	1	1	4932493683	4058546508432



Foam inlay schroevendraaier en koevoet set

NIEUW

- Comfortabele Tri-Lobe-handgreep, geoptimaliseerd voor maximaal gebruikskomfort en toepassingen met een hoog koppel
- Koevoeten met I-profielontwerp en volledig metalen kern voor extra duurzaamheid
- Opbergruimte voor bits in het handvat voor snelle en gemakkelijke toegang tot bits met de 14-in-1 TX multibitschroevendraaier



Omschrijving	Aantal	Bestelhoeveelheid	Artikelnummer	EAN-code
Foam-inlay voor schroevendraaier- en breekijzerset (38-delig)	38	1	4932500755	4058546620578
Lege foam inlay voor schroevendraaier- en koevoetset	1	1	4932500761	4058546620639

Foam-inlay voor 1/4" en 3/8" ratel-, doppen- en bitdoppenset

NIEUW

- FOUR FLAT™ zijden op de fitting voorkomen wegrollen
- 90-tands ratel met 4° booghoek voor krappe werkruidtes
- Het ontwerp met één gesmeed stuk bit-dop zorgt voor extra duurzaamheid bij toepassingen met een hoog koppel
- De wobble-functionaliteit van de wobble-verlenging biedt extra toegang in krappe ruimtes en kan ook worden gebruikt als standaardverlenging wanneer deze volledig is ingeschoven



Omschrijving	Aantal	Bestelhoeveelheid	Artikelnummer	EAN-code
Foam-inlay voor 1/4" en 3/8" ratel-, doppen- en bitdoppenset (153-delig)	153	1	4932500756	4058546620585
Lege foam inlay voor 1/4" en 3/8" ratel-, dop- en bitdoppenset	1	1	4932500762	4058546620646

Foam-inlay voor 1/2" ratel- en impactdoppenset

NIEUW

- FOUR FLAT™ zijdkanten op de aansluiting voorkomen wegrollen
- 90-tands ratel met 4° booghoek voor krappe werkruidtes
- Het ontwerp met één gesmeed stuk bit-dop zorgt voor extra duurzaamheid bij toepassingen met een hoog koppel



Omschrijving	Aantal	Bestelhoeveelheid	Artikelnummer	EAN-code
Foam-inlay voor 1/2" ratel- en impactdoppenset (60-delig)	60	1	4932500757	4058546620592
Lege foam inlay voor 60-delige 1/2" ratel- en impact doppenset	1	1	4932500763	4058546620653

Foam-inlay voor gemengde steeksleutelset

NIEUW

- MAX BITE™ open-end grip vermindert afronding en strippen
- Afgeronde I-profiel-handgreep voor comfortabele grip
- Slanke kopafmetingen van dubbele steeksleutels voor toegang in krappe ruimtes
- Met inkt gevulde labels voor duidelijke zichtbaarheid
- Dubbele ringsteeksleutels met 75° offset voor betere toegankelijkheid in krappe ruimtes
- Vervangende, lege foam inlay verkrijgbaar



Omschrijving	Aantal	Bestelhoeveelheid	Artikelnummer	EAN-code
Foam-inlay voor gemengde steeksleutelset (36-delig)	36	1	4932500758	4058546620608
Lege foam inlay voor 36-delige set met gemengde steeksleutels	1	1	4932500764	4058546620660

Foam-inlay met steeksleutels, verlichting, snij- en meetgereedschap

NIEUW

- MAX BITE™ open-end grip vermindert afronding en strippen
- Afgeronde I-profiel-handgreep voor comfortabele grip
- 144 ratelende tandposities voor een zwenkhoek van 2,5°, waardoor toegang in krappe ruimtes mogelijk is
- Met inkt gevulde labels voor duidelijke zichtbaarheid
- 144 ratelende tandposities voor een zwenkhoek van 2,5°, waardoor toegang in krappe ruimtes mogelijk is
- TRUEVIEW™ high-definition verlichting met maximaal 400 lumen
- Vervangende, lege foam inlay verkrijgbaar



Omschrijving	Aantal	Bestelhoeveelheid	Artikelnummer	EAN-code
Foam-inlay met steeksleutels, verlichting, snij- en meetgereedschap (36-delig)	36	1	4932500759	4058546620615
Lege foam inlay voor 36-delige set met steeksleutels, lampen, snijgereedschap en meetgereedschap	1	1	4932500765	4058546620677

Foam inlay voor tangen en hamers

NIEUW

- Overgoten handgreepontwerp voor meer grip en minder trillingen tijdens het gebruik van de hamer met glasvezel
- Optimale hefboomwerking voor eenvoudig en moeiteloos werken met de MILWAUKEE® tangen
- Gemakkelijkere en snellere interne-externe conversie met antislipgroeven en volledig metalen plaat voor de borgveertangen
- Vervangende, lege foam inlay verkrijgbaar



Omschrijving	Aantal	Bestelhoeveelheid	Artikelnummer	EAN-code
Foam-inlay voor tang- en hamerset (14-delig)	14	1	4932500760	4058546620622
Lege foam inlay voor 14-delige tang- en hamerset	1	1	4932500766	4058546620684

Foam inlay snij- en meetset (3-delig)

- Compacte metaalzaag: Gereedschaploze zaagbladwissel voor het 10x sneller wisselen van zaagbladen. Accepteert 12" zaagbladen
- Schuifmes: Metalen vergrendeling voor maximale duurzaamheid en langere levensduur
- Magnetische rolmaat: Sterke magneet aan het begin van het meetlint voor eenvoudig vasthaken aan vlakke oppervlakken en ronde buizen. Compact en ergonomisch ontwerp



Omschrijving	Afmetingen [Buitenkant]h x b x l] (mm)	Aantal	Bestelhoeveelheid	Artikelnummer	EAN-code
Foam inlay snij- en meetset (3-delig)	45 x 178.5 x 417	3	1	4932493252	4058546481230
Rolmaat Mag Tape 16ft / 5 M x 27 mm (4932464602), Schuifmes 18 mm (48221961), Metaalzaag compact (48220012)					
Lege foam inlay snij- en meetset (3-delig)	45 x 178.5 x 417	1	1	4932493681	4058546508418



Tri-lobe schroevendraaiers foam inlays

- Comfortabele Tri-lobe handgreep geoptimaliseerd voor maximaal gebruikskomfort en toepassingen met hoog koppel.
- Geharde magnetische punt voor maximale duurzaamheid en behoud van bevestigingen.
- Sleutelklare schacht maakt extra hefboomwerking mogelijk.

Omschrijving	Afmetingen [Buitenkant] (h x b x l) (mm)	Aantal	Bestel- hoeveel- heid	Artikel- nummer	EAN-code
① Foam Inlay schroevendraaier TX Set 1 T7x65, T8x65, T9x75, T10x75, T15x75, T20x100, T25x100 Lege foam Inlay schroevendraaier TX Set 1 (7 delig)	45 x 178.5 x 417	7	1	4932492391	4058546417581
② Foam Inlay schroevendraaier TX Set 2 T10x75, T15x75, T20x100, T25x100, T30x125, T40x125 Lege foam Inlay schroevendraaier TX Set 2 (6 delig)	45 x 178.5 x 417	6	1	4932492392	4058546417598
③ Foam Inlay schroevendraaier PH Set PH0x75, PH1x100, PH2x125, PH3x150, Stubby PH2x45 Lege foam Inlay schroevendraaier PH Set (5 delig)	45 x 178.5 x 417	5	1	4932492393	4058546417604
④ Foam Inlay schroevendraaier SL Set SL 0,5x3x75, SL 0,6 x 3,5 x 100, SL 0,8x4x100, SL 1,0x5,5x125, SL 1,2x6,5x125, SL 1,6x8x175, Stubby SL 1,2x6,5x45 Lege foam Inlay schroevendraaier SL Set (7 delig)	45 x 178.5 x 417	7	1	4932492395	4058546417628
⑤ Foam Inlay schroevendraaier SL & PH Set SL 0,5x3x75, SL 0,8x4x100, SL 1,0x5,5x125, SL 1,2x6,5x125, PH0x75, PH1x100, PH2x125 Lege foam Inlay schroevendraaier SL & PH Set (7 delig)	45 x 178.5 x 417	7	1	4932492394	4058546417611
⑥ Foam Inlay Tri-Lobe schroevendraaierset SL 2.5 / SL 3 / SL 4 / SL 5.5 / SL 6 / SL 6.5 / SL 8, PH 0 / PH 1 / PH 2 / PH 2 / PH 3, PZ 0 / PZ 1 / PZ 2 / PZ 2 / PZ 3, T 10 / T 15 / T 20 / T 25 / T 30 / T 40 Lege foam Inlay Tri-Lobe schroevendraaierset (23-delig)	45 x 536 x 417	23	1	493249830	4058546376246
		1	1	4932493668	4058546508289

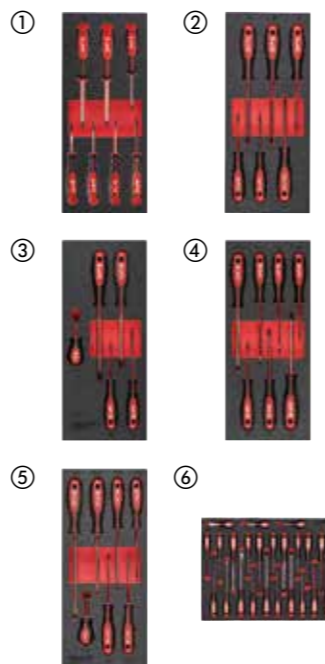

Foam Inlay VDE Tri-Lobe schroevendraaierset

- VDE getest tot 10.000V en gegarandeerd tot 1000V
- Slanke schachtdiameter voor toegang tot laagliggende schroeftoepassingen
- Comfortabele Tri-Lobe handgreep geoptimaliseerd voor maximaal gebruikskomfort en toepassingen met hoge koppels

Omschrijving	Afmetingen [Buitenkant] (h x b x l) (mm)	Aantal	Bestel- hoeveel- heid	Artikel- nummer	EAN-code
① Foam Inlay VDE Tri-Lobe schroevendraaierset (8-delig) PH0x60, PH1x80, PH2x100, 0.4x2.5x75, 0.6x3.5x100, 0.8x4x100, 1.0x5.5x125, 1.2x6.5x150 Lege foam Inlay VDE Tri-Lobe schroevendraaierset (8-delig)	45 x 178.5 x 417	8	1	4932493249	4058546481209
		1	1	4932493678	4058546508388



1/4" SHOCKWAVE™ IMPACT DUTY dopsleutelset (12 delig)

Omschrijving	Aantal	Bestel- hoeveel- heid	Artikel- nummer	EAN-code
1/4" SHOCKWAVE™ IMPACT DUTY Doppenset (17 stuks) SHOCKWAVE 1/4" Lange Doppen: 4/4, 5/5, 5.5/6, 6/7, 7/8, 8/9, 10/11, 12/13mm, Adapter 1/4" Hex naar 1/4", Magnetische Bithouder 152 mm, Magnetische Bithouder 305 mm, Schroevendraaier Bit Set 32x, Adaptor 1/2" - 1/4" HEX	17	1	4932493386	4058546482572
Lege foam voor SHOCKWAVE 1/4" Lange Doppen. 417x177mm	1	1	4932493385	4058546482565



3/8" SHOCKWAVE™ IMPACT DUTY Foam inzetstukken

Omschrijving	Aantal	Bestel- hoeveel- heid	Artikel- nummer	EAN-code
Foam inlay 3/8" SHOCKWAVE Doppenset (23-delig)	23	1		
① SHOCKWAVE 3/8" Doppen: 6/7/8/9/10/11/12/13/14/15/16/17/18/19/20/21/22 mm, 3/8" Verlengstuk 150 mm, 3/8" Verlengstuk 250 mm, Adapter 3/8" naar 1/4" Square, Adapter 3/8" naar 1/2" Square, 3/8" Adapter, Adapter 3/8" naar 1/4 Hex, foam 417x177 mm			4932493388	4058546482596
Foam inlay 3/8" Doppenset (23-delig)	23	1		
② SHOCKWAVE 3/8" Doppen: 6/7/8/9/10/11/12/13/14/15/16/17/18/19/20/21/22 mm, 3/8" Verlengstuk 150 mm, 3/8" Verlengstuk 250 mm, Adapter 3/8" naar 1/4" Square, Adapter 3/8" naar 1/2" Square, 3/8" Adapter, Adapter 3/8" naar 1/4 Hex Schuim met plastic basis 417x177mm			4932493390	4058546482619
Vervangende inlay met plastic basis voor 3/8" doppen. Afmeting 417x177mm	1	1	4932493387	4058546482589
Vervangende inlay met plastic basis voor 3/8" diepe doppen. Afmeting 417x177mm	1	1	4932493389	4058546482602



1/2" SHOCKWAVE™ IMPACT DUTY Foam inlays

Omschrijving	Aantal	Bestel- hoeveel- heid	Artikel- nummer	EAN-code
Foam inlay 1/2" Doppenset (32-delig)	32	1		
① SHOCKWAVE 1/2" Doppen: 8/9/10/11/12/13/14/15/16/17/18/19/20/21/22/23/24/25/26/27/28/29/30/32mm, Met sleeve 1/2": 17/19/21mm, 1/2" Verlengstuk 150 mm, 1/2" Verlengstuk 250 mm, SHOCKWAVE Adapter 1/2" naar 3/8", Adapter 1/2" naar 3/4", 1/2" Adaptor, Foam 417x536mm			4932493392	4058546482633
Foam inlay 1/2" Doppenset (34-delig)	34	1		
② SHOCKWAVE 1/2" Lange Doppen: 8/9/10/11/12/13/14/15/16/17/18/19/20/21/22/23/24/25/26/27/28/29/30/32/33/36mm, Doppenset 1/2": 17/19/21mm, 1/2" Verlengstuk 150 mm, 1/2" Verlengstuk 250 mm, Adapter 1/2" naar 3/8" Square, Adapter 1/2" naar 3/4" Square, 1/2" Adaptor, foam 417x536mm			4932493394	4058546482657
Vervangende foam 1/2" doppen. Afmeting 417x536mm	1	1	4932493391	4058546482626
Vervangende foam 1/2" diepe doppen. Afmeting 417x536mm	1	1	4932493393	4058546482640





Nothing but **HEAVY DUTY.**TM

MILWAUKEE ELECTRIC TOOL

Nederland:

Telefoon (078) 6524 150, Fax (078) 6105 081

België:

Telefoon: 0032 (0)2 5033010, Fax: 0032 (0)2 5033020

www.milwaukeetool.nl / www.milwaukeetool.be

Uw MILWAUKEE® dealer: