

Milwaukee[®]

Nothing but **HEAVY DUTY.**[™]



2026/27

A VÁSÁRLÓK IGÉNYEINEK, VALAMINT A PIACI KÖVETELMÉNYEKNEK MEGFELELŐ,
NOTHING BUT HEAVY DUTY™ ELEKTROMOS KÉZISZERSZÁM
 FEJLESZTÉS ÉS GYÁRTÁS CSAK EGY RÉSZÉ A **MILWAUKEE®** ÍGÉRETÉNEK.

Nap mint nap szüksége van szerszámaira, ezért az összes szerszámnál biztosítottuk az egyszerű és gyors karbantartást.

Gyárainkat minden szerszám komplett dokumentációs csomaggal hagyja el, amely tartalmazza a részletes használati utasításokat, az ügyfélszolgálati központjaink címlistáját, valamint a biztonsági előírásokat.

A MILWAUKEE® nemzetközi szolgáltató hálózattal rendelkezik. Amennyiben problémája merülne fel és azonnali, rövid időn belüli támogatást igénylő segítségre lenne szüksége, szolgáltató központjaink és szervizeink állnak rendelkezésre.

A globális műszaki szakértői hálózatunknak köszönhetően a végfelhasználók igényeit és követelményeit megosztjuk a cégcsoportunkon belül, és ez előnyösen befolyásolja az új termékek fejlesztését is.

A megszerzett szakértelem és szakértelem lehetővé tette számunkra, hogy professzionális, gyors és hatékony javítási szolgáltatást biztosítsunk.



A MILWAUKEE® arra törekszik, hogy gépei mind biztonságilag, mind kialakításukban megfeleljenek a nemzetközi és európai szabványoknak és irányelveknek. Az állandó kutatási és fejlesztési programoknak a célja, hogy megfeleljenek a piac jövőbeni igényeinek, mind szabályozási, mind hatékonysági követelményeinek. A MILWAUKEE® tagja az EPTA-nak (Európai Kéziszerszám Egyesület) és büszke arra, hogy a szervezet által jóváhagyott összes mérési szabványnak megfelel.

MINDIG GYŐZÖDJÖN MEG ARRÓL, HOGY HIVATALOS VISZONTELEDŐ PARTNERTŐL VÁSÁROL



KIEMELT AJÁNLATOKÉRT ÉS TERMÉKEKÉRT LÁTOGASSON EL HIVATALOS VISZONTELEDŐ PARTNEREINKHEZ

FIGYELJE A LOGÓKAT
 A MEGHOSSZABBÍTOTT GARANCIA ÉRVÉNYESÍTÉSÉHEZ



TALÁLJA MEG AZ ÖNHÖZ LEGKÖZELEBB ESŐ HIVATALOS VISZONTELEDŐ PARTNERT



SZAKSZERŰ JAVÍTÁS. TELJESKÖRŰ NYOMONKÖVETÉS.



*2024. február 1-jétől az elektromos kéziszerszámokra, kültéri elektromos berendezésekre és REDLITHIUM™ akkumulátorokra vonatkozó garancia meghosszabbításának lehetősége a jótállási feltételeknek megfelelően (a jelenlegi jótállási feltételek online elérhetők) kizárólag annak az ügyfélnek adhatók meg, aki hivatalos MILWAUKEE® forgalmazótól vásárolt. A 2024. február 1. előtti vásárlásokra az ezen időpont előtt megállapított jogok vonatkoznak.

NOTHING BUT HEAVY DUTY GARANCIA:



A fent említett garanciák teljes felhasználási feltételeit az alábbi linken találja: <https://www.milwaukeetool.eu/service/>

A MILWAUKEE® elektromos kéziszerszám(ok), kültéri elektromos berendezések és akkumulátorok egyéves garanciával rendelkeznek. A garancia kiterjesztése a www.milwaukeetool.hu weboldalon érhető el.



A MILWAUKEE® (1 + 2 év) garanciát ajánl a elektromos kéziszerszámokra, kültéri elektromos berendezésekre az MX FUEL™ szerszámok kivételével, amelyek garanciája meghosszabbítható 1 évről maximum 2 évre (1 + 1).



Az összes MILWAUKEE® REDLITHIUM™ akkumulátor, beleértve az MX FUEL™ akkumulátorokat is, egyéves garanciával rendelkezik, amelyet legfeljebb 2 évre (1 + 1) lehet meghosszabbítani.

Minden garancia-kiterjesztéshez online regisztráció szükséges a vásárlás dátumától számított 30 napon belül.

Minden MILWAUKEE® szerszámot, mielőtt a gyárat elhagyná, tanúsított eljárás keretében teszteljük, és garantáltan NOTHING BUT HEAVY DUTY™ minősítéssel látjuk el. A MILWAUKEE® Toolnál büszkék vagyunk minden professzionális vevőnk számára kínált termékeinkre és szolgáltatásunkra. A kiterjesztett garancia csak a garanciát regisztráló weboldalon feltüntetett országokban érvényesíthető. A kiterjesztett garancia nem vonatkozik a kölcsönzőkben használt gépekre, töltőkre és tartozékokra.

MILWAUKEE® KÉZISZERSZÁM ÉLETTARTAM GARANCIA Egyes MILWAUKEE® kéziszerszámokra élettartam garanciát vállalunk, ami azt jelenti, hogy ingyenesen kicserélhetők vagy javíthatók, ha normál használat során anyag- vagy gyártási hiba miatt eltörnek.*

MILWAUKEE® VÍZMÉRTÉKEK – 30 ÉV PONTOSÁGI GARANCIA A következő MILWAUKEE® vízmértékek 30 éves pontossági garanciával kerülnek értékesítésre: MILWAUKEE® BACKBONE™; Kompakt vízmértékek; és a Blokk Torpedó vízmértékek.*

MILWAUKEE® VÍZMÉRTÉKEK – 10 ÉV PONTOSÁGI GARANCIA A következő MILWAUKEE® vízmértékek 10 év pontossági garanciával kerülnek értékesítésre: MILWAUKEE® keskeny vízmértékek; REDCAST™ vízmértékek; Minibox vízmérték; Billet Torpedó; és I-Beam vízmértékek.*

*A felhasználási feltételekért látogasson el a www.milwaukeetool.hu weboldalra.

BETONVIBRÁTOROK



SZKENNELJE BE A KÓDOT A TOVÁBBI INFORMÁCIÓÉRT ÉS/VAGY LAPOZZON A 78. OLDALRA A KAPCSOLÓDÓ RENDSZERTARTÓZÉKOKÉRT



Bővebben a 130. oldalon

	MXF CVHF	MXF CVBP	MXF CVBC	M18 FCVN
Akkumulátorrendszer	MX FUEL™	MX FUEL™	MX FUEL™	M18 FUEL™
ONE-KEY™	ONE-KEY™	ONE-KEY™	ONE-KEY™	-
Rezgésszám (1/perc)	11,200	11,200	11,200	12,500
Súly akkumulátorral (EPTA) (kg)	10.4 (MXF XC608)	15.7 (MXF XC406)	10.3 (MXF XC406)	5.0 (M18 HB5.5)
Elérhető verziók				
-0	✓	✓	✓	✓
-551	✗	✗	✗	✓
-602	✗	✓	✓	✗
-802	✓	✗	✗	✗

LAPVIBRÁTOROK



SZKENNELJE BE A KÓDOT A TOVÁBBI INFORMÁCIÓÉRT ÉS/VAGY LAPOZZON A 79. OLDALRA A KAPCSOLÓDÓ RENDSZERTARTÓZÉKOKÉRT



Bővebben a 130. oldalon

	MXF PC50	MXF RAM60
Akkumulátorrendszer	MX FUEL™	MX FUEL™
ONE-KEY™	ONE-KEY™	ONE-KEY™
Centrifugális erő (kN)	16	17
Max. haladási sebesség (m/perc)	26	20
Laphosszúság (mm)	558	345
Lapszélesség (mm)	508	280
Fordulatszám szabályozás	2	-
Löketszám (löket/perc)	-	680
Oscillációs szám (rezgés/perc)	5,500	-
Szerszámmagasság összecusokott fogantyúval (mm)	584	-
Menetirány	Megfordítható	Egyirányú
Vibráció szintje (m/s ²)	4.3	7.2
Súly akkumulátorral (EPTA) (kg)	79 (MXF HD812)	77.9 (MXF HD812)
Elérhető verziók		
-0	✓	✓
-122	✓	✓

BETONLEHÚZÓ, BETONSIMÍTÓ



SZKENNELJE BE A KÓDOT A TOVÁBBI INFORMÁCIÓÉRT ÉS/VAGY LAPOZZON A 79. OLDALRA A KAPCSOLÓDÓ RENDSZERTARTÓZÉKOKÉRT



Bővebben a 151. oldalon

	MXF PSC	MXF WBT60	MXF WBT90
Akkumulátorrendszer	MX FUEL™	MX FUEL™	MX FUEL™
Jellemző	-	AUTOSTOP™	AUTOSTOP™
ONE-KEY™	ONE-KEY™	ONE-KEY™	ONE-KEY™
Ø (mm)	-	610	914
Motor fordulatszám (ford/perc)	-	1,600 - 3,600	1,600 - 3,600
Üresjárat fordulatszám (ford/perc)	-	70 - 160	60 - 130
Rezgésszám (1/perc)	9,000	-	-
Változtatható sebesség	Igen	-	-
Vibráció szintje (m/s ²)	5.7	1.42	0.37
Súly akkumulátorral (EPTA) (kg)	16.8 (MXF CP203)	62 (MXF HD812)	80 (MXF HD812)
Elérhető verziók			
-0	✓	✓	✓
-302	✓	✗	✗
-122	✗	✓	✓

DARABOLÓK



SZKENNELJE BE A KÓDOT TOVÁBBI INFORMÁCIÓÉRT



Bővebben a 131. oldalon

	MXF COS350G2	M18 FCOS230
Akkumulátorrendszer	MX FUEL™	M18 FUEL™
Jellemző	RAPIDSTOP™	RAPIDSTOP™
ONE-KEY™	ONE-KEY™	ONE-KEY™
M18™ SWITCH TANK™ kompatibilis	Igen	Igen
MILWAUKEE darabolók vezetőkocsijához alkalmas	MXF COSCG2	-
Fűrészlap átmérő (mm)	350	230
Befogótüske mérete (mm)	20 / 25.4	22.2
Max. vágási mélység (mm)	125	85
Max. víznyomás (bar/PSI)	4/ 58	6/ 90
Üresjárat fordulatszám (ford/perc)	5,370	6,600
Vágáskor keletkező rezgések szintje (m/s ²)	3.04	1.81
Súly akkumulátorral (EPTA) (kg)	13.4 (MXF XC608)	6.2 (M18 HB12)
Elérhető verziók		
-0	✓	✓
-802	✗	✓
-121	✓	✗

M18 FUEL™
DRIVEN TO OUTPERFORM.™

KIMAGASLÓ TELJESÍTMÉNY

KOMPAKTABB. EGYEDÜLLÁLLÓ PONTOSSÁG. KIMAGASLÓ TELJESÍTMÉNY.

A következő generációs M18 FUEL™ nagyobb teljesítményt biztosít kisebb méretben. Könnyebb súlyának és méretének, valamint kiegyensúlyozottságának és ergonómiájának köszönhetően a kompaktabb de hatékonyabb szerszámválaszték ideális a nehezen elérhető helyeken vagy a magasban végzett munkákhoz.

Próbálja ki a következő generációs M18 FUEL™-et, és állítsa vissza a 18 V-os szerszámokkal szemben támasztott elvárásait.



1

**POWERSTATE™
SZÉNKEFE NÉLKÜLI MOTOR**



2

**REDLINK PLUS™
INTELLIGENS ELEKTRONIKA**



3

**REDLITHIUM™
AKKUMULÁTOR**



M12 FUEL™
DRIVEN TO OUTPERFORM.™

Az M12 FUEL™ a világ legigényesebb szakemberei számára lett tervezve. Az M12 FUEL™ extrém teljesítményt nyújt kompakt kivitelben, és három, kizárólag a MILWAUKEE®-hoz tartozó innovációt kínál: a POWERSTATE™ szénkefementes motort, a REDLITHIUM™ akkumulátort és a REDLINK PLUS™ intelligens hardver- és szoftvermegoldást, amelyek kiemelkedő teljesítményt, üzemidőt és tartósságot biztosítanak.

Egyszerűen fogalmazva, az M12 FUEL™ a legjobb, teljes körű technológiát kínálja, amely irányítja, védi, és kiemelkedő teljesítményt biztosít a vezeték nélküli szerszámok számára.



HATÉKONYABB. KÖNNYŰ. KOMPAKTABB.



KÉSZLETE NYOMON KÖVETÉSÉNEK LEGKÖNNYEBB MÓDJA

ONE-KEY™
UNLOCKING THE DIGITAL JOBSITE.™

Bluetooth LOCATION

NYOMKÖVETÉS. KEZELÉS. TESTRESZABÁS.

A ONE-KEY™ segítségével márkától függetlenül szerszámokat és berendezéseket adhat hozzá készletéhez, és teljes áttekintést kaphat MINDEN eszközéről. Korlátlan számú felhasználót adhat hozzá ingyenesen, szerszámokat rendelhet a különböző alkalmazottakhoz, és megnézheti, hogy mely szerszámok vannak jelenleg használatban, használatra készen, vagy esetleg a szervizközpontban.

Kövesse nyomon, hogy mikor, hol és hogyan használták eszközeit a hatékonyság és a használat optimalizálása érdekében, vagy használja a szerszámok és felszerelések nyomon követésére és zárolására, ha azok hiányoznak.

Nyomtasson professzionális jelentéseket, és szerezzen dokumentációt a szerszám minőségéről és használatáról.

Mindez és még sok más elérhető az **INGYENESEN** letölthető alkalmazásban!



CSUPÁN 2 PERC ÉS MÁR HASZNÁLHATJA IS

1. LÉPÉS
TÖLTSE LE AZ INGYENES
MILWAUKEE®
ONE-KEY™
ALKALMAZÁST



2. LÉPÉS
REGISZTRÁLJA
PROFILJÁT GYORSAN
ÉS EGYSZERŰEN

3. LÉPÉS
KÉSZ!
MÁR HASZNÁLHATJA
IS A ONE-KEY™
ALKALMAZÁST

VÍZSZIVATTYÚK



SKENNELJE BE
A KÓDOT TOVÁBBI
INFORMÁCIÓÉRT



Bővebben a 154. oldalon

	MXF SMP2	M18 BLSWP	M12 BSWP	M18 BTP
Rendszer	MX FUEL™	M18™	M12™	M18™
Technológia	-	Szénkefe nélküli	-	-
Jellemző	-	HYDROPASS™	HYDROPASS™	-
ONE-KEY™	ONE-KEY™	-	-	-
Automatikus leállítás szarazfutás esetén	Igen	Igen	Igen	Igen
A szivattyúzható víz típusa	Szennyezett víz	Szennyvíz	Szennyvíz	Sekélyvíz
Áramlási sebesség (liter/perc)	320	94.5	34	30.3
Max. fej magasság (m)	18	5.1	4.5	23
Sebesség (ford/perc)	2,000 - 3,500	-	-	-
Fordulatszám szabályozás	3	1	1	1
Menet mérete (mm)	50	32 belső menet	19 belső	19 belső
Menetméret (inch)	2	1 1/4" belső menet	3/4" belső	3/4" belső
Súly akkumulátorral (EPTA) (kg)	23.4 (MXF XC608)	6.6 (M18 FB8)	2.0 (M12 B6)	4.1 (M18 B5)
Elérhető verziók				
-0	✓	✓	✓	✓
-601	✗	✗	✓	✗
-801	✗	✓	✗	✗
-802	✓	✗	✗	✗

AKKUMULÁTOROS K-HEX BONTÓKALAPÁCSOK ÉS SDS-MAX VÉSŐKALAPÁCSOK



SKENNELJE BE
A KÓDOT TOVÁBBI
INFORMÁCIÓÉRT



Bővebben a 135-136. oldalon

	MXF DH2528H	M18 FHAC0745	M18 FHAC0540
Rendszer	MX FUEL™	M18 FUEL™	M18 FUEL™
Jellemző	-	AUTOSTOP™	AUTOSTOP™
ONE-KEY™	ONE-KEY™	ONE-KEY™	ONE-KEY™
Szerszámbefogás	28 mm K-Hex	SDS-Max	SDS-Max
Ütés energia (EPTA)(J)	64	15.2	8.1
Ütések száma teljes terhelésnél (ütés/perc)	1,300	2,625	3,300
Beton fúrásakor keletkező vibráció szintje (m/s ²)	-	10.7	10.2
Véséskor keletkező rezgések szintje (m/s ²)	5.17	9.0	7.7
Súly akkumulátorral (EPTA) (kg)	29.6 (MXF XC406)	9.7 (M18 FB12)	7.9 (M18 FB12)
Elérhető verziók			
-0	✓	✗	✗
-0C	✗	✓	✓
-802	✓	✗	✗
-122C	✗	✓	✓

VEZETÉKES BONTÓKALAPÁCSOK



SKENNELJE BE
A KÓDOT TOVÁBBI
INFORMÁCIÓÉRT



Bővebben a 134-136. oldalon

	K 2628 H	K 1530 H	K 1528 H	K 1000 S	K 950 S	K 900 K	K 900 S	HAC0850	K 750 S	K 545 S	K 540 S	K 500 S	PCE 3/K
Rendszer	Vezetékes	Vezetékes	Vezetékes	Vezetékes	Vezetékes	Vezetékes	Vezetékes	Vezetékes	Vezetékes	Vezetékes	Vezetékes	Vezetékes	Vezetékes
Szerszámbefogás	28 mm K-Hex	30 mm K-Hex	28 mm K-Hex	SDS-Max	SDS-Max	K-Hex	SDS-Max	SDS-Max	SDS-Max	SDS-Max	SDS-Max	SDS-Max	SDS-Plus
Ütés energia (EPTA)(J)	64	39	39	26	20	20	20	11.0	11.9	8.5	7.5	8.5	3.6
Felvett teljesítmény (W)	2,400	2,100	2,100	1,750	1,700	1,600	1,600	1,470	1,550	1,300	1,100	1,300	720
Ütések száma teljes terhelésnél (ütés/perc)	1,200	1,560	1,560	1,400 - 1,950	975 - 1,950	975 - 1,950	975 - 1,950	1,600 - 2,900	2,740	2,840	3,000	2,840	0 - 3,650
Ford.sz. teljes terh-nél (lágy ütés) (ford/perc)	-	-	-	-	125 - 250	-	-	210 - 385	240	350	430	2,200	-
Üresjárat fordulatszám (ford/perc)	-	-	-	-	125 - 250	-	-	-	300	450	450	-	-
Fúrásteljesítmény betonban fúrószárral/ fúrókoronával/ áttörő fúróval [mm]	-	-	-	-	50/ 150/ 80	-	-	-/ 150/ 65	50/ 150/ 80	45/ 100/ 65	40/ 105/ 65	-	-
Vibráció szintje fúrásnál (m/s ²)	-	-	-	-	12.5	-	-	-	9.5	13	17.4	-	-
Véséskor keletkező rezgések szintje (m/s ²)	6.2	8.4	8.8	6.7	11	11	11	11	9.1	9	12.8	11.5	11
Súly (kg)	25.7	16.8	17.2	12.7	11.8	11.0	11.0	9.7	8.2	6.7	6.3	6.3	3.7

AKKUMULÁTOROS SDS-PLUS KALAPÁCSOK

Bővebben a 135-136. oldalon



SZKENNELJE BE A KÓDOT TOVÁBBI INFORMÁCIÓÉRT



	M18 ONEFHPX	M18 ONEFHP	M18 ONEFHX	M18 ONEFH	M18 FHX	M18 FH		M18 FHAF0H16	M18 FHAC16	M18 BLHX	M18 BLH	M18 FHAC0D32	M18 BLHACD26	M12 FHAC16
Rendszer	M18 FUEL™	M18 FUEL™	M18 FUEL™	M18 FUEL™	M18 FUEL™	M18 FUEL™		M18 FUEL™	M18 FUEL™	M18™	M18™	M18 FUEL™	M18™	M12 FUEL™
Technológia	-	-	-	-	-	-		-	-	Szénkefe nélküli	Szénkefe nélküli	-	Szénkefe nélküli	-
Jellemző	AUTOSTOP™	AUTOSTOP™	AUTOSTOP™	AUTOSTOP™	AUTOSTOP™	AUTOSTOP™		AUTOSTOP™	AUTOSTOP™	-	-	AUTOSTOP™	-	-
ONE-KEY™	ONE-KEY™	ONE-KEY™	ONE-KEY™	ONE-KEY™	-	-		ONE-KEY™	-	-	-	ONE-KEY™	-	-
FIXTEC tokmány	Igen	Nem	Igen	Nem	Igen	Nem		Nem	Nem	Igen	Nem	Nem	Nem	Nem
Útés energia (EPTA)(J)	5.0	5.0	2.5	2.5	2.5	2.5		2.3	1.7	2.3	2.3	4.9	2.6	1.15
Max. ütésszám (ütés/perc)	4,600	4,600	4,800	4,800	4,800	4,800		4,740	5,080	4,900	5,100	4,600	4,600	4,410
Max. fúrési átmérő fában / acélban / betonban (mm)	30/ 13/ 32	30/ 13/ 32	28/ 13/ 26	28/ 13/ 26	28/ 13/ 26	28/ 13/ 26		// 16	// 16	26/ 13/ 26	26/ 13/ 26	30/ 13/ 32	28/ 13/ 26	- / - / 16
Beton fúrásokor keletkező vibráció szintje (m/s ²)	8.4	8.4	15.9	15.9	15.9	15.9		12.5	13.6	14.9	14.9	10.5	13.9	12.3
Véséskor keletkező rezgések szintje (m/s ²)	7.9	7.9	14.2	14.2	14.2	14.2		-	10.9	12.7	12.7	9.4	13.2	10.3
Súly akkumulátorral (EPTA) (kg)	5.2 (M18 HB5.5)	5.0 (M18 HB5.5)	4.5 (M18 HB5.5)	4.3 (M18 HB5.5)	4.4 (M18 HB5.5)	4.3 (M18 HB5.5)		3.3 (M18 HB3)	2.6 (M18 HB3)	3.5 (M18 B5)	3.3 (M18 B5)	5.9 (M18 HB5.5)	3.1 (M18 B4)	2.3 (M12 HB5)
Milwaukee porszívókkal használható	M18 FPDDEXL	M18 FPDDEXL	M18 FCDDEXL/ M18 FDDEXL	M18 FCDDEXL/ M18 FDDEXL	M18 FCDDEXL/ M18 FDDEXL	M18 FCDDEXL/ M18 FDDEXL		Beépített porszívó	M18 FDDEC	M18 CDEX	M18 CDEX	M18 FDDEL32	M18 CDEX	-
Elérhető verziók														
-0	✓	✗	✓	✓	✓	✓		✓	✓	✗	✓	✓	✓	✓
-0X	✓	✓	✓	✓	✓	✓		✓	✓	✓	✗	✗	✓	✓
-0C	✗	✗	✗	✗	✗	✗		✗	✗	✗	✗	✓	✗	✗
-302X	✗	✗	✗	✗	✗	✗		✓	✓	✗	✗	✗	✗	✗
-402X	✗	✗	✗	✗	✗	✗		✗	✗	✗	✗	✗	✓	✗
-502X	✗	✗	✗	✗	✗	✗		✗	✗	✓	✓	✗	✗	✓
-552X	✓	✗	✓	✗	✓	✗		✗	✗	✗	✗	✗	✗	✗

VEZETÉKES SDS-PLUS KALAPÁCSOK

Bővebben a 136. oldalon



SZKENNELJE BE A KÓDOT TOVÁBBI INFORMÁCIÓÉRT



	PLH 32 XE	PLH 28 XE	PLH 28 E	PH 30 POWER X		PH 28 X	PH 28	PH 26 TX	PH 26 T	PFH 26 T
Rendszer	Vezetékes	Vezetékes	Vezetékes	Vezetékes		Vezetékes	Vezetékes	Vezetékes	Vezetékes	Vezetékes
Szerszámbefogás	SDS-Plus + Vékonyított szár 13 mm	SDS-Plus + Vékonyított szár 13 mm	SDS-Plus	SDS-Plus + Vékonyított szár 13 mm		SDS-Plus + Vékonyított szár 13 mm	SDS-Plus	SDS-Plus	SDS-Plus	SDS-Plus
FIXTEC™	Igen	Igen	Nem	Igen		Igen	Nem	Igen	Nem	Nem
Útés energia (EPTA)(J)	3.8	4.1	4.1	3.6		3.4	3.4	2.4	2.4	2.4
Felvett teljesítmény (W)	900	800	800	1,030		820	820	800	800	800
Útések száma teljes terhelésnél (ütés/perc)	0 - 4,500	0 - 4,000	0 - 4,000	0 - 3,800		0 - 4,000	0 - 4,000	0 - 4,500	0 - 4,500	0 - 4,500
Fordulatszám teljes terhelésnél (ford/perc)	0 - 800	0 - 1,000	0 - 1,000	0 - 850		0 - 900	0 - 900	0 - 1,500	0 - 1,500	0 - 1,500
Max. fúrési átmérő fában / acélban / betonban (mm)	40/ 16/ 32	40/ 13/ 28	40/ 13/ 28	40/ 13/ 30		30/ 13/ 28	30/ 13/ 28	30/ 13/ 26	30/ 13/ 26	30/ 13/ 26
Vibráció szintje fúrásnál (m/s ²)	22	10.6	10.6	22		22	22	12	13.6	13.6
Véséskor keletkező rezgések szintje (m/s ²)	20	6.81	6.81	14		16	16	10.8	11.9	11.9
Súly (kg)	3.6	3.6	3.4	2.9		2.9	2.7	2.6	2.4	2.4

KALAPÁCSOK CSATLAKOZTATHATÓ PORELSZÍVÓVAL

Bővebben a 134. oldalon



SZKENNELJE BE A KÓDOT TOVÁBBI INFORMÁCIÓÉRT



	M18 ONEFHPXDEL	M18 ONEFHXDEL	M18 FHACDDE
Rendszer	M18 FUEL™	M18 FUEL™	M18 FUEL™
Kalapács	M18 ONEFHPX - M18 FUEL™ nagy teljesítményű 4 fokozatú 32 mm SDS-Plus kalapács ONE-KEY™ funkcióval és FIXTEC™ tokmánnal	M18 ONEFHX - M18 FUEL™ 4 fokozatú 26 mm SDS-Plus kalapács FIXTEC™ tokmánnal és ONE-KEY™ funkcióval	M18 FHAC16 - M8 FUEL™ nagy teljesítményű, 4 fokozatú 16 mm-es SDS-Plus kalapács
Porelszívás	M18 FPDDEXL - Külön csatlakoztatható porelszívó M18 FUEL™ 32 mm SDS-Plus kalapácsokhoz AUTOPULSE™ funkcióval	M18 FDDEXL - Külön csatlakoztatható porelszívó M18 FUEL™ 32 mm SDS-Plus kalapácsokhoz AUTOPULSE™ funkcióval	M18 FDDEC - M18™ dedikált porelszívó az M18 FUEL™ nagy teljesítményű, 4 fokozatú, 16 mm-es SDS-Plus kalapácsokhoz
Elérhető verziók			
-0C	✗	✗	✓
-552C	✓	✓	✗

DEDIKÁLT PORELSZÍVÓK

Bővebben a 131. oldalon



SZKENNELJE BE A KÓDOT A TOVÁBBI INFORMÁCIÓÉRT ÉS/VAGY LAPOZZON A 113. OLDALRA A KAPCSOLÓDÓ RENDSZERTARTOZÉKOKÉRT



	M18 FPDDEXL	M18 FDDEL32	M18 FDDEXL	M18 FCDDEXL	M18 FDDEC	M18 CDEX	M12 UDEL
Rendszer	M18™	M18™	M18™	M18™	M18™	M18™	M12™
Jellemző	AUTOPULSE™	AUTOPULSE™	AUTOPULSE™	AUTOPULSE™	-	-	-
Max. fúrószár átmérő (mm)	32	32	26	26	16	16	30
Max. fúrószár hossz (mm)	260	260	210	200	165	160	210
Max. fúrás mélység (mm)	230	203	152	96	75	90	203
Lökethossz (mm)	203	203	152	96	75	100	203
Súly (kg)	2.0	1.9	1.9	1.4	0.9	1.6	2.0
Elérhető verziók							
-0	✓	✓	✓	✓	✓	✓	✗
-0B	✗	✗	✗	✗	✗	✗	✓
-201B	✗	✗	✗	✗	✗	✗	✓

GYÉMÁNTFÚRÓK

Bővebben a 131. oldalon



SZKENNELJE BE A KÓDOT A TOVÁBBI INFORMÁCIÓÉRT ÉS/VAGY LAPOZZON A 82-83. OLDALRA A KAPCSOLÓDÓ RENDSZERTARTOZÉKOKÉRT



	MXF DCD350	MXF DCD150	DD 2-160 XE	DD 3-152
Rendszer	MX FUEL™	MX FUEL™	Vezetékes	Vezetékes
Jellemző	-	AUTOSTOP™	-	-
ONE-KEY™	ONE-KEY™	ONE-KEY™	-	-
Fúrési kapacitás betonban 1./2. seb.(mm)	152 - 356/ 76 - 152/ 51 - 76/ 13 - 51	76 - 152/ 25 - 76	80 - 162/ 32 - 90	62 - 152/ 32 - 62/ 12 - 32
Max. fúrési átmérő betonban (mm)	350	150	150	152
Üresjáratú fordulatszám (ford/perc)	0 - 390/ 0 - 850/ 0 - 1,650/ 0 - 2,200	0 - 800/ 0 - 1,600	0 - 1,500 / 0 - 3,000	0 - 1,000/ 0 - 2,100/ 0 -3,900
Szerszámbefogás	1 1/4" UNC	1 1/4" UNC + 1/2" G	M18 x 2.5	1/2" G + 1 1/4" UNC
Rögzítés	Állványra szerelhető	Állványra szerelhető / kézi	Kézi	Állványra szerelhető / kézi
Súly (kg)	54 (MXF HD812)	12.4 (MXF CP203)	4.2	6.5
Elérhető verziók				
-0	✓	✗	✗	✗
-0C	✗	✓	✗	✗
-302C	✗	✓	✗	✗
-122	✓	✗	✗	✗

SZÁLLÍTÓKOCSIK, VEZETŐKOCSIK, ÁLLVÁNYOK

Bővebben a 129. oldalon



SZKENNELJE BE A KÓDOT TOVÁBBI INFORMÁCIÓÉRT



	MXF COSCG2	MXF DR255TV	MXF DHT	BRT
Max. fúrési átmérő fúrókoronával (mm)	-	250	-	-
Lökethossz (mm)	-	570	-	-
Tartály kapacitása (l)	15	-	-	-
Súly (kg)	37.2	13.2	15.7	14.3
Gyémántfúrókhoz	-	MXF DCD150	-	-
Milwaukee bontókalapácsokhoz kompatibilis	-	-	MXF DH2528H	K 2628 H
Milwaukee darabolókhoz kompatibilis	MXF COS350G2	-	-	-

LÁNCOS EMELŐ

Bővebben a 129. oldalon



SZKENNELJE BE A KÓDOT TOVÁBBI INFORMÁCIÓÉRT



	M18 BLCHTO
Rendszer	M18™
Technológia	Szénkefe nélküli
Jellemző	AUTOSTOP™
ONE-KEY™	ONE-KEY™
Láncméret (mm)	6.35 x 19.05
Emelési sebesség (m/perc)	2.4
Teherbírás (kg)	1000
Maximális emelés (m)	18.3
Súly akkumulátorral (EPTA) (kg)	23.5 (M18 HB12)
Elérhető verziók	
-121	✓

ÉPÍTŐIPARI SZERSZÁMOK - SAROKCSISZOLÓK PORELVEZETŐ BURKOLATTAL, FALHORONYMARÓK, ÜTVECSAVARÓZÓK



SZKENNELJE BE
A KÓDOT TOVÁBBI
INFORMÁCIÓÉRT



Bővebben a 130. oldalon

	AGV 12 DEC	AGV 12 DEG	AGV 15 DEC	AGV 15 DEG		WCE 30	WCS 45	IPWE 400 R	IPWE 520 R	M18 FPM
Rendszer	Vezetékes	Vezetékes	Vezetékes	Vezetékes		Vezetékes	Vezetékes	Vezetékes	Vezetékes	M18 FUEL™
Felvett teljesítmény (W)	1,200	1,200	1,550	1,550		1,500	1,900	725	725	-
Üresjárat fordulatszám (ford/perc)	11,000	11,000	11,000	11,000		9500	5800	0 - 1,700	0 - 1,700	0 - 550
Vágószélesség (mm)	-	-	-	-		26	45	-	-	-
Max. vágási mélység (mm)	28	28	28	28		30	45	-	-	-
Tárcsa átmérő (mm)	125	125	125	125		125	150	-	-	-
Ütésszám (ütés/perc)	-	-	-	-		-	-	1,000 - 2,600	1,000 - 2,500	-
Rögzítő nyomaték (Nm)	-	-	-	-		-	-	400	520	-
Szerszám befogás	-	-	-	-		-	-	½" négyzet	¾" négyzet	M14
Ajánlott maximális keverésmennyiség (l)	-	-	-	-		-	-	-	-	20
Kevező maximális átmérője (mm)	-	-	-	-		-	-	-	-	120
Súly (kg)	2.4	2.4	2.6	2.6		4.3	6.6	2.7	2.8	3.0 (M18 B5)

ÜTVEFÚRÓ-CSAVARÓZÓK



SZKENNELJE BE
A KÓDOT TOVÁBBI
INFORMÁCIÓÉRT



Bővebben a 143-144. oldalon

	M18 ONEPD3	M18 FPD3	M18 BLPD2		M18 BLPDRC	M12 FPD2	M12 FPD3	M12 BLPDRC
Rendszer	M18 FUEL™	M18 FUEL™	M18™		M18™	M12 FUEL™	M12 FUEL™	M12™
Technológia	-	-	Szénkefe nélküli		Kompakt szénkefe nélküli	-	-	Kompakt szénkefe nélküli
Jellemző	AUTOSTOP™	AUTOSTOP™	-		-	-	-	-
ONE-KEY™	ONE-KEY™	-	-		-	-	-	-
Max. fúrási átmérő fában / acélban/ falazatban (mm)	89/ 16/ 16	89/ 16/ 16	76/ 13/ 16		52/ 13/ 16	35/ 13/ 13	35/ 13/ 13	32/ 10/ 10
Max. ütésszám (ütés/perc)	0 - 33,000	0 - 33,000	0 - 28,800		25,500	0 - 22,500	0 - 25,500	0 - 23,250
Max. nyomaték (Nm)	158	158	82		60.5	45	44	40
Üresjárat fordulatszám (ford/perc)	0 - 500/ 0 - 2,100	0 - 500/ 0 - 2,100	0 - 550/ 0 - 1,800		0 - 550/ 0 - 1,700	0 - 450/ 0 - 1,550	0 - 450/ 0 - 1,700	0 - 450/ 0 - 1,550
Tokmány mérete (mm)	13	13	13		13	13	13	10
Fordulatszám szabályozás	2	2	2		2	2	2	2
Súly akkumulátorral (EPTA) (kg)	2.2 (M18 B5)	2.2 (M18 B5)	2.1 (M18 B5)		1.5 (M18 B5)	1.4 (M12 B6)	1.2 (M12 B2)	0.93 (M12 B2)
Elérhető verziók								
-0	✓	✓	✗		✓	✓	✓	✓
-0X	✓	✓	✓		✓	✗	✗	✗
-202C	✗	✗	✗		✗	✗	✗	✓
-202X	✗	✗	✗		✗	✓	✓	✗
-402C	✗	✓	✗		✓	✗	✗	✓
-402X	✗	✗	✓		✗	✓	✗	✗
-502C	✗	✗	✗		✓	✗	✗	✗
-502X	✓	✓	✓		✗	✗	✗	✗
-602X	✗	✗	✗		✗	✓	✗	✗

FÚRÓCSAVARÓZÓK



SZKENNELJE BE
A KÓDOT TOVÁBBI
INFORMÁCIÓÉRT



Bővebben a 132. oldalon

	M18 ONEDD3	M18 FDD3	M18 BLDD2	M18 BLDDRC	M12 FDD2	M12 BLDDRC	M12 FDDX	M12 BDDX
Rendszer	M18 FUEL™	M18 FUEL™	M18™	M18™	M12 FUEL™	M12™	M12 FUEL™	M12™
Technológia	-	-	Szénkefe nélküli	Kompakt szénkefe nélküli	-	Kompakt szénkefe nélküli	-	-
Jellemző	AUTOSTOP™	AUTOSTOP™	-	-	-	-	-	-
ONE-KEY™	ONE-KEY™	-	-	-	-	-	-	-
Tokmány mérete (mm)	13	13	13	13	13	10	10	10
Max. fúrási átmérő fa/acél (mm)	89/ 16	89/ 16	76/ 13	52/ 13	35/ 13	40/ 10	28/ 10	25/ 10
Max. nyomaték (Nm)	158	158	82	61	45	40	34	32
Üresjárat fordulatszám (ford/perc)	0 - 500/ 0 - 2,100	0 - 500/ 0 - 2,100	0 - 550/ 0 - 1,800	0 - 550/ 0 - 1,700	0 - 450/ 0 - 1,550	0 - 450/ 0 - 1,550	0 - 400/ 0 - 1,600	0 - 400/ 0 - 1,500
Súly akkumulátorral (EPTA) (kg)	2.1 (M18 B5)	2.1 (M18 B5)	2.0 (M18 B5)	1.5 (M18 B5)	1.4 (M12 B6)	0.98 (M12 B2)	0.90 (M12 B2)	1.2 (M12 B2)
Elérhető verziók								
-0	x	✓	x	✓	✓	✓	✓	x
-0X	✓	✓	✓	✓	x	x	✓	x
-202C	x	x	x	x	x	✓	x	x
-202X	x	x	x	x	✓	x	✓	x
-402C	x	✓	x	✓	x	✓	x	x
-402X	x	x	✓	x	✓	x	x	x
-502C	x	x	x	✓	x	x	x	x
-502X	✓	✓	✓	x	x	x	x	x
-602X	x	x	x	x	✓	x	x	x

ÜTVEFÚRÓK



SZKENNELJE BE
A KÓDOT TOVÁBBI
INFORMÁCIÓÉRT



Bővebben a 150. oldalon

	PD2E 24 R	PD2E 22 R	PD-705	PDE 13 RX	DE 13 RP	DE 10 RX
Rendszer	Vezetékes	Vezetékes	Vezetékes	Vezetékes	Vezetékes	Vezetékes
Felvett teljesítmény (W)	1,020	850	705	630	630	630
Tokmány mérete (mm)	13	13	13	13	13	10
Üresjárat fordulatszám (ford/perc)	0 - 1,000/ 0 - 3,200	0 - 1,000/ 0 - 3,200	0 - 3,000	0 - 2,900	0 - 950	0 - 2,700
Max. fúrási átmérő fában / acélban / falazatban/ betonban (mm)	40/ 16/ 24/ 22	40/ 13/ 22/ 20	30/ 13/ 16/ 15	30/ 13/ 18/ 15	40/ 13/ /	30/ 10/ / -
Max. statikus forgatónyomaték (Nm)	60	56	15	21	59	21
Súly (kg)	3.0	2.9	1.9	1.8	2.1	1.6

FÚRÓÁLLVÁNY



SZKENNELJE BE
A KÓDOT TOVÁBBI
INFORMÁCIÓÉRT



Bővebben a 132. oldalon

	M18 FMDP	MDE 41	MDP 41
Rendszer	M18 FUEL™	Vezetékes	Vezetékes
Jellemző	AUTOSTOP™	AUTOSTOP™	AUTOSTOP™
Mágneses tartóerő a fúrás pontjánál (N)	8,890	9,930	8,890
Marás maximális mélysége (mm)	50	50	50
Marás maximális szélessége (mm)	38	41	41
Max. fúrási átmérő magfúróval (mm)	13	13	13
Üresjárat fordulatszám (ford/perc)	400 / 690	475 / 730	475 / 730
Lökethossz (mm)	146	-	-
Súly (kg)	13.0 (M18 B5)	13.5	14.0
Elérhető verziók			
-0C	✓	x	x
-502C	✓	x	x

ÜTVECSAVAROZÓK



SKENNELJE BE A KÓDOT TOVÁBBI INFORMÁCIÓÉRT



Bővebben a 137. oldalon

	M18 ONEID3	M18 FID3	M18 FIDRQ	M18 BLIDR	M12 FID2	M12 BLIDRC	M18 BRAID	M12 BRAID	M12 FQID
Akkumulátorrendszer	M18 FUEL™	M18 FUEL™	M18 FUEL™	M18™	M12 FUEL™	M12™	M18™	M12™	M12 FUEL™
Technológia	-	-	SURGE™	Szénkefe nélküli	-	Kompakt szénkefe nélküli	-	-	SURGE™
ONE-KEY™	ONE-KEY™	-	-	-	-	-	-	-	-
Ütésszám (ütés/perc)	1,400/ 3,600/ 4,400/ 0 - 4,400	1,400/ 3,600/ 4,400/ 0 - 4,400	6,300	2,500/ 4,700/ 4,900	1,300/ 3,500/ 4,000/ 0 - 4,000	0 - 4,100	2,400/ 3,400	0 - 3,300	950/ 2,200/ 3,400/ 0 - 3,400
Max. nyomaték (Nm)	226	226	113	190	170	124	41/ 81	68	50
Üresjárat fordulatszám (ford/perc)	1,750/ 3,000/ 4,000/ 0 - 4,000	1,750/ 3,000/ 3,900/ 0 - 3,900	1,200/ 2,100/ 3,200	1,250/ 2,400/ 3,600	1,700/ 2,900/ 3,600/ 0 - 3,600	3,000	1,500/ 2,250	0 - 2,425	1,100/ 2,200/ 3,200/ 3,200
Szerszámbefogás	¼" Hex	¼" Hex	¼" Hex	¼" Hex	¼" Hex	¼" Hex	¼" Hex	¼" Hex	¼" Hex
Súly akkumulátorral (EPTA) (kg)	1.7 (M18 B5)	1.7 (M18 B5)	1.8	1.3 (M18 B5)	1.1 (M12 B6)	0.78 (M12 B2)	1.8 (M18 B5)	1.2 (M12 B2)	1.1 (M12 B2)
Elérhető verziók									
-0	x	✓	✓	x	✓	✓	✓	✓	✓
-0X	✓	✓	✓	✓	x	x	x	x	x
-202C	x	x	x	x	x	✓	x	x	x
-202X	x	x	x	x	✓	x	x	x	✓
-502X	✓	✓	✓	✓	x	x	x	x	x

POPSZEGECSSELŐK



SKENNELJE BE A KÓDOT A TOVÁBBI INFORMÁCIÓÉRT ÉS/VAGY LAPOZ- ZON A 95. OLDALRA A KAPCSOLÓDÓ RENDSZERTARTOZÉKOKÉRT



Bővebben a 150. oldalon

	M18 ONEFLT	M18 ONEFPRT	M12 BPRT
Akkumulátorrendszer	M18 FUEL™	M18 FUEL™	M12™
ONE-KEY™	ONE-KEY™	ONE-KEY™	-
Húzóerő (N)	20,000	20,000	9,000
Zárógyűrű átmérő tartomány (mm)	4.8 és 6.4 (Hucktainer® : 9.53 mm)	-	-
Zárógyűrű rögzítő típusa	Bobtail®;C120L®;C6L®;Hucktainer®;- Magna-Grip®	-	-
Max. popszegecs kihúzó M18 B2 akkumulátorral (mm)	-	900 x 4.8 / 500 x 6.4	-
Max. popszegecselés M12 B2 akkumulátorral (mm)	-	-	325 x 4.8
Szegecsméret Ø (mm)	-	4.8 - 7.0	2.4 - 4.8
Lökethossz (mm)	30	30	20.32
Popszegecs a csomagban	-	4.8, 6.0, 6.4, 7.0	2.4, 3.2, 4.0, 4.8
Súly akkumulátorral (EPTA) (kg)	2.8 (M18 B5)	2.5 (M18 B2)	2.1 (M12 B2)
Elérhető verziók			
-0	x	x	✓
-0X	✓	✓	x
-201X	x	x	✓
-202X	x	✓	x
-502X	✓	x	x

CSAVARHÚZÓK



SKENNELJE BE A KÓDOT A TOVÁBBI INFORMÁCIÓÉRT ÉS/VAGY LAPOZ- ZON A 95. OLDALRA A KAPCSOLÓDÓ RENDSZERTARTOZÉKOKÉRT



Bővebben a 151. oldalon

	M18 FSG	M12 CD	M12 BD	M12 BSD
Akkumulátorrendszer	M18 FUEL™	M12 FUEL™	M12™	M12™
Max. fúrási átmérő fa/acél (mm)	-	25/ 10	22/ 10	16/ 10
Max. nyomaték (Nm)	13	37	30	20
Üresjárat fordulatszám (ford/perc)	0 - 4,500	0 - 450/ 0 - 1,700	0 - 400/ 0 - 1,500	0 - 500
Szerszámbefogás	¼" Hex	¼" Hex	¼" Hex	¼" Hex
Súly akkumulátorral (EPTA) (kg)	2.0 (M18 B2)	1.2 (M12 B2)	1.0 (M12 B2)	0.90 (M12 B2)
Elérhető verziók				
-0	x	✓	✓	✓
-0X	✓	x	x	x
-202C	x	✓	✓	x
-202X	✓	x	x	x

SAROKFÚRÓK



SKENNELJE BE A KÓDOT A TOVÁBBI INFORMÁCIÓÉRT



Bővebben a 149-150. oldalon

	M18 FRAD2	M18 CRAD2	C18 RAD	C12 RAD
Akkumulátorrendszer	M18 FUEL™	M18 FUEL™	M18™	M12™
Tokmány mérete (mm)	13	13	10	10
Max. fúrási átmérő fa/acél (mm)	152/ 13	/ 12.7	28/ 10	22/ 10
Max. nyomaték (Nm)	122	30	20	12
Üresjárat fordulatszám (ford/perc)	0 - 500/ 0 - 1,550	0 - 1,500	0 - 1,500	0 - 800
Súly akkumulátorral (EPTA) (kg)	6.4 (M18 B5)	4.1 (M18 B5)	1.9 (M18 B5)	1.1 (M12 B2)
Elérhető verziók				
-0	✓	x	✓	✓
-0X	x	✓	x	x
-202B	x	x	x	✓

ÜTVECSAVAROK



SKENNELJE BE A KÓDOT A TOVÁBBI INFORMÁCIÓÉRT ÉS/VAGY LAPOZZON A 96. OLDALRA A KAPCSOLÓDÓ RENDSZERTARTÓZÉKÉRT

Bővebben a 137-138. oldalon



	M12 FRAIWF12	M12 FRAIWF38	M18 BRAIW	M12 FSCIWF14	M12 FSCIWF38	M12 FCIWF38G3	M12 FCIWP12G3	M12 FCIWF12G3	M18 FIW2F38	M18 FIW2P12	M18 FIW2F12	M18 ONEIWF12	M18 FMTIW2F38
Akkumulátorrendszer	M12 FUEL™	M12 FUEL™	M18™	M12 FUEL™	M12 FUEL™	M12 FUEL™	M12 FUEL™	M12 FUEL™	M18 FUEL™	M18 FUEL™	M18 FUEL™	M18 FUEL™	M18 FUEL™
ONE-KEY™	-	-	-	-	-	-	-	-	-	-	-	ONE-KEY™	-
Szerszámbefogás	½" négyszög	¾" négyszög	¾" négyszög	¼" négyszög	¾" négyszög	¾" négyszög	½" négyszög	½" négyszög	¾" négyszög	½" négyszög	½" négyszög	½" négyszög	¾" négyszög
Rögztítő nyomaték (Nm)	270	270	40/ 76	41/ 68/ 95/ 9	68/ 203/ 271/ 14	271/ 406/ 542/ 20	271/ 406/ 542/ 20	271/ 406/ 542/ 20	102/ 203/ 339/ 34	102/ 203/ 339/ 34	102/ 203/ 339/ 34	40/ 120/ 220/ 300	475/ 610/ 745/ 47
Dugókulcsra ható nyomaték (Nm)	300	300	-	136	305	745	745	745	339	339	339	300	813
Ütésszám (ütés/perc)	0-1,350/ 0-2,700/ 0-3,600	0-1,350/ 0-2,700/ 0-3,600	0 - 2,400 / 0 - 3,400	0-1,350 / 0-3,700 / 0-4,400 / 0-4,400	0-1,000 / 0-3,400 / 0-3,600 / 0-3,600	0-1,500 / 0-3,000 / 0-3,300 / -	0-1,500 / 0-3,000 / 0-3,300 / -	0-1,500 / 0-3,000 / 0-3,300 / -	0-1,000/ 0-2,400/ 0-3,500	0-1,000 / 0-2,400 / 0-3,500	0-1,000 / 0-2,400 / 0-3,400	1,300/2,100/2,550/3,200	0-900/ 0-2,100/ 0-3,100
Súly akkumulátorral (EPTA) (kg)	1.7 (M12 B4)	1.7 (M12 B4)	1.8 (M18 B5)	0.86 (M12 HB2.5)	0.91 (M12 HB2.5)	1.5 (M12 HB5)	1.5 (M12 HB5)	1.5 (M12 HB5)	1.8 (M18 B5)	1.8 (M18 B5)	1.8 (M18 B5)	1.8 (M18 B5)	2.3 (M18 B5)
Elérhető verziók													
-0	✓	✓	✓	✓	✓	✓	✓	✓	✗	✗	✗	✗	✗
-0X	✗	✗	✗	✗	✗	✗	✗	✗	✓	✓	✓	✓	✓
-252X	✗	✗	✗	✓	✓	✗	✗	✗	✗	✗	✗	✗	✗
-502X	✗	✗	✗	✗	✗	✓	✗	✓	✗	✓	✓	✓	✗



	M18 FMTIW2P12	M18 FMTIW2F12	M18 ONEFHIWP12	M18 ONEFHIWF12	M18 FHIW2F12	M18 FHIW2P12	M18 ONEFHIWF34	M18 ONEFHIWF1	M18 ONEFHIWF1DS	M18 ONEFHIWF1D	M18 ONEFHIWH716	M18 ONEFHIWF12E	M18 FHIWF1R
Akkumulátorrendszer	M18 FUEL™	M18 FUEL™	M18 FUEL™	M18 FUEL™	M18 FUEL™	M18 FUEL™	M18 FUEL™	M18 FUEL™	M18 FUEL™	M18 FUEL™	M18 FUEL™	M18 FUEL™	M18 FUEL™
ONE-KEY™	-	-	ONE-KEY™	ONE-KEY™	-	-	ONE-KEY™	ONE-KEY™	ONE-KEY™	ONE-KEY™	ONE-KEY™	ONE-KEY™	-
Szerszámbefogás	½" négyszög	½" négyszög	½" négyszög	½" négyszög	½" négyszög	½" négyszög	¾" négyszög	1" négyszög	1" négyszög	1" négyszög	7/16" Hex	½" négyszög	1" négyszög
Rögztítő nyomaték (Nm)	475/ 610/ 745/ 47	475/ 610/ 745/ 47	190/ 400/ 1,017/ 1,017	130/ 400/ 1,356/ 1,356	881/ 1,220/ 1,491/ 68	475/ 1,017/ 1,220/ 68	702/ 1,138/ 1,627/ 1,627	530/ 1,020/ 1,800/ 2,033	1,180/ 1,254/ 1,966/ 2,576	1,180/ 1,254/ 1,966/ 2,576	1,017	102/ 203/ 610/ 1,017	730/ 1,500/ 2,000
Dugókulcsra ható nyomaték (Nm)	881	881	1,491	1,898	2,034	1,491	2,034	2,400	2,711	2,711	1,017	1,500	2,000
Ütésszám (ütés/perc)	0-900 / 0-2,100 / 0-3,100	0-900 / 0-2,100 / 0-3,100	0-1,150/ 0-2,100/ 0-2,400/ 0-2,400	0-950/ 0-1,750/ 0-2,100/ 0-2,100	0-1,300/ 0-2,200/ 0-2,400/ 0-2,400	0-1,400/ 0-2,500/ 0-2,700/ 0-2,700	0-850/ 0-1,850/ 0-2,400/ 0-2,400	1,350/ 1,650/ 2,100/ 0-2,500	750/ 930/ 1,200/ 1,440	750/ 930/ 1,200/ 1,440	0- 800/ 0-1,300/ 0-2,600/ 0-1,600/ 0-2,400/ 0-2,400	1,750/ 2,150/ 2,500/ 2,500	
Súly akkumulátorral (EPTA) (kg)	2.3 (M18 B5)	2.3 (M18 B5)	3.2 (M18 B5)	3.3 (M18 B5)	3.4 (M18 B5)	3.4 (M18 B5)	3.5 (M18 B5)	5.9 (M18 FB8)	11.1 (M18 FB12)	12.7 (M18 FB12)	3.3 (M18 B5)	3.3 (M18 B5)	7.8 (M18 FB12)
Elérhető verziók													
-0C	✗	✗	✗	✗	✗	✗	✗	✗	✓	✓	✗	✗	✓
-0X	✓	✓	✓	✓	✓	✓	✓	✓	✗	✗	✓	✓	✗
-502X	✓	✓	✓	✓	✓	✓	✓	✗	✗	✗	✗	✗	✗
-802X	✗	✗	✗	✗	✗	✗	✗	✓	✗	✗	✗	✗	✗
-121C	✗	✗	✗	✗	✗	✗	✗	✗	✓	✓	✗	✗	✗
-122C	✗	✗	✗	✗	✗	✗	✗	✗	✗	✗	✗	✗	✓

RACSNIS CSAVARKULCSOK

Bővebben a 149. oldalon



SKENNELJE BE A KÓDOT A TOVÁBBI INFORMÁCIÓÉRT ÉS/VAGY LAPOZZON A 113. OLDALRA A KAPCSOLÓDÓ RENDSZERTARTOZÉKOKÉRT



	M12 IR	M12 FIR14G2	M12 FIR38G2	M12 FIR12G2	M12 FIR38LR	M12 FHIR14LR	M12 FHIR38LR	M12 FPTR
Akkumulátorrendszer	M12™	M12 FUEL™	M12 FUEL™	M12 FUEL™	M12 FUEL™	M12 FUEL™	M12 FUEL™	M12 FUEL™
Szerszámbefogás	3/8" négyzet	1/4" négyzet	3/8" négyzet	1/2" négyzet	3/8" négyzet	1/4" négyzet	3/8" négyzet	14.4 mm Hex
Max. nyomaték (Nm)	47	61	95	108	75	47	47	81
Üresjárat fordulatszám (ford/perc)	0 - 250	0 - 550	0 - 400	0 - 300	0 - 200	0 - 450	0 - 450	0 - 350
Hossz (mm)	274	300	303	308	363	348	363	386
Súly akkumulátorral (EPTA) (kg)	0.9 (M12 B2)	0.9 (M12 HB2.5)	0.9 (M12 HB2.5)	1.0 (M12 HB2.5)	1.4 (M12 B2)	1.1 (M12 B2)	1.1 (M12 B2)	1.2 (M12 B2)
Elérhető verziók								
-0	✓	✓	✓	✓	✓	✓	✓	✓
-201B	✓	✗	✗	✗	✗	✗	✗	✗
-202X	✗	✗	✗	✗	✗	✗	✗	✓
-252B	✗	✓	✓	✓	✗	✗	✗	✗

PRECÍZ RÖGZÍTÉS

Bővebben a 148. oldalon



SKENNELJE BE A KÓDOT TOVÁBBI INFORMÁCIÓÉRT



	M18 ONEFIW2FC12	M18 ONEFMTIW2FC12	M12 ONEFTR38	M12 ONEFTR12
Akkumulátorrendszer	M18 FUEL™	M18 FUEL™	M12 FUEL™	M12 FUEL™
ONE-KEY™	ONE-KEY™	ONE-KEY™	ONE-KEY™	ONE-KEY™
Szerszámbefogás	1/2" négyzet	1/2" négyzet	3/8" négyzet	1/2" négyzet
Pontosság	-	-	CW ±2 %, CCW ±3%	CW ±2 %, CCW ±3%
Rögzítő nyomaték (Nm)	67 - 203	67 - 338	135.6	203.4
Nyomaték tartomány (Nm)	-	-	13.6 - 135.6	16.9 - 203.4
Dugókulcsra ható nyomaték (Nm)	298	746	-	-
Ütésszám (ütés/perc)	0 - 1,650/ 0 - 2,475/ 0 - 3,000/ 0 - 3,500	0 - 1,800/ 0 - 2,300/ 0 - 2,800/ 0 - 3,400	-	-
Üresjárat fordulatszám (ford/perc)	0 - 1,125/ 0 - 1,525/ 0 - 1,850/ 0 - 2,325	0 - 1,250/ 0 - 1,725/ 0 - 2,000/ 0 - 2,400	0 - 100	0 - 100
Súly akkumulátorral (EPTA) (kg)	2.0 (M18 B5)	2.5 (M18 B5)	2.5 (M12 B2)	2.6 (M12 B2)
Elérhető verziók				
-0X	✓	✓	✗	✗
-0C	✗	✗	✓	✓
-201C	✗	✗	✓	✓

TÖMÍTŐANYAG- ÉS RAGASZTÓPISZTOLYOK

Bővebben a 134. oldalon



SKENNELJE BE A KÓDOT A TOVÁBBI INFORMÁCIÓÉRT ÉS/VAGY LAPOZZON A 110. OLDALRA A KAPCSOLÓDÓ RENDSZERTARTOZÉKOKÉRT



	M18 GG	M12 GG	C18 PCG/600	M12 PCG/600	C18 PCG/400	M12 PCG/400	C18 PCG/310	M12 PCG/310
Akkumulátorrendszer	M18™	M12™	M18™	M12™	M18™	M12™	M18™	M12™
Max. kinyomó erő (N)	-	-	4,500	1,780	4,500	1,780	4,500	1,780
Nyomás (bar)	690	562	-	-	-	-	-	-
Fordulatszám szabályozás	-	-	6	6	6	6	6	6
Súly akkumulátorral (EPTA) (kg)	3.9 (M18 B2)	3.2 (M12 B4)	2.3 (M18 B2)	1.9 (M12 B2)	2.3 (M18 B2)	1.9 (M12 B2)	2.3 (M18 B2)	1.9 (M12 B2)
Elérhető verziók								
-0	✓	✓	✗	✓	✗	✓	✗	✓
-0B	✗	✗	✓	✗	✗	✗	✓	✗
-201B	✗	✗	✓	✓	✓	✓	✓	✓
-201C	✓	✗	✗	✗	✗	✗	✗	✗
-401B	✗	✓	✗	✗	✗	✗	✗	✗

SAROKCSISZOLÓK

Bővebben a 124-126. oldalon



SZKENNELJE BE A KÓDOT A TOVÁBBI INFORMÁCIÓÉRT ÉS/VAGY LAPOZZON A 100. OLDALRA A KAPCSOLÓDÓ RENDSZERTARTÓZÉKOKÉRT



	M18 ONEFLAG230XPDB	M18 FLAG230XPDB	M18 FHSAG0180VXPDB2	M18 FHSAG150XPDB2	M18 FHSAG150XB2		M18 FHSAG125XPDB2	M18 FHSAG125XB2	M18 FHSAGSV0125X	M18 FSAGSV0125X	M18 FHSAG0125VXPDB2	M18 ONEFSAG125XPDB
Akkumulátorrendszer	M18 FUEL™	M18 FUEL™	M18 FUEL™	M18 FUEL™	M18 FUEL™		M18 FUEL™	M18 FUEL™	M18 FUEL™	M18 FUEL™	M18 FUEL™	M18 FUEL™
Jellemző	RAPIDSTOP™	-	RAPIDSTOP™	RAPIDSTOP™	RAPIDSTOP™		RAPIDSTOP™	RAPIDSTOP™	RAPIDSTOP™	RAPIDSTOP™	RAPIDSTOP™	RAPIDSTOP™
ONE-KEY™	ONE-KEY™	-	ONE-KEY™	-	-		-	-	ONE-KEY™	ONE-KEY™	ONE-KEY™	ONE-KEY™
Üresjárat fordulatszám (ford/perc)	6,600	6,600	5,000 - 8,400	9,000	9,000		9,000	9,000	3,000 - 9,000	3,500 - 8,500	3,500 - 9,000	8,500
Tárcsa átmérő (mm)	230	230	180	150	150		125	125	125	125	125	125
Súly akkumulátorral (EPTA) (kg)	5.4 (M18 HB12)	5.3 (M18 HB12)	3.6 (M18 FB8)	3.5 (M18 FB8)	3.5 (M18 FB8)		3.5 (M18 FB8)	3.5 (M18 FB8)	3.7 (M18 FB8)	3.0 (M18 B5)	3.5 (M18 FB8)	2.7 (M18 B5)
Kapcsoló típusa	Hosszú alsó kapcsoló	Hosszú alsó kapcsoló	Hosszú alsó kapcsoló	Hosszú alsó kapcsoló	Csúsztható kapcsoló		Hosszú alsó kapcsoló	Csúsztható kapcsoló	Deadman kapcsoló	Deadman kapcsoló	Hosszú alsó kapcsoló	Hosszú alsó kapcsoló
Fék	Igen	Igen	Igen	Igen	Igen		Igen	Igen	Igen	Igen	Igen	Igen
Visszarúgás elleni védelem	Igen	Igen	Igen	Igen	Igen		Igen	Igen	Igen	Igen	Igen	Igen
FIXTEC™	Igen	Igen	Igen	Igen	Igen		Igen	Igen	Igen	Igen	Igen	Igen
Feszültség alatti biztonsági relé	Igen	Igen	Igen	Igen	Igen		Igen	Igen	Igen	Igen	Igen	Igen
Elérhető verziók												
-0	✓	✗	✗	✗	✗		✗	✗	✗	✗	✗	✗
-0C	✓	✓	✗	✗	✗		✗	✗	✗	✗	✗	✗
-0X	✗	✗	✓	✓	✓		✓	✓	✓	✓	✓	✓
-502X	✗	✗	✗	✗	✗		✗	✗	✗	✓	✗	✓
-802X	✗	✗	✗	✗	✗		✓	✓	✗	✗	✓	✗
-121C	✗	✓	✗	✗	✗		✗	✗	✗	✗	✗	✗
-122C	✓	✗	✗	✗	✗		✗	✗	✗	✗	✗	✗



	M18 ONEFSAG125XB	M18 FSAG125XB	M18 FSAG125X	M18 FSAGV125XPDB	M18 FSAGV125XB		M18 FSAGF125XPDB	M18 FSAGF125XB	M18 BLSAG125X	M18 BLSAG125XPD	M18 BLSAG115XPD	M12 FCOT
Akkumulátorrendszer	M18 FUEL™	M18 FUEL™	M18 FUEL™	M18 FUEL™	M18 FUEL™		M18 FUEL™	M18 FUEL™	M18™	M18™	M18™	M12 FUEL™
Technológia	-	-	-	-	-		-	-	Szénkefe nélküli	Szénkefe nélküli	Szénkefe nélküli	-
Jellemző	RAPIDSTOP™	RAPIDSTOP™	-	RAPIDSTOP™	RAPIDSTOP™		RAPIDSTOP™	RAPIDSTOP™	-	-	-	-
ONE-KEY™	ONE-KEY™	-	-	-	-		-	-	-	-	-	-
Üresjárat fordulatszám (ford/perc)	8,500	8,500	8,500	3,500 - 8,500	3,500 - 8,500		8,500	8,500	11,000	11,000	11,000	20,000
Tárcsa átmérő (mm)	125	125	125	125	125		125	125	125	125	115	76
Súly akkumulátorral (EPTA) (kg)	2.7 (M18 B5)	2.7 (M18 B5)	2.7 (M18 B5)	2.7 (M18 B5)	2.7 (M18 B5)		2.6 (M18 B5)	2.6 (M18 B5)	2.4 (M18 B4)	2.4 (M18 B4)	2.4 (M18 B4)	1.1 (M12 B2)
Kapcsoló típusa	Csúsztható kapcsoló	Csúsztható kapcsoló	Csúsztható kapcsoló	Hosszú alsó kapcsoló	Csúsztható kapcsoló		Hosszú alsó kapcsoló	Csúsztható kapcsoló	Csúsztható kapcsoló	Hosszú alsó kapcsoló	Hosszú alsó kapcsoló	Zárkapcsoló
Fék	Igen	Igen	Nem	Igen	Igen		Igen	Igen	Nem	Nem	Nem	Nem
Visszarúgás elleni védelem	Igen	Igen	Igen	Igen	Igen		Igen	Igen	Igen	Igen	Igen	Nem
FIXTEC™	Igen	Igen	Igen	Igen	Igen		Igen	Igen	Igen	Igen	Igen	Nem
Feszültség alatti biztonsági relé	Igen	Igen	Igen	Igen	Igen		Igen	Igen	Igen	Igen	Igen	Igen
Elérhető verziók												
-0	✗	✓	✓	✗	✓		✗	✗	✓	✓	✓	✓
-0X	✓	✓	✓	✓	✓		✓	✓	✗	✗	✗	✗
-402X	✗	✗	✗	✗	✗		✗	✗	✓	✓	✗	✗
-422X	✗	✗	✗	✗	✗		✗	✗	✗	✗	✗	✓
-502X	✗	✓	✗	✗	✗		✗	✗	✗	✗	✗	✗

VEZETÉKES SAROKCSISZOLÓK

Bővebben a 124-126. oldalon



SZKENNELJE BE A KÓDOT A TÖVÁBBI INFORMÁCIÓÉRT ÉS/VAGY LAPOZZON A 100. OLDALRA A KAPCSOLÓDÓ RENDSZERTARTÓZÉKOKÉRT



	AGVM 26	AGV 26	AGVM 24	AGVKB 24	AGVK 24		AGV 24	AG 24	AGV 22	AG 22		AGV 17	
Rendszer	Vezetékes	Vezetékes	Vezetékes	Vezetékes	Vezetékes		Vezetékes	Vezetékes	Vezetékes	Vezetékes	Vezetékes	Vezetékes	
Felvett teljesítmény (W)	2,600	2,600	2,400	2,400	2,400		2,400	2,400	2,200	2,200	2,200	2,200	
Üresjárat fordulatszám (ford/perc)	6,600	6,600	6,600	6,500	6,600		6,600	6,600	8,500	6,600	8,500	6,600	
Tárcsa átmérő (mm)	230	230	230	230	230		230	230	180	230	180	230	
Súly (kg)	5,8	5,5	5,8	5,9	5,4		5,5	5,3	5,3	5,4	5,1	5,2	
Fék	Nem	Nem	Nem	Igen	Nem		Nem	Nem	Nem	Nem	Nem	Nem	
Visszarúgás elleni védelem	Igen	Nem	Igen	Igen	Igen		Nem	Nem	Nem	Nem	Nem	Nem	
FIXTEC™	Igen	Nem	Igen	Igen	Nem		Nem	Nem	Nem	Nem	Nem	Nem	
AVS Anti-vibrációs rendszer	Igen	Igen	Igen	Igen	Igen		Igen	Nem	Igen	Igen	Nem	Nem	
AVS pótfogantyú	Igen	Igen	Igen	Igen	Igen		Igen	Nem	Igen	Igen	Nem	Nem	
Elfordítható pótfogantyú	Igen	Igen	Igen	Igen	Nem		Igen	Nem	Nem	Nem	Nem	Nem	
Autobalancer rendszer	Igen	Igen	Igen	Nem	Nem		Igen	Nem	Nem	Nem	Nem	Nem	
Feszültség alatti biztonsági relé	Igen	Igen	Igen	Igen	Igen		Igen	Igen	Igen	Igen	Nem	Nem	
Elérhető verziók													
Zárkapcsoló	✓	✓	✓	✓	✓		✓	✓	✓	✓	✗	✗	
Deadman kapcsoló	✓	✓	✗	✗	✓		✗	✓	✗	✓	✓	✗	



	AGV 17 INOX	AGV 15-125 XC	AGV 15-125 XE	AGV 15-150 XC	AGV 13	AGV 13 XSPDEB		AGV 13 XSPDE	AG 13 XSPD	AGV 12	AGV 10 EK	AG 10 EK	AG 800 EK	AG 800 E
Rendszer	Vezetékes	Vezetékes	Vezetékes	Vezetékes	Vezetékes	Vezetékes		Vezetékes	Vezetékes	Vezetékes	Vezetékes	Vezetékes	Vezetékes	Vezetékes
Felvett teljesítmény (W)	1,750	1,550	1,550	1,550	1,250	1,250		1,250	1,250	1,200	1,000	1,000	800	800
Üresjárat fordulatszám (ford/perc)	2,000 - 7,600	11,000	2,800 - 11,000	9,000	2,800 - 11,500	12,000		12,000	12,000	11,000	11,000	11,000	11,500	11,500
Tárcsa átmérő (mm)	125	125	125	150	125	125		125	125	125	125	125	125	125
Súly (kg)	2,8	2,6	2,6	2,6	2,4	2,5		2,5	2,3	2,4	2,2	2,1	2,0	2,0
Fék	Nem	Nem	Nem	Nem	Nem	Igen		Nem	Nem	Nem	Nem	Nem	Nem	Nem
Visszarúgás elleni védelem	Igen	Igen	Igen	Igen	Igen	Igen		Igen	Nem	Igen	Nem	Nem	Nem	Nem
FIXTEC™	Igen	Igen	Igen	Igen	Igen	Igen		Igen	Igen	Igen	Nem	Nem	Nem	Nem
AVS Anti-vibrációs rendszer	Nem	Nem	Nem	Nem	Igen	Nem		Nem	Nem	Nem	Nem	Nem	Nem	Nem
AVS pótfogantyú	Igen	Igen	Igen	Igen	Igen	Igen		Igen	Nem	Igen	Igen	Nem	Nem	Nem
Autobalancer rendszer	Nem	Nem	Nem	Nem	Nem	Nem		Nem	Nem	Nem	Nem	Nem	Nem	Nem
Feszültség alatti biztonsági relé	Igen	Igen	Igen	Igen	Igen	Igen		Igen	Nem	Igen	Igen	Igen	Igen	Igen
Elérhető verziók														
Deadman kapcsoló	✗	✗	✗	✓	✗	✓		✓	✓	✗	✗	✗	✗	✗
Zárkapcsoló	✓	✗	✗	✗	✗	✗		✗	✗	✗	✗	✗	✗	✗
Reteselhető csúszókapcsoló	✓	✓	✓	✗	✓	✗		✗	✗	✓	✓	✓	✓	✓

EGYENES CSISZOLÓK

Bővebben a 153. oldalon



SKENNELJE BE A KÓDOT A TOVÁBBI INFORMÁCIÓÉRT ÉS/VAGY LAPOZZON A 92. OLDALRA A KAPCSOLÓDÓ RENDSZERTARTOZÉKOKÉRT



	M18 FDGROVPDB	M18 FDGROVB	M18 FDGRB	M12 FDGA2	M12 FDGS	DG 30 E	DG 7 E	DGL 30 E	DGL 34
Rendszer	M18 FUEL™	M18 FUEL™	M18 FUEL™	M12 FUEL™	M12 FUEL™	Vezetékes	Vezetékes	Vezetékes	Vezetékes
Jellemző	RAPIDSTOP™	RAPIDSTOP™	RAPIDSTOP™	-	-	-	-	-	-
ONE-KEY™	ONE-KEY™	ONE-KEY™	-	-	-	-	-	-	-
Kapcsoló típusa	Hosszú alsó kapcsoló	Csúsztható kapcsoló	Csúsztható kapcsoló	Zárkapcsoló	Zárkapcsoló	Csúsztható kapcsoló	Csúsztható kapcsoló	Csúsztható kapcsoló	Csúsztható kapcsoló
Fék	Igen	Igen	Igen	Igen	Igen	Nem	Nem	Nem	Nem
Feszültség alatti biztonsági relé	Igen	Igen	Igen	Igen	Igen	Nem	Nem	Nem	Nem
Befogógyűrű mérete (mm)	6 & 8	6 & 8	6 & 8	6 & 8	6 & 8	6	6 & 8	6	6
Max. vágási átmérő (mm)	50	50	50	50	50	50	50	50	50
Csiszoló tartozékok átmérője (mm)	76	76	50	76	50	40	45	40	40
Felvett teljesítmény (W)	-	-	-	-	-	500	600	600	500
Üresjárat fordulatszám (ford/perc)	8,000 - 20,000	8,000 - 20,000	27,000	3,000 - 20,000	0 - 10,000/0 - 15,000/0 - 21,000	10,000 - 30,000	3,000 - 7,000	10,000 - 30,000	34,000
Változtatható sebesség	Igen	Igen	Nem	Igen	Igen	Igen	Igen	Igen	Nem
Súly (kg)	2.1 (M18 B5)	2.1 (M18 B5)	2.0 (M18 B5)	1.0 (M12 HB5)	0.94 (M12 B4)	1.3	1.5	1.9	1.8
Elérhető verziók									
-0	x	x	✓	✓	✓	x	x	x	x
-0X	✓	✓	✓	x	x	x	x	x	x
-422B	x	x	x	x	✓	x	x	x	x
-502X	x	✓	✓	x	x	x	x	x	x
-522B	x	x	x	✓	x	x	x	x	x

POLÍROZÓK

Bővebben a 145-146. oldalon



SKENNELJE BE A KÓDOT A TOVÁBBI INFORMÁCIÓÉRT



	M18 FAP	M18 FROP21	M18 FROP15	M12 BPS	AGS 15-125 C	AS 12 E	AP 12 E	AP 14-2 200 E
Rendszer	M18 FUEL™	M18 FUEL™	M18 FUEL™	M12™	Vezetékes	Vezetékes	Vezetékes	Vezetékes
Rezgőkör átmérője (mm)	-	21	15	-	-	-	-	-
Tárcsa átmérő (mm)	180	150	125	76	125	125	150	200
Üresjárat fordulatszám (ford/perc)	360 - 2,200	2,400 - 4,500	2,650 - 5,100	2,800 / 8,300	7,600	1,800 - 4,800	900 - 2,500	490 - 2,100
Felvett teljesítmény (W)	-	-	-	-	1,500	1,200	1,200	1,450
Lágyindítás funkció	Igen	Igen	Igen	Nem	Igen	Igen	Igen	Igen
Változtatható sebesség	Igen	Igen	Igen	Igen	Nem	Igen	Igen	Igen
Súly (kg)	2.2 (M18 B5)	3.3 (M18 B5)	3.2 (M18 B5)	1.0 (M12 B2)	2.4	2.5	2.2	2.3
Ajánlott	Vezeték nélküli finom munkákhoz	Nagyobb járművek, hajók, traktorok polírozása	Autók polírozása	Finom polírozás	Fém durva és finom csiszolása	Fém csiszolása	Autók polírozása	Autók polírozása
Elérhető verziók								
-0	✓	x	✓	✓	x	x	x	x
-0X	✓	✓	✓	x	x	x	x	x
-421X	x	x	x	✓	x	x	x	x
-502X	✓	✓	✓	x	x	x	x	x

FÉMVÁGÓ KÖRFŰRÉSZEK

Bővebben a 140. oldalon



SKENNELJE BE A KÓDOT A TOVÁBBI INFORMÁCIÓÉRT



	M18 FMCS66	M18 FMCS	MCS 66	CHS 355
Rendszer	M18 FUEL™	M18 FUEL™	Vezetékes	Vezetékes
Fűrészlap átmérő (mm)	203	150	203	355
Befogótüske mérete (mm)	15.87	20	15.87	25.4
Vágási kapacitás L-profilba 90° és 45° (mm)	-	-	-	130 / 80
Vágási kapacitás 90° és 45° (mm)	-	-	-	230 x 70 / 100 x 80
Vágási kapacitás kör alakú profilban 90° és 45° (mm)	-	-	-	125 / 100
Vágási kapacitás négyszögprofilban 90° és 45° [mm]	-	-	-	115 / 80
Max. vágási mélység (mm)	66	57	-	66
Üresjárat fordulatszám (ford/perc)	4,000	3,900	4,000	3,800
Felvett teljesítmény (W)	-	-	1,800	2,300
Súly (kg)	7.5 (M18 HB12)	2.8 (M18 B5)	6.4	18
Elérhető verziók				
-0	x	✓	x	x
-0X	x	✓	x	x
-0C	✓	x	x	x
-422X	x	x	x	x
-502X	x	✓	x	x

SZALAGFŰRÉSZEK

Bővebben a 126. oldalon



SKENNELJE BE A KÓDOT A TOVÁBBI INFORMÁCIÓÉRT ÉS/VAGY LAPOZZON A 101. OLDALRA A KAPCSOLÓDÓ RENDSZERTARTOZÉKOKÉRT



	M18 FBS127	M18 FBS127D0	M18 FBS85	M12 FBS64	M12 BS	BS 125
Rendszer	M18 FUEL™	M18 FUEL™	M18 FUEL™	M12 FUEL™	M12™	Vezetékes
ONE-KEY™	-	ONE-KEY™	-	-	-	-
Hossz (mm)	1,139.8	1,139.8	898.52	776.3	687.57	1,139.8
Vágási kapacitás (mm)	127 x 127	127 x 127	85	64	41 x 41	125 x 125
Üresjárat fordulatszám (m/perc)	0 - 168	0 - 168	0 - 165	0 - 174	0 - 85	0 - 116
Felvett teljesítmény (W)	-	-	-	-	-	1,100
Súly (kg)	5.8 (M18 B5)	5.8 (M18 B5)	3.9 (M18 B2)	3.2 (M12 B4)	1.6 (M12 B2)	6.5
Elérhető verziók						
-0	✓	x	x	x	x	x
-0C	x	✓	✓	x	x	x
-202C	x	x	✓	x	x	x
-402C	x	x	x	✓	✓	x
-502C	✓	x	x	x	x	x

FOLYAMATOS LYUKASZTÓK ÉS LEMEZVÁGÓ OLLÓK

Bővebben a 142. oldalon



SZKENNELJE BE A KÓDOT A TOVÁBBI INFORMÁCIÓÉRT ÉS/VAGY LAPOZZON A 93. OLDALRA A KAPCSOLÓDÓ RENDSZERTARTOZÉKOKÉRT



	M18 FNB35	M12 FNB16	M18 BMS12	M18 BMS20
Rendszer	M18 FUEL™	M12 FUEL™	M18™	M18™
ONE-KEY™	ONE-KEY™	-	-	-
Vágószélesség (mm)	6.35	5	-	-
Max. vágási kapacitás alumíniumban (mm)	-	-	2.0	3.2
Max. vágási kapacitás acélban (mm)	-	-	1.2	2.0
Max. alumínium lemezvastagság akár 250 N/mm ² (mm)	3.8	2.1	-	-
Max. acéllemez vastagság 400 N/mm ² (mm)	3.5	1.6	-	-
Max. acéllemez vastagság 600 N/mm ² (mm)	2.8	1.2	-	-
Max. acéllemez vastagság 800 N/mm ² (mm)	2.0	0.7	-	-
Üresjáratú löketség (löklet/perc)	0 - 1,200	1,400 - 2,200	0 - 2,500	0 - 2,500
Legkisebb sugár (mm)	57	40.7	-	-
Kezdő furat átmérője (mm)	35	21	-	-
Súly akkumulátorral (EPTA) (kg)	4.2 (M18 B5)	1.6 (M12 B6)	2.3 (M18 B2)	2.3 (M18 B2)
Elérhető verziók				
-0	✓	✓	✓	✓
-0X	✓	✓	✓	✓
-402X	✓	✓	✓	✓
-502X	✓	✓	✓	✓

GÉRVÁGÓK ÉS ASZTALI KÖRFŰRÉSZEK

Bővebben a 141. oldalon



SZKENNELJE BE A KÓDOT TOVÁBBI INFORMÁCIÓÉRT



	M18 FMS305	M18 FMS254	M18 FMS190	M18 FTS210
Rendszer	M18 FUEL™	M18 FUEL™	M18 FUEL™	M18 FUEL™
ONE-KEY™	ONE-KEY™	-	-	ONE-KEY™
Üresjáratú fordulatszám (ford/perc)	3,600	4,000	5,000	6,300
Fűrészlap átmérő (mm)	305	254	190	210
Ferdeszög tartomány (°)	-	-	-	47
Ferdeszög tartomány bal (°)	48	48	48	-
Ferdeszög tartomány jobb (°)	48	48	48	-
Gérvágás kapacitása balra (°)	55	50	48	-
Gérvágás kapacitása jobbra (°)	60	60	48	-
Befogótuska mérete (mm)	30	30	30	30
Max. vágási mélység gérben 90° ferdén 90° [mm]	96.5 x 340	91 x 289	-	-
Max. vágási mélység 45° (mm)	-	-	-	44
Max. vágási mélység 90° (mm)	-	-	-	63.5
Súly akkumulátorral (EPTA) (kg)	22.5 (M18 FB12)	20.0 (M18 B5)	12.7 (M18 B5)	22.3 (M18 FB12)
Elérhető verziók				
-0	✓	✓	✓	✓
-121	✓	✓	✓	✓
-121B	✓	✓	✓	✓

GÉRVÁGÓ ÁLLVÁNYOK, ÁLLVÁNY ASZTALI KÖRFŰRÉSZEK ÉS CSÓÁLLVÁNY

Bővebben a 140. oldalon



SZKENNELJE BE A KÓDOT A TOVÁBBI INFORMÁCIÓÉRT ÉS/VAGY LAPOZZON A 112. OLDALRA A KAPCSOLÓDÓ RENDSZERTARTOZÉKOKÉRT



	MSL 1000	MSL 2000	MSL 3000	MSUV 280	TSS 1000	MPS
Magasság (mm)	850	860	810	850	559	920
Alaplap mérete (mm)	1,065	1,093	1,100	1,160	578	400x600
Meghosszabbítható -ig (mm)	2,125	2,542	3,000	2,800	-	-
Összecsukható méret (mm)	1,065	1,093	1,200	1,320	-	1,250
Terhelhetőség (kg)	180	227	250	136	82	480
Súly (kg)	17.0	14.0	23.0	27.0	6.6	22.7

VEZETÉKES KÖRFŰRÉSZEK

Bővebben a 145. oldalon



SZKENNELJE BE A KÓDOT A TOVÁBBI INFORMÁCIÓÉRT ÉS/VAGY LAPOZZON A 101. OLDALRA A KAPCSOLÓDÓ RENDSZERTARTOZÉKOKÉRT



	CS 85 SB	CS 85 CBE	SCS 65 Q	CS 60
Rendszer	Vezetékes	Vezetékes	Vezetékes	Vezetékes
Felvett teljesítmény (W)	2,200	2,200	1,900	1,600
Üresjáratú fordulatszám (ford/perc)	4,500	4,500	5,800	5,800
Fűrészlap átmérő (mm)	235	235	190	184
Ferdeszög tartomány (°)	50	60	0 - 45	0 - 56
Max. vágási mélység 45° (mm)	67	67	52	49
Max. vágási mélység 90° (mm)	85	85	65	61
Vezetésin kompatibilis	Nem	Igen	Nem	Nem
Maximális vágásmélység vezetősinnel (mm)	-	81	-	-
Maximális vágásmélység vezetősinnel 45° (mm)	-	63	-	-
Súly (kg)	6.6	7.7	5.5	4.8

MERÜLŐ KÖRFŰRÉSZ ÉS KÖRFŰRÉSZEK

Bővebben a 145. oldalon



SZKENNELJE BE A KÓDOT A TOVÁBBI INFORMÁCIÓÉRT ÉS/VAGY LAPOZZON A 101. OLDALRA A KAPCSOLÓDÓ RENDSZERTARTOZÉKOKÉRT



	M18 FPS55	M18 FCS552	M18 FCSDC165	M18 FCSRH662	M18 FCS66GR3	M18 FCS0190GR	M18 BLCS66	HD18 CS	M12 FCS442
Rendszer	M18 FUEL™	M18 FUEL™	M18 FUEL™	M18 FUEL™	M18 FUEL™	M18 FUEL™	M18™	M18™	M12 FUEL™
Technológia	HIGH OUTPUT™	HIGH OUTPUT™	HIGH OUTPUT™	FORGE™	FORGE™	FORGE™	Szénkefe nélküli	-	HIGH OUTPUT™
Jellemző	-	-	-	-	-	AUTOSTOP™	-	-	-
ONE-KEY™	-	-	-	-	-	ONE-KEY™	-	-	-
Üresjárat fordulatszám (ford/perc)	2,500 - 5,600	6,000	6,000	6,000	6,000	6,000	5,000	3,500	3,850
Fűrészlap átmérő (mm)	165	165	165	190	190	190	190	165	140
Ferdeszög tartomány (°)	-1 - 48	50	-5° to 45°	53	50	50	0 - 50	50	0 - 50
Max. vágási mélység 45° (mm)	44	44	46	51	53	53	48	39	32
Max. vágási mélység 90° (mm)	57	57	66	67	68	68	66	55	46
Vezetősín kompatibilis	Igen	Nem	Igen	Nem	Igen	Igen	Nem	Nem	Nem
Maximális vágásmélység vezetősínnel (mm)	55	-	61	-	64	64	-	-	-
Maximális vágásmélység vezetősínnel 45° (mm)	42	-	41	-	49	49	-	-	-
Súly akkumulátorral (EPTA) (kg)	4.9 (M18 HB5.5)	3.4 (M18 HB3)	3.9 (M18 HB5.5)	5.2 (M18 FB12)	5.7 (M18 FB12)	5.7 (M18 FB12)	4.0 (M18 B5)	3.8 (M18 B4)	2.4 (M12 HB5)
Elérhető verziók									
-0	x	✓	✓	✓	✓	x	✓	✓	✓
-0C	x	x	✓	x	x	✓	x	x	x
-0P	✓	x	x	x	x	x	x	x	x
-0X	x	✓	x	x	x	x	✓	x	x
-302X	x	✓	x	x	x	x	x	x	x
-402B	x	x	x	x	x	x	x	✓	x
-502X	x	x	x	x	x	x	✓	x	✓
-552C	x	x	✓	x	x	x	x	x	x
-552P	✓	x	x	x	x	x	x	x	x
-121C	x	x	x	x	✓	✓	x	x	x

SAWZALL™, HACKZALL™

Bővebben a 150-151. oldalon



SZKENNELJE BE A KÓDOT A TOVÁBBI INFORMÁCIÓÉRT ÉS/VAGY LAPOZZON A 92. OLDALRA A KAPCSOLÓDÓ RENDSZERTARTOZÉKOKÉRT



	M18 ONEFSZ	M18 FSZ	M18 FSX	M18 BSX	SSPE 1500 X	SSPE 1300 RX	SSPE 1300 SX	SSD 1100 X	M18 FHZ	M12 CHZ	C18 HZ	C12 HZ
Rendszer	M18 FUEL™	M18 FUEL™	M18 FUEL™	M18™	Vezetékes	Vezetékes	Vezetékes	Vezetékes	M18 FUEL™	M12 FUEL™	C18™	M12™
ONE-KEY™	ONE-KEY™	-	-	-	-	-	-	-	-	-	-	-
Felvett teljesítmény (W)	-	-	-	-	1,500	1,300	1,300	1,100	-	-	-	-
Üresjárat löketség (löklet/perc)	0 - 3,000	0 - 3,000	0 - 3,000	0 - 3,000	0 - 2,800	0 - 3,000	0 - 2,800	0 - 2,900	0 - 3,000	0 - 3,000	0 - 3,000	0 - 3,000
Lökethossz (mm)	32	32	32	28.6	32	32	32	28	22	15.9	20	13
FIXTEC™ fűrészlapcsere	Igen	Igen	Igen	Igen	Igen	Igen	Igen	Igen	Igen	Igen	Igen	Igen
Excentrikus mozgás	Igen	Igen	Igen	Nem	Igen	Nem	Nem	Nem	Nem	Nem	Nem	Nem
Súly (kg)	3.8 (M18 B5)	3.8 (M18 B5)	5.06 (M18 FB8)	4.0 (M18 B4)	4.5	4.2	3.9	3.2	2.6 (M18 B5)	1.6 (M12 B4)	2.5 (M18 B4)	1.2 (M12 B2)
Elérhető verziók												
-0	✓	✓	x	✓	x	x	x	x	✓	✓	✓	✓
-0C	x	x	✓	x	x	x	x	x	x	x	x	x
-0X	✓	✓	x	x	x	x	x	x	✓	x	✓	x
-402C	x	x	x	✓	x	x	x	x	x	✓	x	x
-502X	✓	✓	x	x	x	x	x	x	✓	x	x	x
-801C	x	x	✓	x	x	x	x	x	x	x	x	x

TÖBBFUNKCIÓS SZERSZÁMOK

Bővebben a 141. oldalon



SZKENNELJE BE A KÓDOT TOVÁBBI INFORMÁCIÓÉRT



	M18 FMT	M18 BMT	M12 FMT	C12 MT
Rendszer	M18 FUEL™	M18™	M12 FUEL™	M12™
Üresjárat fordulatszám (ford/perc)	10,000 - 20,000	12,000 - 18,000	10,000 - 20,000	5,000 - 20,000
Oscilláló mozgás balra/jobbra (°)	2.1	1.7	1.8	1.5
FIXTEC™ fűrészlappcsere	Igen	Igen	Igen	Nem
Súly akkumulátorral (EPTA) (kg)	1.9 (M18 B5)	1.7 (M18 B2)	1.6 (M18 B2)	1.0 (M12 B2)
Elérhető verziók				
-0	✓	✓	✓	✓
-0X	✓	✓	✗	✗
-202B	✗	✗	✗	✓
-402B	✗	✗	✗	✓
-421C	✗	✓	✗	✗
-422X	✗	✗	✓	✗
-502X	✓	✗	✗	✗

GYALU, FELSŐMARÓK, NAGYFORDULATSZÁMÚ GÉPEK

Bővebben a 144-145. oldalon



SZKENNELJE BE A KÓDOT A TOVÁBBI INFORMÁCIÓÉRT ÉS/VAGY LAPOZZON A 102 ÉS 111. OLDALRA A KAPCSOLÓDÓ RENDSZERTARTOZÉKOKÉRT



	M18 BP	M12 BLP	M18 FTR8	M18 FR12	M12 BLROT	C12 RT
Rendszer	M18™	M12™	M18 FUEL™	M18 FUEL™	M12™	M12™
Technológia	-	Szénkefe nélküli	-	-	-	-
Befogógyűrű mérete (mm)	-	-	8	12.7	3.2	3.2
Vágószélesség (mm)	82	51	-	-	-	-
Max. vágási mélység (mm)	2	2	-	-	-	-
Üresjárat fordulatszám (ford/perc)	14,000	14,500	31,000	12,000 - 25,000	5,000 - 27,500	5,000 - 32,000
Bemerülési tartomány (mm)	-	-	50	60	-	-
Falc mélység (mm)	10.7	17.5	-	-	-	-
Fordulatszám szabályozás	-	-	6	6	12	6
Súly akkumulátorral (EPTA) (kg)	2.7 (M18 B4)	1.92 (M12 B4)	2.1 (M18 B5)	5.7 (M18 HB5.5)	0.56 (M12 B2)	0.60 (M12 B2)
Elérhető verziók						
-0	✓	✗	✗	✗	✓	✓
-0P	✗	✗	✗	✓	✗	✗
-0X	✗	✓	✓	✓	✗	✗
-402C	✓	✗	✗	✗	✗	✗
-402X	✗	✗	✗	✗	✓	✗

SZÚRÓFŰRÉSZEK

Bővebben a 139. oldalon



SZKENNELJE BE A KÓDOT A TOVÁBBI INFORMÁCIÓÉRT ÉS/VAGY LAPOZZON A 92. OLDALRA A KAPCSOLÓDÓ RENDSZERTARTOZÉKOKÉRT



	M18 FBJS	M18 FJS	M12 FJS	M18 BJS	FSPE 110 X	JSPE 135
Rendszer	M18 FUEL™	M18 FUEL™	M12 FUEL™	M18™	Vezetékes	Vezetékes
Ferdeszög tartomány (°)	45	45	45	45	45	45
Max. vágási mélység (mm)	100/ 10/ 19	100/ 10/	70/ 3/ 3	135/ 10/	120/ 10/ 30	135/ 10/ 30
Üresjárat löketség (löket/perc)	800 - 3,500	0 - 3,500	800 - 3,000	0 - 2,800	500 - 3,000	800 - 3,000
Lökethossz (mm)	25	25	22	25	26	26
Előtölés	Igen	Igen	Igen	Igen	Igen	Igen
Előtölés beállítások	4	4	5	5	4	4
Felvett teljesítmény (W)	-	-	-	-	710	750
Súly (kg)	2.8 (M18 B5)	2.9 (M18 B5)	1.7 (M12 B2)	2.5 (M18 B4)	2.5	2.5
Elérhető verziók						
-0	✓	✓	✓	✓	✗	✗
-0X	✓	✓	✗	✓	✗	✗
-402C	✗	✗	✗	✓	✗	✗
-422X	✗	✗	✓	✗	✗	✗
-502X	✓	✓	✗	✗	✗	✗

RÁDIÓK ÉS HANGSZÓRÓK

Bővebben a 149. oldalon



SZKENNELJE BE A KÓDOT A TOVÁBBI INFORMÁCIÓÉRT



	M18 PRCDAB+	M18 RC	M18 RADDAB+G2	M18 SPEJSG2	M12 RCDAB+	M12 SPEJSG2
Rendszer	M18™	M18™	M18™	M18™	M12™	M12™
Jellemző	DAB+	-	DAB+	-	DAB+	-
Frekvencia (Hz)	87.5 - 108	87.5 - 108	87.5 - 108	-	87.5 - 108	-
Bluetooth®	Igen	Igen	Igen	Igen	Igen	Igen
Töltési funkció	Igen	Igen	Nem	Nem	Igen	Nem
USB-C csatlakozó	Nem	Nem	Igen	Igen	Nem	Igen
Automatikus kapcsolódás	Nem	Nem	Nem	Igen	Nem	Igen
PACKOUT™ kompatibilis	Igen	Nem	Nem	Nem	Nem	Igen
Felhasználási terület	Nagy alapterületű és kültéri terek			Kis és közepes méretű terek		
Elérhető verziók						
-0	✓	✓	✓	✓	✓	✓

SZEGBELÖVŐK ÉS TŰZŐGÉPEK



SZKENNELJE BE A KÓDOT A TOVÁBBI INFORMÁCIÓÉRT ÉS/VAGY LAPOZZON A 92. OLDALRA A KAPCSOLÓDÓ RENDSZERTARTOZÉKOKÉRT



Bővebben a 141-142. oldalon

	M18 FFN21	M18 FFN	M18 FFNS	M18 FN18GS	M18 FN16GA	M18 FN16GS	M18 FN15GA	M12 FCN18GS	M18 FFUS	M18 FNCS18GS	M12 BCST	M12 BST	M18 FDN	M18 FRCN45	C12 PN
Rendszer	M18 FUEL™	M18 FUEL™	M18 FUEL™	M18 FUEL™	M18 FUEL™	M18 FUEL™	M18 FUEL™	M12 FUEL™	M18 FUEL™	M18 FUEL™	M12™	M12™	M18 FUEL™	M18 FUEL™	M12™
Típus	Szerkezetépítő szegbelövő	Szerkezetépítő szegbelövő	Szerkezetépítő szegbelövő	Finiselő szegbelövő	Finiselő szegbelövő	Finiselő szegbelövő	Finiselő szegbelövő	Egyenes szegbelövő	Kerítésépítő tűzőgép	Tűzőgép	Tűzőgép	Tűzőgép	Duplex szegbelövő	Zsindelyszegező	Kompakt szögbeütő
Tároló dőlése (°)	20 - 22	30 - 34	30 - 34	0	20	0	34	0	0	0	0	0	21°	15°	-
Szegátmérő (mm)	2.8 - 3.8	2.8 - 3.3	2.8 - 3.3	1.2	1.6	1.6	1.8	1.2	4	-	-	-	3.3	3	-
Szög típusa (mm)	50 - 90	50 - 90	50 - 90	16 / 54	32 - 64	25 - 64	32 - 64	16 - 38	-	-	-	-	73 - 92	19 - 45	90
Kapocs hosszúság (mm)	-	-	-	-	-	-	-	-	38 - 51	9.5 - 38	25.4	6 - 14	-	-	-
Kapocs szélesség (mm)	-	-	-	-	-	-	-	-	10.3	5.7 - 6.35	19	10.6	-	-	-
Tár kapacitása	43	51	51	110	110	110	110	110	45	108	45	89	44	120	-
Súly akkumulátorral (EPTA) (kg)	5.1 (M18 B5)	5.1 (M18 B5)	5.1 (M18 B5)	3.1 (M18 B2)	3.3 (M18 B2)	3.2 (M18 B2)	3.3 (M18 B2)	2.1 (M12 B2)	5.0 (M18 HB3)	2.8 (M18 B2)	2.3 (M12 B2)	1.6 (M12 B2)	5.1 (M18 B5)	3.8 (M18 HB3)	1.6 (M12 B2)
Elérhető verziók															
-0	x	x	x	✓	✓	x	x	x	x	x	✓	✓	x	x	✓
-0C	✓	✓	x	x	x	x	x	x	✓	x	x	x	✓	x	x
-0X	x	x	x	✓	✓	✓	✓	✓	x	✓	x	x	x	✓	x
-202X	x	x	x	✓	✓	x	x	✓	x	✓	x	✓	x	x	x
-302C	x	x	x	x	x	x	x	x	✓	x	x	x	x	x	x
-302X	x	x	x	x	x	x	x	x	x	x	x	x	x	✓	x
-502C	x	✓	✓	x	x	x	x	x	x	x	x	x	x	x	x

SZALAG, DELTA- ÉS EXCENTER CSISZOLÓK



SZKENNELJE BE A KÓDOT A TOVÁBBI INFORMÁCIÓÉRT ÉS/VAGY LAPOZZON A 91. OLDALRA A KAPCSOLÓDÓ RENDSZERTARTOZÉKOKÉRT



Bővebben a 152. oldalon

	M18 BQSS	M12 FDSS	M18 FBTS75	BS 100 LE	M12 FBFL10	M12 FBFL13	M18 BOS125	M12 FSDR75	M18 FROS125	M12 FROS2.5	M12 FROS5	ROS 125 E
Rendszer	M18™	M12 FUEL™	M18 FUEL™	Vezetékes	M12 FUEL™	M12 FUEL™	M18™	M12 FUEL™	M18 FUEL™	M12 FUEL™	M12 FUEL™	Vezetékes
Felvett teljesítmény (W)	-	-	-	1,150	-	-	-	-	-	-	-	300
Szalag hossza (mm)	-	-	457	620	330	457	-	-	-	-	-	-
Szalag szélessége (mm)	-	-	75	100	10	13	-	-	-	-	-	-
Szalagsebesség (m/perc)	-	-	230 - 410	230 - 400	0 - 550/0 - 1,110	0 - 560/0 - 1,105	-	-	-	-	-	-
Üresjárat fordulatszám (ford/perc)	11,000 - 13,000	0 - 8,000/0 - 10,000/0 - 12,000/0 - 14,000	-	-	0 - 7,200/0 - 14,500	0 - 7,200/0 - 14,500	12,000	4,000 - 10,000	12,000	3,200 - 12,000	3,200 - 12,000	7,000 - 12,000
Oscillációs szám (rezgés/perc)	-	-	-	-	-	-	14,000 - 24,000	0 - 10,000	6,000 - 12,000	6,400 - 24,000	6,400 - 24,000	14,000 - 26,000
Oscillációs átmérő (mm)	1.6	1.5	-	-	-	-	2.4	2.5	2.38	2.5	5.0	2.4
Csiszolótálp mérete (mm)	113 x 104	88.8 x 63.5	90 x 135	100 x 160	330 x 10	457 x 13	125	75	127	150	150	125
Fordulatszám szabályozás	6	4	5	6	2	2	6	4	5	8	8	6
Súly (kg)	1.9 (M18 B5)	0.8 (M12 B2)	4.6 (M18 HB5.5)	5.3	1.2 (M12 B4)	1.3 (M12 B4)	1.6 (M18 B5)	1.14 (M12 B2)	2.2 (M18 B5)	1.4 (M12 HB5)	1.4 (M12 HB5)	1.7
Elérhető verziók												
-0	✓	x	✓	x	✓	✓	✓	x	x	✓	✓	x
-0B	x	✓	x	x	x	x	x	✓	✓	x	x	x
-202B	x	x	x	x	x	x	x	✓	x	x	x	x
-402B	x	x	x	x	✓	✓	x	x	x	x	x	x
-422X	x	✓	x	x	x	x	x	x	x	x	x	x
-502B	✓	x	x	x	x	x	✓	x	x	x	x	x
-502X	x	x	x	x	x	x	x	x	✓	✓	✓	x
-552X	x	x	✓	x	x	x	x	x	x	x	x	x

PORELSZÍVÓK



SZKENNELJE BE A KÓDOT A TOVÁBBI INFORMÁCIÓÉRT ÉS/VAGY LAPOZZON A 114-115. OLDALRA A KAPCSOLÓDÓ RENDSZERTARTOZÉKOKÉRT



Bővebben a 132-133. oldalon

	M18 ONEF2VC34M	M18 F2VC23LG2	M18 FVC23L	M18 FBPV2	M18 FPOVCL	M18 VC2	M18 CV	M12 FVCL	M12 HV
Rendszer	M18 FUEL™	M18 FUEL™	M18 FUEL™	M18 FUEL™	M18 FUEL™	M18™	M18™	M12 FUEL™	M12™
Technológia	-	NEXUS™	NEXUS™	-	-	-	-	-	-
Jellemző	VACLINK™	VACLINK™	-	-	-	-	-	-	-
ONE-KEY™	ONE-KEY™	-	-	-	-	-	-	-	-
Kompatibilis eszközök	PACKOUT™	PACKOUT™	PACKOUT™	-	PACKOUT™	-	-	-	-
Nedves / száraz	Mindkettő	Mindkettő	Mindkettő	Száraz	Mindkettő	Mindkettő	Száraz	Mindkettő	Száraz
Levegőáram AC (l/perc)	2,550	-	-	-	-	-	-	-	-
Levegőáram DC (l/perc)	1,980	3,267	2,700	1,983	1,416	1,300	1,019	1,275	934
Vákuum AC (mbar)	199	-	-	-	-	-	-	-	-
Vákuum DC (mbar)	174	199	157	137	117	80	94	105	31.1
Kapacitás (folyékony) (l)	17	20	20	-	7.0	7.5	-	6.1	-
Kapacitás (szilárd) (l)	28	23	23	3.8	9.5	9.79	1.35	5.7	0.6
Porosztály	M	L	L	L	L	L	L	L	-
Szűrő típusa	HEPA H13	HEPA H13	HEPA H13	HEPA H13	HEPA	HEPA H13	Száraz	HEPA H13	-
Tömlő átmérő (mm)	36	48	48	48	31.75	41	32	41	22.5
Tömlő hossza (m)	3	2.75	2.75	0.66	1.83	0.47	1.2	0.5	-
Súly akkumulátorral (EPTA) (kg)	21.3 (2 x M18 FB12)	14.93 (2 x M18 FB12)	13.25 (1 x M18 FB12)	10.25 (M18 FB12)	5.9 (M18 B5)	5.3 (M18 B5)	1.9 (M18 B4)	5.0 (M12 B6)	1.2 (M12 B2)
Elérhető verziók	-0	✓	✓	✓	✓	✓	✓	✓	✓

VEZETÉKES PORELSZÍVÓK



SZKENNELJE BE A KÓDOT A TOVÁBBI INFORMÁCIÓÉRT ÉS/VAGY LAPOZZON A 114-115. OLDALRA A KAPCSOLÓDÓ RENDSZERTARTOZÉKOKÉRT



Bővebben a 132-133. oldalon

	AS 42 MAC	AS 30 MAC	AS 30 LAC	AS 2-250 ELCP	AS 2-250EM	AS 2-250EH
Rendszer	Vezetékes	Vezetékes	Vezetékes	Vezetékes	Vezetékes	Vezetékes
Nedves / száraz	Mindkettő	Mindkettő	Mindkettő	Mindkettő	Mindkettő	Mindkettő
Felvett teljesítmény (W)	1,200	1,200	1,200	1,000	1,200	1,200
Levegőáram AC (l/perc)	4,500	4,500	4,500	3,600	3,720	3,720
Vákuum AC (mbar)	250	250	250	210	245	245
Kapacitás (folyékony) (l)	30.5	19.5	19.5	18	18	18
Kapacitás (szilárd) (l)	42	30	30	21	21	21
Porosztály	M	M	L	L	M	H
Szűrő típusa	PTFE	PTFE	PTFE	PET	PTFE	PTFE
Tömlő átmérő (mm)	38	38	36	32	32	32
Tömlő hossza (m)	4	4	4	3.5	4	4
Súly (kg)	17.5	14.5	14.5	10.4	8.0	8

LEVEGŐFÚVÓK ÉS VENTILÁTOROK MUNKATERÜLETRE



SZKENNELJE BE A KÓDOT TOVÁBBI INFORMÁCIÓÉRT



Bővebben a 127-128. oldalon

	M18 BBL	M18 BLHSB	M12 BBL	M18 ARFHP	M18 AFG2	M12 AF
Rendszer	M18™	M18™	M12™	M18™	M18™	M12™
Technológia	-	Szénkefe nélküli	-	-	-	-
Levegőáramlási sebesség (km/óra)	42.8/ 32.2/ 26.7	800	0 - 128/ 0 - 177	10.8/ 13.68/ 21.6	32.98	22.53
Levegőmennyiség (m³/óra)	-	-	-	3.058/ 4.075/ 5.775	1,444	300/ 450/ 680
Levegő mennyisége (m³/perc)	0 - 2.9/ 0 - 2.4/ 0 - 1.8	0 - 1.1/ 0 - 0.9/ 0 - 0.8	0 - 3.5/ 0 - 4.9	-	-	-
Ventilátor fordulatszám (ford/perc)	0 - 18,700/ 0 - 15,300/ 0 - 11,400	0 - 74,000	0 - 11,000/ 0 - 15,000	-	-	-
Rögzítés	-	-	-	Fogantyú	PACKOUT™, Csavarlyukak, Fogantyú	Csavarlyukak, Csíptethető, Fogantyú
Súly akkumulátorral (EPTA) (kg)	1.9 (M18 B5)	2.25 (M18 FB12)	1.9 (M12 B2)	8.4 (M18 B5)	2.61 (M18 B5)	2.3 (M12 B2)
Elérhető verziók	-0	✓	✓	✓	✓	✓

KOMPRESSZOROK



SKENNELJE BE
A KÓDOT TOVÁBBI
INFORMÁCIÓÉRT



Bővebben a 139. oldalon

	M18 FAC	M18 BI	M12 BI
Akkumulátorrendszer	M18 FUEL™	M18™	M12™
Levegő áramlás (l/perc)	48	-	-
Működési ciklus	-	33% @ 5.5 bar	10 perc munka / 10 perc szünet
Tömítő hossza (mm)	-	920	660
Max. nyomás (Bar/PSI)	9.31/ 135	10.3/ 150	8.27 / 120
Levegő térfogatáram (l/perc)	-	40	24.9
Tartály kapacitása (l)	7.6	-	-
Súly akkumulátorral (EPTA) (kg)	15.7 (M18 HB12)	4.8 (M18 HB12)	1.6 (M12 B2)
Elérhető verziók			
-0	✓	✓	✓

GUMIABRONCS-CSISZOLÓ, INDÍTÁSRÁSEGÍTŐ



SKENNELJE BE
A KÓDOT TOVÁBBI
INFORMÁCIÓÉRT



Bővebben a 153-154. oldalon

	M12 FTB	M18 JS2000
Akkumulátorrendszer	M12 FUEL™	M18™
Dízelmotor ajánlott hengerűrtartalma (l)	-	3.0
Max. polírozó tartozékok átmérője (mm)	80	-
Max. fűrő tartozékok átmérője (mm)	9.5	-
Üresjárat fordulatszám (ford/perc)	0 - 1,200/ 0 - 2,500	-
Túlmelegedés elleni védelem	-	Igen
Figyelmeztetés felülbírása	-	Igen
Csúcsáram (A)	-	2,000
Benzinmotor ajánlott hengerűrtartalma (l)	-	8.1
Fordított polaritás elleni védelem	-	Igen
Szikrammentes kialakítás	-	Igen
Szerszámbefogás	7/16" Hex	-
Súly akkumulátorral (EPTA) (kg)	1.1 (M12 B2)	3.4 (M18 B5)
Elérhető verziók		
-0	✓	✓

FORRASZTÓPÁKÁK



SKENNELJE BE
A KÓDOT TOVÁBBI
INFORMÁCIÓÉRT



Bővebben a 136. oldalon

	M18 BHG	M12 SI
Akkumulátorrendszer	M18™	M12™
Levegő mennyisége (l/perc)	170	-
Teljesítmény (W)	-	90
Megengedett környezeti hőmérséklet (°C)	-18 - +52	-
Hőmérséklet tartomány (°C)	470	400
Súly akkumulátorral (EPTA) (kg)	1.4 (M18 B5)	0.50 (M12 B2)
Elérhető verziók		
-0	✓	✓
-201C	✗	✓
-502C	✓	✗

AUTÓIPARI VIZSGÁLÓKAMERÁK



SKENNELJE BE A KÓDOT A TOVÁBBI
INFORMÁCIÓÉRT ÉS/VAGY LAPOZZON
A 112. OLDALRA A KAPCSOLÓDÓ
RENDSZERTARTOZÉKOKÉRT



Bővebben a 126. oldalon

	M12 APB	M12 ATB
Akkumulátorrendszer	M12™	M12™
Kamera kábel hossza (mm)	1,500	900
Kamerafej átmérője (mm)	5	5
Kamerafej behatolásvédelem [P]	67	67
Kijelző felbontása (pixelek)	1,280 x 720	480 x 272
Kijelző mérete (Inch)	5.5	4.3
Kép nagyítása	4x	4x
Tárolási hőmérséklet tartomány (°C)	-20 ~ +60	-20 ~ +60
Súly akkumulátorral (EPTA) (kg)	1.2 (M12 B2)	0.75 (M12 B2)
Elérhető verziók		
-0C	✓	✓

LÉZEREK



SZKENNELJE BE A KÓDOT A TOVÁBBI INFORMÁCIÓÉRT ÉS/VAGY LAPOZZON A 116. OLDALRA A KAPCSOLÓDÓ RENDSZERTARTOZÉKOKÉRT

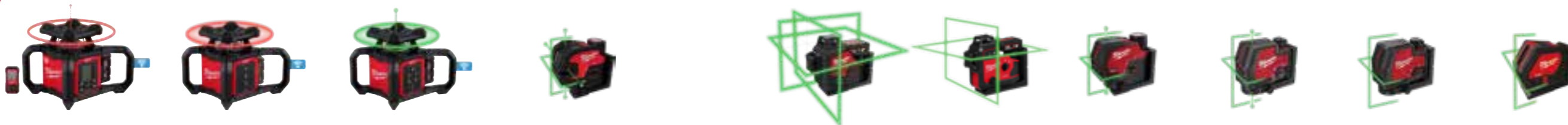

Bővebben a 140. oldalon

	M18 RLOHV1200	M18 RLOH600	M18 RLOHVG300	M12 CLL4P	M12 3PL	M12 A3PLO	M12 CLLP	L4 CLLP	L4 CLL	CLL
Akkumulátorrendszer	M18™	M18™	M18™	M12™	M12™	M12™	M12™	REDLITHIUM™ USB	REDLITHIUM™ USB	4 x AA alkáli elem
ONE-KEY™	ONE-KEY™	ONE-KEY™	ONE-KEY™	-	-	-	-	-	-	-
Típus	Forgólézer	Forgólézer	Forgólézer	Keresztvonalas lézer 4 függőponton	3 síkú lézer	Keresztvonalas lézer 4 függőponton	Keresztvonalas lézer függőpontokkal	Keresztvonalas lézer függőpontokkal	Keresztvonalas lézer	Keresztvonalas lézer
Pontosság (mm/m)	-	-	-	0.3	0.3	0.3	0.3	0.3	0.3	0.3
Pontosság 30 méteres távolságban (+/- mm)	1.6	2.4	1.6	-	-	-	-	-	-	-
Automatikus szintbeállítás	Igen	Igen	Igen	Igen	Igen	Igen	Igen	Igen	Igen	Igen
IP osztály	IP 66	IP 66	IP 66	IP 54	IP 54	IP 54	IP 54	IP 54	IP 54	IP 54
Lézer osztály	2. osztály	2. osztály	2. osztály	2. osztály	2. osztály	2. osztály	2. osztály	2. osztály	2. osztály	2. osztály
Lézer nyaláb színe	Vörös	Vörös	Zöld	Zöld	Zöld	Zöld	Zöld	Zöld	Zöld	Zöld
Önszintező tartomány (°)	+/- 5	+/- 5	+/- 5	4	4	4	4	4	4	4
Súly akkumulátorral (EPTA) (kg)	4.1 (M18 B5)	3.8 (M18 B2)	4.1 (M18 B5)	1.3 (M12 B3)	1.5 (M12 B4)	2.13 (M12 B4)	1.2 (M12 B3)	0.90 (L4 B3)	0.90 (L4 B3)	0.7 (4 x AA)
Kompatibilis vonallézer érzékelő	RD1200 / RD600 / LRD100	RD600 / RD1200 / LRD100	RD300 / LRD100	LLD50 / LRD100	LLD50 / LRD100	M12 A3PLO lézerérzékelő	LLD50 / LRD100	LLD50 / LRD100	LLD50 / LRD100	LLD50 / LRD100
Követési tartomány (m)	1,200	600	300	50 / 100	50 / 100	50	50 / 100	50 / 100	50 / 100	50
Beltéri/kültéri használat	Kültéri	Kültéri	Mindkettő	Beltéri	Beltéri	Mindkettő	Beltéri	Beltéri	Beltéri	Beltéri
Elérhető verziók										
-0	x	x	x	x	x	x	x	x	x	x
-0C	x	x	x	✓	✓	✓	✓	x	x	x
-201C	x	✓	x	x	x	x	x	x	x	x
-301C	x	x	x	✓	x	x	✓	✓	✓	x
-401C	x	x	x	x	✓	✓	x	x	x	x
-401P	x	x	x	x	✓	x	x	x	x	x
-501C	✓	x	✓	x	x	x	x	x	x	x
Alkáli	x	x	x	x	x	x	x	x	x	✓

FORGÓLÉZER DETEKTOROK



SZKENNELJE BE A KÓDOT TOVÁBBI INFORMÁCIÓÉRT



Bővebben a 150. oldalon

	RD1200	RD600	RD300G	LRD100	LLD50
Akkumulátorrendszer	2 x AA alkáli elem	2 x AA alkáli elem	2 x AA alkáli elem	1 db AA alkáli elem	1 db AA alkáli elem
Pontosság (mm)	±0,5/±1,0/±2,0/±3,0/±5,0	±0,5/±1,0/±2,0/±3,0/±5,0	±0,5/±1,0/±2,0/±3,0/±5,0	±0,5/±1,0/±2,0/±5,0/±10,0	±0,75/±1,0
Kompatibilis eszközök	M18 RLOHV1200, M18 RLOH600	M18 RLOH600, M18 RLOHV1200	M18 RLOHVG300	M18 RLOHVG300, M18 RLOH600, M18 RLOHV1200, M12 A3PLO, M12 3PL, M12 CLLP4, CLL, M12 CLLP, L4 CLL, L4 CLLP	M12 A3PLO, M12 3PL, M12 CLLP4, CLL, M12 CLLP, L4 CLL, L4 CLLP
IP osztály	67	67	67	67	54
Súly akkumulátorral (EPTA) (kg)	0.41	0.41	0.41	0.19	0.23
Követési tartomány (m)	1,200	600	300	0-100/ 0-250	0-50
Elérhető verziók					
Alkáli	✓	✓	✓	✓	✓

LÉZERES TÁVOLSÁGMÉRŐK



SZKENNELJE BE A KÓDOT TOVÁBBI INFORMÁCIÓÉRT



Bővebben a 139-140. oldalon

	LDM 100	LDM 50	LDM 45	LDM 30
Akkumulátorrendszer	2 x AAA alkáli elem	2 x AAA alkáli elem	2 x AAA alkáli elem	2 x AAA alkáli elem
Pontosság	±1,5	±1,5	±1,5	±2
Automatikus magasság követés	Igen	Nem	Nem	Nem
Méretek (mm)	113 x 48 x 31	119 x 40 x 32	105 x 48 x 24	101 x 38 x 28
Kijelző	LCD	LCD	LCD	LCD
Kijelző mérete (mm)	31.5 x 40	26 x 37	31.5 x 40	25 x 25
Magasság követés	Igen	Nem	Nem	Igen
Dőlésszög érzékelés	Igen	Nem	Nem	Nem
Püthagorasz funkció	Igen	2-Pont, 3-Pont, részleges magasság	Nem	Nem
IP osztály	54	IP 54	54	IP 54
Lézer osztály	2. osztály	2. osztály	2. osztály	2. osztály
Max. mérési tartomány (m)	100	50	45	30
Hatótávolság (m)	0.15 - 100	0.05 - 50	0.15 - 45	0.15 - 30
Menetméret (inch)	1/4"	1/4"	1/4"	1/4"
Súly akkumulátorral (EPTA) (kg)	0.14 (2 x AAA)	0.1 (2 x AAA)	0.11 (2 x AAA)	0.10 (2 x AAA)
Elérhető verziók				
Alkáli	✓	✓	✓	✓

KÁBELVÁGÁS



SZKENNELJE BE A KÓDOT A TOVÁBBI INFORMÁCIÓÉRT ÉS/VAGY LAPOZZON A 106. OLDALRA A KAPCSOLÓDÓ RENDSZERTARTOZÉKOKÉRT



Bővebben a 128. oldalon

	M18 ONEHCC	M18 HCC45	M18 HCC75R		M18 HCC75	M18 HCC125	M18 HSFC125R	M12 CC
Akkumulátorrendszer	M18™	M18™	M18™		M18™	M18™	M18™	M12™
Technológia	FORCE LOGIC™	FORCE LOGIC™	FORCE LOGIC™		FORCE LOGIC™	FORCE LOGIC™	FORCE LOGIC™	-
ONE-KEY™	ONE-KEY™	ONE-KEY™	ONE-KEY™		ONE-KEY™	ONE-KEY™	ONE-KEY™	-
Kialakítás	Egyenes	Pisztoly formájú	Egyenes		Egyenes	Egyenes	Egyenes	Pisztoly formájú
Távírányítással vezérelt	Nem	Nem	Igen		Nem	Nem	Igen	Nem
Vágóerő (kN)	53	77.8	77.8		77.8	120	120	32
Max. vágási átmérő (mm)	35	44	75		75	125	125	32
Súly akkumulátorral (EPTA) (kg)	3.7 (M18 B2)	6.0 (M18 B2)	7.9 (M18 B5)		7.9 (M18 B5)	16.0 (M18 HB8)	16.0 (M18 HB8)	3.0 (M12 B2)
Elérhető verziók								
-0	x	x	x		x	x	x	✓
-0C	✓	✓	x		✓	x	x	x
-201C	✓	x	x		x	x	x	x
-502C	x	x	✓		✓	x	x	x
-522C	x	✓	x		x	x	x	x
-801C	x	x	x		x	✓	x	x
-802C	x	x	x		x	x	✓	x

KÁBELKRIMPELÉS



SZKENNELJE BE A KÓDOT A TOVÁBBI INFORMÁCIÓÉRT ÉS/VAGY LAPOZZON A 104-105. OLDALRA A KAPCSOLÓDÓ RENDSZERTARTOZÉKOKÉRT



Bővebben a 128. oldalon

	M18 HCCT	M18 ONEHCCT60	M18 HCCT109/42	M18 HDCT
Akkumulátorrendszer	M18™	M18™	M18™	M18™
Technológia	FORCE LOGIC™	FORCE LOGIC™	FORCE LOGIC™	FORCE LOGIC™
ONE-KEY™	ONE-KEY™	ONE-KEY™	ONE-KEY™	ONE-KEY™
Krimpelési mód	Ollós	Lineáris	Lineáris	Matrica nélküli
Szűkítési préserő (kN)	53	60	109	-
Szűkítési tartomány (mm²)	16 - 300	6 - 300	16 - 400	10 - 300
Súly akkumulátorral (EPTA) (kg)	3.7 (M18 B2)	3.8 (M18 B2)	5.6 (M18 B2)	4.5 (M18 B2)
Elérhető verziók				
-0C	x	✓	x	✓
-201C	✓	x	x	x
-202C	x	✓	x	x
-522C	x	x	✓	x

HIDRAULIKUS SZIVATTYÚK



SZKENNELJE BE A KÓDOT A TOVÁBBI INFORMÁCIÓÉRT ÉS/VAGY LAPOZZON A 108. OLDALRA A KAPCSOLÓDÓ RENDSZERTARTOZÉKOKÉRT



Bővebben a 137. oldalon

	M18 HUP700	M18 HMP700
Akkumulátorrendszer	M18™	M18™
Technológia	FORCE LOGIC™	FORCE LOGIC™
ONE-KEY™	ONE-KEY™	-
Automatikus visszahúzás	Igen	Nem
Távírányítással vezérelt	Igen	Nem
Áramlási sebesség magas nyomás (liter/perc)	0.42	0.16
Áramlási sebesség alacsony nyomás (liter/perc)	2.05	0.30
IP osztály	54	-
CEJN szabvány	CEJN G ^{1/2} "	CEJN G ^{3/8} "
Max. nyomás (Bar/PSI)	700 / 10,000	700 / 10,000
Teljes olajmennyiség (l)	1.6	1
Súly akkumulátorral (EPTA) (kg)	16.5 (M18 HB12)	5.7 (M18 B5)
Elérhető verziók		
-0	x	✓
-501	x	✓
-121	✓	x

LYUKASZTÓGÉP



SZKENNELJE BE A KÓDOT A TOVÁBBI INFORMÁCIÓÉRT ÉS/VAGY LAPOZZON A 108. OLDALRA A KAPCSOLÓDÓ RENDSZERTARTOZÉKOKÉRT



Bővebben a 139. oldalon

	M18 HKP
Akkumulátorrendszer	M18™
Technológia	FORCE LOGIC™
Max. anyagvastagság (mm)	2,5 rozsdamentes és 3,0 lágyacél
Max. kivágási átmérő (mm)	100
Kivágóerő (kN)	60
Súly akkumulátorral (EPTA) (kg)	2.3 (M18 B2)
Elérhető verziók	
-201C	✓

TESZT ÉS MÉRŐMŰSZEREK



SKENNELJE BE A KÓDOT A TOVÁBBI INFORMÁCIÓÉRT ÉS/VAGY LAPOZZON A 111. OLDALRA A KAPCSOLÓDÓ RENDSZERTARTOZÉKOKÉRT



Bővebben a 153. oldalon

	2205-40	2212-20	2216-40	2217-40	2235-40	2267-40
Akkumulátorrendszer	2 x AA alkáli elem	2 x AAA alkáli elem	2 x AA alkáli elem	2 x AA alkáli elem	2 x AA alkáli elem	9V-os alkáli elem
Hangjel zárt áramkör esetén	Igen	Igen	Igen	Igen	Igen	-
Kóboráram mérés	Igen	-	Nem	Igen	Nem	-
Ellenállás (kΩ)	40	-	40,000	40,000	0.4	-
Biztonsági besorolás	CAT IV 600 V / CAT III 1000 V	CAT IV 600 V	CAT III 600 V	600 V CAT III	CAT III 600 V	-
Üzemi hőmérséklet (°C)	0 - 50	-10 - 50	-10 - 50	-10 - 50	-10 - 50	0 - 50
Tárolási hőmérséklet (°C)	-40 - 60	-10 - 60	-40 - 60	-40 - 60	-40 - 60	-20 - 60
Áramerősség AC (váltóáram)	200	-	0.04 - 6/ 10	6 - 10	40 - 400	-
Áramerősség DC (egyenáram)	-	-	6 - 10	6 - 10	-	-
Feszültség (váltóáram) (V)	-	-	6.00 mV - 600	600 mV - 600	400/ 600	-
Feszültség (egyenáram) (V)	-	-	6.00 mV - 600	600 mV - 600	400/ 600	-
Feszültség váltó/egyenáram (V)	400 - 1,000	600	-	600	600	-
Súly akkumulátorral (EPTA) (kg)	0.30 (2 x AA)	0.30 (2 x AAA)	0.40 (2 x AA)	0.40 (2 x AA)	0.30 (2 x AA)	0.30 (9V-os alkáli elem)
Elérhető verziók						
Alkáli	✓	✓	✓	✓	✓	✓

KÁBELBEHÚZÁS



SKENNELJE BE A KÓDOT A TOVÁBBI INFORMÁCIÓÉRT ÉS/VAGY LAPOZZON A 107. OLDALRA A KAPCSOLÓDÓ RENDSZERTARTOZÉKOKÉRT



Bővebben a 128. oldalon

	M18 FPFT
Akkumulátorrendszer	M18 FUEL™
Max. szalaghossz	72 acél szalag / 60 nem vezető szalag
Húzóerő (kg)	110
Min. cső átmérő (mm)	20
Súly akkumulátorral (EPTA) (kg)	6.4 (M18 B2)
Elérhető verziók	
-0	✓
-202	✓

KÁBELCSATLAKOZTATÁS



SKENNELJE BE A KÓDOT A TOVÁBBI INFORMÁCIÓÉRT



Bővebben a 128. oldalon

	M18 BSBT
Akkumulátorrendszer	M18™
Csavar beállítási tartomány (mm)	20 - 78
Maximális kábelméret (mm²)	1,000
Max. nyomaték (Nm)	100
Üresjárat fordulatszám (ford/perc)	60
Szerszám befogás	1/2" négyszög
Súly akkumulátorral (EPTA) (kg)	2.9 (M18 B2)
Elérhető verziók	
-0X	✓
-202X	✓

FESZÜLTSGKERESŐK



SKENNELJE BE A KÓDOT A TOVÁBBI INFORMÁCIÓÉRT



Bővebben a 154. oldalon

	2225-20	NCVD	NCVDDF	NCVDF
Akkumulátorrendszer	2 x AAA alkáli elem	2 x AAA alkáli elem	2 x AAA alkáli elem	2 x AAA alkáli elem
Két mérési tartomány	Nem	Nem	Nem	Igen
Beépített világítás	Nem	Nem	Igen	Igen
Hőmérő	Igen	Nem	Nem	Nem
Hőmérséklet tartomány (°C)	-30 - 250	-	-	-
Üzemi hőmérséklet (°C)	0 - 50	0 - 50	0 - 50	0 - 50
Tárolási hőmérséklet (°C)	-10 - 50	-10 - 50	-10 - 50	-10 - 50
Feszültség (váltóáram) (V)	12 - 1,000	50 - 1,000	50 - 1,000	12 - 1,000 / 50 - 1,000
Biztonsági besorolás	CAT IV 1000V AC	CAT IV 1000V	CAT IV 1000V	CAT IV 1000V
IP osztály	54	54	54	54
Leesés elleni védelem (m)	2	2	2	2
Súly akkumulátorral (EPTA) (kg)	0.085 (2 x AAA)	0.058	0.061	0.061
Elérhető verziók				
Alkáli	✓	✓	✓	✓

KÁBELCSUPASZÍTÁS



SKENNELJE BE A KÓDOT A TOVÁBBI INFORMÁCIÓÉRT



Bővebben a 128. oldalon

	M18 FCST
Akkumulátorrendszer	M18 FUEL™
Jellemző	AUTOSTOP™
ONE-KEY™	ONE-KEY™
Kábelátmérő tartomány (mm)	12 - 54
Min. blankolási hossz (mm)	25
Blankolási sebesség (mm/s)	25
Súly akkumulátorral (EPTA) (kg)	3.9 (M18 HB3)
Elérhető verziók	
-0C	✓
-302C	✓

SPECIÁLIS VÁGÓSZERSZAMOK



SKENNELJE BE A KÓDOT A TOVÁBBI INFORMÁCIÓÉRT ÉS/VAGY LAPOZZON A 107. OLDALRA A KAPCSOLÓDÓ RENDSZERTARTOZÉKOKÉRT



Bővebben a 152. oldalon

	M18 BLTRC	M18 FRBC032
Akkumulátorrendszer	M18™	M18 FUEL™
Technológia	Szénkefe nélküli	-
Jellemző	-	RAPIDSTOP™
ONE-KEY™	-	ONE-KEY™
Üresjárat fordulatszám (m/perc)	-	2,000
Fűrészlap átmérő (mm)	-	137
Súly akkumulátorral (EPTA) (kg)	3.9 (M18 B2)	4.0 (M18 B5)
Elérhető verziók		
-0X	✓	✓
-502X	✗	✓
-522X	✓	✗

PRÉS SZERSZÁMOK

Bővebben a 148. oldalon



SZKENNELJE BE A KÓDOT A TOVÁBBI INFORMÁCIÓÉRT ÉS/VAGY LAPOZZON A 87-90. OLDALRA A KAPCSOLÓDÓ RENDSZERTARTOZÉKOKÉRT



	M18 ONEBLHPT	M18 BLHPT	M18 BLHPTXL	M12 ONEHPT
Akkumulátorrendszer	M18™	M18™	M18™	M12™
Technológia	FORCE LOGIC™	FORCE LOGIC™	FORCE LOGIC™	FORCE LOGIC™
ONE-KEY™	ONE-KEY™	-	-	ONE-KEY™
Max. préselési nyomás (kN)	32	32	32	19
Maximális préselési tartomány több-brétegű MLCP csőhöz (mm)	75	75	75	40
Max. présméret szénacélban és rozsdamentes acélban (mm)	54	54	108	35
Max. présméret rézhez [mm]	108	108	108	35
Max. présméret fekete vasacélhoz (")	2	2	4	-
Préselési tartomány	40,000	40,000	40,000	37,000
Súly akkumulátorral (EPTA) (kg)	2.9 (M18 HB3)	2.9 (M18 B2)	3.9 (M18 B5)	1.9 (M12 B2)
Elérhető verziók				
-0C	✓	✓	✓	✓
-202C	✗	✓	✗	✓
-302C	✓	✗	✗	✗
-502C	✗	✗	✓	✗

CSŐMENETVÁGÓK

Bővebben a 144. oldalon



SZKENNELJE BE A KÓDOT A TOVÁBBI INFORMÁCIÓÉRT ÉS/VAGY LAPOZZON A 80-81. OLDALRA A KAPCSOLÓDÓ RENDSZERTARTOZÉKOKÉRT



	MXF PTR2	M18 FPT2	M18 FPT114
Akkumulátorrendszer	MX FUEL™	M18 FUEL™	M18 FUEL™
ONE-KEY™	ONE-KEY™	ONE-KEY™	ONE-KEY™
Jellemző	-	AUTOSTOP™	AUTOSTOP™
Üresjárat fordulatszám (ford/perc)	0 - 39 / 0 - 59	0 - 29 / 0 - 41	0 - 35
Fordulatszám szabályozás	2	2	1
Menetméret (inch)	1/8 - 2	1/8 - 2	1/8 - 1 1/4
Súly akkumulátorral (EPTA) (kg)	115 (MXF XC406)	11.3 (M18 HB12)	5.9 (M18 HB8)
Elérhető verziók			
-0	✓	✗	✗
-0C	✗	✓	✓
-601	✓	✗	✗
-802C	✗	✗	✓
-121C	✗	✓	✗

ELEKTROFÚZIÓS HEGESZTŐGÉP

Bővebben a 133. oldalon



SZKENNELJE BE A KÓDOT A TOVÁBBI INFORMÁCIÓÉRT



	MXF EFP
Akkumulátorrendszer	MX FUEL™
IP osztály	IP54
Súly akkumulátorral (EPTA) (kg)	14.8 (MXF XC608)
Elérhető verziók	
-0	✓
-802	✓

VÁKUUMSZIVATTYÚ

Bővebben a 154. oldalon



SZKENNELJE BE A KÓDOT A TOVÁBBI INFORMÁCIÓÉRT



	M18 FVP5
Akkumulátorrendszer	M18 FUEL™
Áramlási sebesség (liter/perc)	142
Bemeneti portok	1/2, 3/8, 1/4
Olajkapacitás (ml)	500
Hűtőközeg osztályok	A1, A2L
Végző vákuumszint (mikronban)	25
Súly akkumulátorral (EPTA) (kg)	9.7 (M18 HB8)
Elérhető verziók	
-0	✓
-801	✓

CSŐHORNÝOLÓK

Bővebben a 150. oldalon



SZKENNELJE BE A KÓDOT A TOVÁBBI INFORMÁCIÓÉRT



	M18 FRGR0	M18 FRGR02
Akkumulátorrendszer	M18 FUEL™	M18 FUEL™
Cső átmérő (DN)	32 - 100	50 - 150
Cső átmérő (coll)	1 1/4 - 4	2 - 6
Cső átmérő (mm)	42.4 - 114.3	60.3 - 168.3
Cső falvastagság	2.6 - 5.6	2.6 - 7.1
Súly akkumulátorral (EPTA) (kg)	19.8 (M18 FB8)	20.2 (M18 FB12)
Elérhető verziók		
-0C	✓	✓
-802C	✓	✗
-122C	✗	✓

PROFILSÍN VÁGÓ

Bővebben a 153. oldalon



SZKENNELJE BE A KÓDOT A TOVÁBBI INFORMÁCIÓÉRT ÉS/VAGY LAPOZZON A 107. OLDALRA A KAPCSOLÓDÓ RENDSZERTARTOZÉKOKÉRT



	M18 STS0
Akkumulátorrendszer	M18™
Technológia	FORCE LOGIC™
ONE-KEY™	ONE-KEY™
Vágások száma per akkutöltés	200
Vágási kapacitás (mm)	41x41; 41x22; 41x21
Vágási idő (s)	<5
Súly akkumulátorral (EPTA) (kg)	11.6 (M18 B5)
Elérhető verziók	
-0B	✓

CSŐVÁGÓK

Bővebben a 144. oldalon



SZKENNELJE BE A KÓDOT A TOVÁBBI INFORMÁCIÓÉRT ÉS/VAGY LAPOZZON A 106. OLDALRA A KAPCSOLÓDÓ RENDSZERTARTOZÉKOKÉRT



	M18 FPCS	M12 PCSS54	M12 PCSS	C12 PPC	C12 PC
Akkumulátorrendszer	M18 FUEL™	M12™	M12™	M12™	M12™
Hossz (mm)	350	322	362	365	360
Vágási kapacitás (mm)	33.7	54	28	50	28
Max. vágási kapacitás acélban (mm)	33.7	54	28	-	-
Cső vágásához szükséges legkisebb hely (mm)	63.5	43	40	-	40
Üresjárat fordulatszám (ford/perc)	8,700	330	380	0 - 500	0 - 500
Cső átmérő (mm)	0 - 33.7	35, 42, 54	12, 15, 18, 22, 28	12 - 50	12, 15, 18, 22, 25, 28
Cső falvastagság	-	1.5	1.5	-	-
Súly akkumulátorral (EPTA) (kg)	3.7 (M18 B5)	3.1 (M12 B4)	1.5 (M12 B2)	1.9 (M12 B2)	1.5 (M12 B2)
Elérhető verziók					
-0	✓	✓	✓	✓	✓
-202C	✗	✗	✓	✗	✗
-402C	✗	✓	✗	✗	✗
-502X	✓	✗	✗	✗	✗

CSŐTÁGÍTÓK

Bővebben a 133-134. oldalon



SZKENNELJE BE A KÓDOT A TOVÁBBI INFORMÁCIÓÉRT ÉS/VAGY LAPOZZON A 108. OLDALRA A KAPCSOLÓDÓ RENDSZERTARTOZÉKOKÉRT



	M18 ONEBLXPPL	M18 FPXP	HD18 PXP	M12 FPXP	C12 PXP
Akkumulátorrendszer	M18™	M18 FUEL™	M18™	M12 FUEL™	M12™
Technológia	FORCE LOGIC™	-	-	-	-
ONE-KEY™	ONE-KEY™	ONE-KEY™	-	-	-
Fej típusa	Automatikusan forgó	Automatikusan forgó	Automatikusan forgó	RAPID SEAL™	Automatikusan forgó
Lökethossz (mm)	55.5	31.1	25	14	14
Max. cső átmérő 10 bar (mm)	75 x 6.8	50 x 6.9	32 x 4.4	25 x 3.5	25 x 3.5
Max. cső átmérő 6 bar (mm)	75 x 6.8	50 x 4.6	40 x 3.7	32 x 2.9	32 x 2.9
Súly akkumulátorral (EPTA) (kg)	10.1 (M18 B5)	6.7 (M18 B5)	3.5 (M18 B2)	2.2 (M12 B2)	1.9 (M12 B2)
Elérhető verziók					
-0C	✗	✓	✗	✓	✗
-202C	✗	✗	✗	✗	✓
-502C	✓	✓	✗	✗	✗

DUGULÁSELHÁRÍTÓK

Bővebben a 131-132. oldalon



SZKENNELJE BE A KÓDOT A TOVÁBBI INFORMÁCIÓÉRT ÉS/VAGY LAPOZZON A 84. OLDALRA A KAPCSOLÓDÓ RENDSZERTARTOZÉKOKÉRT



	MXF LSDP	M18 FFSDC16	M18 FFSDC13	M18 FFSDC10	M18 FDCPF10	M18 FDCPF8	M12 BDC8	M12 BDC6
Akkumulátorrendszer	MX FUEL™	M18 FUEL™	M18 FUEL™	M18 FUEL™	M18 FUEL™	M18 FUEL™	M12™	M12™
Automatikus adagolás	Igen	Nem	Nem	Nem	Igen	Igen	Nem	Nem
Vödör kapacitása (l)	-	-	-	-	23	23	22.5	22.5
Tisztítható csövek átmérője (mm)	75 - 200	32 - 75	50 - 110	32 - 75	32 - 75	32 - 75	32 - 50	32 - 50
Üresjárat fordulatszám (ford/perc)	200	250	250	250	0 - 600	0 - 600	0 - 500	0 - 500
Spirál átmérője (mm)	20	16	13	10	10	8	8	6
Spirál típusa	-	Nyitott tekerceselésű	Belső mag	Belső mag	Belső mag	Belső mag	Belső mag	Belső mag
Súly akkumulátorral (EPTA) (kg)	56.6 (MXF CP203)	13.4 (M18 B5)	13.4 (M18 B5)	13.4 (M18 B5)	6.9 (M18 B2)	6.9 (M18 B2)	4.8 (M12 B2)	4.2 (M12 B2)
Elérhető verziók								
-0	✗	✓	✓	✓	✗	✗	✗	✗
-0C	✗	✗	✗	✗	✓	✓	✓	✓
-201C	✗	✗	✗	✗	✓	✗	✗	✗
-202C	✗	✗	✗	✗	✗	✗	✗	✗
-301	✓	✗	✗	✗	✗	✗	✗	✗
-502	✗	✓	✗	✗	✗	✗	✗	✗

VIZSGÁLÓKAMERÁK



SZKENNELJE BE A KÓDOT A TOVÁBBI INFORMÁCIÓÉRT ÉS/VAGY LAPOZZON A 112. OLDALRA A KAPCSOLÓDÓ RENDSZERTARTOZÉKOKÉRT



Bővebben a 139. oldalon

	M18 SIC60SC HDR	M18 SIC60 HDR	M18 SIC36 HDR		M18 SIC30 HDR	M12 SIC026	M12 SIC020	M12 POSIC
Akkumulátorrendszer	M18™	M18™	M18™		M18™	M12™	M12™	M12™
Kompatibilis eszközök	-	-	-		-	-	-	PACKOUT™
ONE-KEY™	-	-	-		-	ONE-KEY™	ONE-KEY™	-
Kábel átmérő (mm)	10	12	9.5		9.5	7.25	6.5	5.5
Kamera kábelhossz [m]	60	60	36		30	26	20	23
Kamerafej átmérője (mm)	25	34	25		25	16/ 20	16/ 20	18.5
Kamerafej behatolásvédelem [P]	67	67	67		67	67	67	67
Kamera felbontása [px]	720	720	720		720	1080	1080	720
Kijelző mérete (Inch)	-	-	-		-	-	-	7
Tisztítható csövek átmérője (mm)	50 - 160	75 - 250	50 - 160		40 - 160	32 - 100	32 - 75	32 - 100
Vonal nyomvonala (k)(Hz)	33, 83	33, 83	33, 83		33, 83	-	-	-
Szondafrekvencia (k)(Hz)	512, 640, 33	512, 640, 33	512, 640, 33		512, 640, 33	512, 640	512, 640	-
Súly akkumulátorral (EPTA) (kg)	16.6	20.5	12.4		10.8	4.9 (M12 B2)	4.2 (M12 B2)	4.8 (M12 B2)
Intelligens HUB	M18 SISH	M18 SISH	M18 SISH		M18 SISH	Beépített HUB	Beépített HUB	Beépített HUB
Megjelenítő eszköz	M18 SIM, M18 SIM2, M12 SIM, Csővezeték-ellenőrző alkalmazás	M18 SIM2, M18 SIM, M12 SIM, Csővezeték-ellenőrző alkalmazás	M18 SIM2, M18 SIM, M12 SIM, Csővezeték-ellenőrző alkalmazás		M18 SIM2, M18 SIM, M12 SIM, Csővezeték-ellenőrző alkalmazás	M18 SIM2, M18 SIM, M12 SIM, Csővezeték-ellenőrző alkalmazás	M18 SIM2, M18 SIM, M12 SIM, Csővezeték-ellenőrző alkalmazás	Beépített kijelző
Elérhető verziók								
-0	✓	✓	✓		✓	✓	✓	✓

SZEKCIÓS CSŐTISZTÍTÓGÉPEK



SZKENNELJE BE A KÓDOT A TOVÁBBI INFORMÁCIÓÉRT ÉS/VAGY LAPOZZON A 85-86. OLDALRA A KAPCSOLÓDÓ RENDSZERTARTOZÉKOKÉRT



Bővebben a 151-152. oldalon

	M18 FGSSM	M18 HSFSM	M12 HSFSM
Akkumulátorrendszer	M18 FUEL™	M18 FUEL™	M12™
ONE-KEY™	ONE-KEY™	ONE-KEY™	-
Tisztítható csövek átmérője (mm)	32 - 160	32 - 110	32 - 50
Spirál átmérője (mm)	16/ 22	8	6
Spirál hossza (m)	46	23	10.5
Üresjárat fordulatszám (ford/perc)	650	600 - 2,200	450 - 1,850
Súly akkumulátorral (EPTA) (kg)	14.0 (M18 HB12)	29.52 (M18 HB12)	9.9 (M12 B6)
Elérhető verziók			
-0	✓	✓	✓
-121	✓	✗	✗
-122	✗	✓	✗
-602	✗	✗	✓

MONITOROK SZENNYVÍZCSATORNA-VIZSGÁLÓ KAMERAHOZ



SZKENNELJE BE A KÓDOT TOVÁBBI INFORMÁCIÓÉRT



Bővebben a 152. oldalon

	M18 SIM	M12 SIM
Akkumulátorrendszer	M18™	M12™
ONE-KEY™	ONE-KEY™	-
Érintőképernyő	Igen	Igen
Inspekciós kamerához	M18 SIC60SC HDR, M18 SIC60 HDR, M18 SIC36 HDR, M18 SIC30 HDR	M18 SIC60SC HDR, M18 SIC60 HDR, M18 SIC36 HDR, M18 SIC30 HDR, M12 SIC026, M12 SIC020
Súly akkumulátorral (EPTA) (kg)	2.8 (M18 B5)	1.1 (M12 B3)
Elérhető verziók		
-0	✓	✓

SZENNYVÍZCSATORNA-VIZSGÁLÓ INTELLIGENS HUB



SZKENNELJE BE A KÓDOT TOVÁBBI INFORMÁCIÓÉRT



Bővebben a 152. oldalon

	M18 SISH	M12 SICO BU
Akkumulátorrendszer	M18™	M12™
ONE-KEY™	ONE-KEY™	ONE-KEY™
Inspekciós kamerához	M18 SIC60 HDR, M18 SIC60SC HDR, M18 SIC36 HDR, M18 SIC30 HDR	M12 SIC026, M12 SIC020
IP osztály	54	-
Vonal nyomvonala (k)(Hz)	33, 65, 83	-
SSD merevlemez [GB]	500	-
USB meghajtó	Igen	Igen
Videó csatlakozás	MILWAUKEE® szennyvízcsatorna-vizsgáló monitor vagy MILWAUKEE® csővezeték-ellenőrző alkalmazás Android és iOS rendszerrel	MILWAUKEE® szennyvízcsatorna-vizsgáló monitor vagy MILWAUKEE® csővezeték-vizsgáló (pipeline inspection) alkalmazás Androidra és iOS-re
Súly akkumulátorral (EPTA) (kg)	3.9 (M18 B5)	2.2 (M12 B2)
Elérhető verziók		
-0	✓	✓

CSŐVEZETÉK HELYMEGHATÁROZÓ ÉS VIZSGÁLÓKAMERÁK



szkennelje be a kódot a további információért és/vagy lapozzon a 112. oldalra a kapcsolódó rendszertartozékokért



Bővebben a 145. oldalon

	M12 PL	M12 360IC12	M12 360IC32	AIC2
Akkumulátorrendszer	M12™	M12™	M12™	4 x AA alkáli elem
ONE-KEY™	ONE-KEY™	-	-	-
Kamera kábel hossza (mm)	-	1,200	3,000	1,200
Kamerafej átmérője (mm)	-	10	10	10
Kamerafej behatolásvédelem [P]	-	67	67	67
IP osztály	65	-	-	-
Kijelző felbontása (pikselek)	480 x 272	480 x 272	480 x 272	480 x 272
Kijelző mérete (Inch)	4.3	4.3	4.3	4.3
Kép nagyítása	-	3x	3x	3x
Vonal nyomvonal (k)(Hz)	33, 83	-	-	-
Szondafrekvencia (k)(Hz)	512, 640, 33	-	-	-
Tárolási hőmérséklet tartomány (°C)	-18 ~ +50	-20 ~ +60	-20 ~ +60	-20 ~ +60
Súly akkumulátorral (EPTA) (kg)	2.6 (M12 B2)	0.88 (M12 B2)	1.19 (M12 B2)	0.71 (4 x AA)
Elérhető verziók				
-0C	✓	✓	✓	✗
-201C	✓	✓	✗	✗
Alkáli	✗	✗	✗	✓

FÜNYÍRÓK



szkennelje be a kódot a további információért és/vagy lapozzon a 103. oldalra a kapcsolódó rendszertartozékokért



Bővebben a 140. oldalon

	M18 F2LM46	M18 F2LM53
Akkumulátorrendszer	M18 FUEL™	M18 FUEL™
Vágási szélesség (cm)	46	53
Vágókés sebessége (ford/perc)	3,800	3,300
Gyűjtő zsák mérete (l)	60	70
Vágási magasság (mm)	25 - 100	25 - 100
Hajtómű mechanizmus	Őnjáró	Őnjáró
Őnjáró sebesség (km/óra)	0 - 6.5	0.16 - 6.4
Hátsó kerék (Ø cm)	23.8	26.4
Első kerék (Ø cm)	18.8	20.3
Burkolat	Acél	Acél
Mulcsozó funkció	Igen	Igen
Zárólemez mulcszószához a géppel együtt szállítva	Igen	Igen
Súly akkumulátorral (EPTA) (kg)	34.7 (2 x M18 HB8)	38.5 (2 x M18 HB12)
Elérhető verziók		
-0	✓	✓
-802	✓	✗
-122	✗	✓

FŰKASZÁK, BOZÓTVÁGÓK, SZEGÉLYNYÍRÓK



szkennelje be a kódot a további információért és/vagy lapozzon a 103. oldalra a kapcsolódó rendszertartozékokért



Bővebben a 134. oldalon

	M18 BLLT	M18 FOPH-LTA	M18 FOPH-BCA	M18 FBCU	M18 F2BCU	M18 FEDG	M18 FOPH-EA	M18 FOPH-RA
Akkumulátorrendszer	M18™	M18 FUEL™	M18 FUEL™	M18 FUEL™	M18 FUEL™	M18 FUEL™	M18 FUEL™	M18 FUEL™
Technológia	-	QUIK-LOK™	QUIK-LOK™	-	-	-	QUIK-LOK™	QUIK-LOK™
Hossz (mm)	-	-	-	-	-	203	203	230
Vágóhuzal átmérő (mm)	2.0 / 2.4	2.0 / 2.4	-	2.0 / 2.4	2.0	-	-	-
Vágószélesség (cm)	35 - 40	35 - 40	-	35 - 40	38 - 43	-	-	-
Vágószélesség tárcsával (cm)	-	-	23	23	26	-	-	-
Fogantyú típusa	D-fogantyú	D-fogantyú	D-fogantyú	Kétkaros fogantyú	Kétkaros fogantyú	-	-	-
Damil adagoló rendszer	Rögzített	Ütköző fej	-	Ütköző fej	Ütköző fej	-	-	-
Vágási kapacitás (mm)	-	-	-	-	-	76	50	-
Üresjárat fordulatszám (ford/perc)	0 - 4,600 / 0 - 6,200	0 - 4,600 / 0 - 5,400 / 0 - 6,200	0 - 4,600 / 0 - 5,400 / 0 - 6,200	0 - 4,900 / 0 - 6,200	0 - 4,900 / 0 - 5,500	0 - 5,200	0 - 2,900 / 0 - 3,400 / 0 - 3,900	0 - 920 / 0 - 1,080 / 0 - 1,240
Alapegység szükséges	-	M18 FOPH2	M18 FOPH2	-	-	-	M18 FOPH2	M18 FOPH2
Súly akkumulátorral (EPTA) (kg)	5.3 (M18 HB8)	1.7	1.6	6.5 (M18 HB12)	10.2 (2 x M18 FB12)	6.5 (M18 FB12)	2.4	2.4
Elérhető verziók								
-0	✓	✓	✓	✓	✓	✓	✓	✓
-802	✗	✗	✗	✓	✗	✗	✗	✗
-122	✗	✗	✗	✗	✓	✗	✗	✗

SÖVÉNYVÁGÓK



SZKENNELJE BE A KÓDOT A TOVÁBBI INFORMÁCIÓÉRT ÉS/VAGY LAPOZZON A 103. OLDALRA A KAPCSOLÓDÓ RENDSZERTARTOZÉKOKÉRT



Bővebben a 136-137. oldalon

	M18 FHET75G2	M18 FHET60G2	M18 FHETE27	M18 FHETE22	M18 FHETSP	M18 FOPH-HTA	M18 FOPH-SHTA	M12 FHT20
Akkumulátorrendszer	M18 FUEL™	M18 FUEL™	M18 FUEL™	M18 FUEL™	M18 FUEL™	M18 FUEL™	M18 FUEL™	M12 FUEL™
Technológia	-	-	-	-	-	QUIK-LOK™	QUIK-LOK™	-
Fűrészlap hossza (cm)	81	67	65	65	55	553	547	20
Vágási kapacitás (mm)	32	32	22	22	22	25	25	12.5
Vágáshossz (cm)	75	63	60	60	49	49	49	19.2
Löketszám (löket/perc)	3,200	3,200	3,500	3,500	3,500	3,500	3,500	2,700
Fűrészfogosztás (mm)	32	32	25	25	25	25	25	14
Alapegység szükséges	-	-	-	-	-	M18 FOPH2	M18 FOPH2	-
Súly akkumulátorral (EPTA) (kg)	5.6 (M18 FB8)	5.4 (M18 FB8)	6.9 (M18 FB8)	6.2 (M18 FB8)	5.6 (M18 FB8)	2.6	2.0	1.7 (M12 B4)
Elérhető verziók								
-0	✓	✓	✓	✓	✓	✓	✓	✓
-402	✗	✗	✗	✗	✗	✗	✗	✓
-802	✓	✓	✓	✓	✗	✗	✗	✗

LÁNCFŰRÉSZEK, ÁGVÁGÓ LÁNCFŰRÉSZEK, TELESZKÓPOS MAGASSÁGI FŰRÉSZ



SZKENNELJE BE A KÓDOT A TOVÁBBI INFORMÁCIÓÉRT ÉS/VAGY LAPOZZON A 102. OLDALRA A KAPCSOLÓDÓ RENDSZERTARTOZÉKOKÉRT



Bővebben a 129. oldalon

	M18 FCHS	M18 FCHS35	M18 FCHSC	M18 F2CHS50	M18 FTHCHS35	M18 FTHCHS30	M18 FHS20	M12 FHS	M18 FOPH-CSA	M18 FTFS30
Akkumulátorrendszer	M18 FUEL™	M18 FUEL™	M18 FUEL™	M18 FUEL™	M18 FUEL™	M18 FUEL™	M18 FUEL™	M12 FUEL™	M18 FUEL™	M18 FUEL™
Technológia	-	-	-	-	-	-	-	-	QUIK-LOK™	-
Láncfűrész típusa	Hátsó fogantyús	Hátsó fogantyús	Hátsó fogantyús	Hátsó fogantyús	Felső fogantyús	Felső fogantyús	Ágvágó	Ágvágó	Teleszkópos nyelű	Teleszkópos nyelű
Láncvezető hossza (cm)	40	35	30	50	35	30	20	15	25.4	30
Vezetőszem vastagsága (mm/)	1.1 / 0.043	1.1 / 0.043	1.1 / 0.043	1.3 / 0.050	1.1 / 0.043	1.1 / 0.043	1.1 / 0.043	1.1 / 0.043	1.1 / 0.043	1.1 / 0.043
Láncolajtartály kapacitása (ml)	200	200	200	169	200	200	77	50	140	130
Láncosztás (mm")	9.5 / 3/8	9.5 / 3/8	9.5 / 3/8	8.3 / .325	8.3 / .325	8.3 / .325	9.5 / 3/8	9.5 / 3/8	9.5 / 3/8	8.3 / .325
Láncsebesség (m/s)	12.4	12.4	12.4	14.3	15	15	5.0	5	8.6	25.4
Alapegység szükséges	-	-	-	-	-	-	-	-	M18 FOPH2	-
Meghosszabbítható -ig (mm)	-	-	-	-	-	-	-	-	2045	3980
Súly akkumulátorral (EPTA) (kg)	6.4 (M18 FB12)	6.4 (M18 FB12)	6.4 (M18 FB12)	9.0 (2x M18 FB8)	4.7 (M18 HB8)	4.7 (M18 HB8)	3.1 (M18 HB5.5)	2.3 (M12 B6)	1.9	8.3 (M18 HB12)
Elérhető verziók										
-0	✓	✓	✓	✓	✓	✓	✓	✓	✓	✓
-552	✗	✗	✗	✗	✗	✗	✓	✗	✗	✗
-602X	✗	✗	✗	✗	✗	✗	✗	✓	✗	✗
-802	✗	✗	✗	✓	✓	✓	✗	✗	✗	✗
-121	✗	✗	✗	✗	✗	✗	✗	✗	✗	✓
-122	✓	✓	✓	✗	✗	✗	✗	✗	✗	✗

LOMBFÚJÓK



SZKENNELJE BE A KÓDOT A TOVÁBBI INFORMÁCIÓÉRT ÉS/VAGY LAPOZZON A 103. OLDALRA A KAPCSOLÓDÓ RENDSZERTARTOZÉKOKÉRT



Bővebben a 127. oldalon

	MXF BPB	M18 FBLG3	M18 F2BPB	M18 F2BL	M18 FOPH-BA	M18 BLBLO
Akkumulátorrendszer	MX FUEL™	M18 FUEL™	M18 FUEL™	M18 FUEL™	M18 FUEL™	M18™
Technológia	-	-	-	-	QUIK-LOK™	Szénkefe nélküli
ONE-KEY™	ONE-KEY™	-	-	-	-	-
Levegő sebessége (km/óra)	0 - 305	193	0 - 250	0 - 233	0 - 193	0 - 193
Levegő mennyisége (m³/perc)	0 - 22.7	14.2	0 - 18.5	0 - 17	0 - 14.2	12.7
Fúvóerő (N)	30	12.2	20.5	17.7	12.2	11
Sebességtartó automatika	Igen	Igen	Igen	Igen	Nem	Nem
Változtatható sebesség	Igen	Igen	Igen	Igen	Igen	Igen
Alapegység szükséges	-	-	-	-	M18 FOPH2	-
Súly akkumulátorral (EPTA) (kg)	13.8 (MXF HD812)	3.5 (M18 HB8)	11.4 (2x M18 HB12)	4.9 (M18 FB8)	2.1	3.1 (M18 HB5.5)
Elérhető verziók						
-0	✓	✓	✓	✓	✓	✓
-802	✗	✓	✗	✓	✗	✗
-122	✓	✗	✗	✗	✗	✗
-124	✗	✗	✓	✗	✗	✗

PERMETEZŐK



SZKENNELJE BE A KÓDOT A TOVÁBBI INFORMÁCIÓÉRT ÉS/VAGY LAPOZZON A 103. OLDALRA A KAPCSOLÓDÓ RENDSZERTARTOZÉKOKÉRT



Bővebben a 152-153. oldalon

	M12 BHCS3L	M18 BBPFP2-CST	M18 BBPFP2-WST
Akkumulátorrendszer	M12™	M18™	M18™
Kapacitás (l)	3.7	15	15
Áramlási sebesség (liter/perc)	0.4 - 1.1	0.4 - 3.1	0 - 4.3
Tömlő hossza (m)	1.6	1.75	3
Alapegység	Beépített	M18 BBPFP2	M18 BBPFP2
Nyomás (bar)	1.3 - 5.5	1.4 - 9.6	1.4 - 4.1
Nyomás (PSI)	20 - 80	20 - 140	20 - 60
Fordulatszám szabályozás	3	5	5
Permetezési távolság (m)	5.2	7.3	-
Tartály kapacitása (l)	3.7	15	15
Súly akkumulátorral (EPTA) (kg)	3.5 (M12 B6)	8.6 (M18 HB3)	8.3 (M18 HB3)
Elérhető verziók			
-0	✓	✓	✓
-201	✓	✗	✗

METSZŐOLLÓK



SZKENNELJE BE A KÓDOT A TOVÁBBI INFORMÁCIÓÉRT ÉS/VAGY LAPOZZON A 103. OLDALRA A KAPCSOLÓDÓ RENDSZERTARTOZÉKOKÉRT



Bővebben a 149. oldalon

	M18 BLTS	M12 BLPRS
Akkumulátorrendszer	M18™	M12™
Technológia	Szénkefe nélküli	Szénkefe nélküli
Kés anyaga	DC53	SK5 acél
Hosszúság (m)	2.1 - 3.0	0.37
Max. vágási kapacitás (teljesen nyitott) (mm)	44	32
Max. vágási kapacitás (félíg nyitott) (mm)	-	16
Üzem módváltás	Nem	Igen
Teleszkóp	Igen	Nem
Működés követése	Nem	Igen
Súly akkumulátorral (EPTA) (kg)	6.4 (M18 HB5.5)	1.5 (M12 B2)
Elérhető verziók		
-0	✓	✓
-202	✗	✓
-551	✓	✗

HÓMARÓ



SZKENNELJE BE A KÓDOT A TOVÁBBI INFORMÁCIÓÉRT



Bővebben a 153. oldalon

	M18 F2SSBL
Akkumulátorrendszer	M18 FUEL™
Tisztítási mélység (cm)	30.5
Munka szélesség (cm)	53.3
Fordulatszám szabályozás	1
Dobótávolság (m)	10.7
Súly akkumulátorral (EPTA) (kg)	42.6 (2 x M18 FB12)
Elérhető verziók	
-0	✓
-122	✓

EGYÉB M18 FOPH2 ADAPTEREK



SZKENNELJE BE A KÓDOT A TOVÁBBI INFORMÁCIÓÉRT ÉS/VAGY LAPOZZON A 103. OLDALRA A KAPCSOLÓDÓ RENDSZERTARTOZÉKOKÉRT



Bővebben a 143. oldalon

	M18 FOPH-BBA	M18 FOPH-RBA	M18 FOPH-CA	M18 FOPH-EXA
Akkumulátorrendszer	M18 FUEL™	M18 FUEL™	M18 FUEL™	M18 FUEL™
Technológia	QUIK-LOK™	QUIK-LOK™	QUIK-LOK™	QUIK-LOK™
Munkaszélesség (cm)	58	58	-	-
Ø (mm)	254	267	230	-
Hossz (cm)	122	122	105	103
Üresjárat ford.sz. 1. seb. fokozat (ford/perc)	0 - 150	0 - 150	0 - 150	-
Üresjárat ford.sz. 2. seb. fokozat (ford/perc)	0 - 177	0 - 177	0 - 177	-
Üresjárat ford.sz. 3. seb. fokozat (ford/perc)	0 - 205	0 - 205	0 - 205	-
Súly akkumulátor nélkül (kg)	6.5	7.3	4.3	0.9
Elérhető verziók				
-0	✓	✓	✓	✓

ÜZEMIDŐRE VONATKOZÓ ADATOK

ALKALMAZÁS	TERMÉK MEGNEVEZÉS	AKKUMULÁTOR	M18		
			M18 FB6	M18 FB8	M18 FB12
LÁNCFŰRÉSZEK					
RÖNKVÁGÁS 38 CM-ES KEMÉNYFA VÁGÁSÁRA ALKALMAS	M18 F2CHS50 (2 DB M18™ AKKUMULÁTORRAL)	FORGE™ AKKUMULÁTORHOZ OPTIMALIZÁLVA	19 vágás	25 vágás	37 vágás
BOZÓTVÁGÓK					
VÁGÁS - MAGAS FOKOZATON *TERHELÉS NÉLKÜLI FORDULATSZÁM MÉRÉSE, KÖNNYŰ FÜNYÍRÁST MODELLEZVE	M18 F2BCU (2 DB M18™ AKKUMULÁTORRAL)	FORGE™ AKKUMULÁTORHOZ OPTIMALIZÁLVA	51 perc	68 perc	102 perc
HÓMARÓK					
HÓELTÁVOLÍTÁS 15 CM HÓVASTAGSÁGIG	M18 F2SSBL (4 DB M18™ AKKUMULÁTORRAL)	FORGE™ AKKUMULÁTORHOZ OPTIMALIZÁLVA	150 m ²	200 m ²	300 m ²

ALKALMAZÁS	TERMÉK MEGNEVEZÉS	AKKUMULÁTOR	M18						
			M18 HB3	M18 B4	M18 B5	M18 HB5.5	M18 FB8	M18 FB12	
LÁNCFŰRÉSZEK									
RÖNKVÁGÁS 10 CM VASTAG CÉDRUS VÁGÁSA	M18 FCHSC M18 FCHS35 M18 FCHS	38 vágás 50 vágás 63 vágás 75 vágás 100 vágás 150 vágás	38 vágás 50 vágás 63 vágás 75 vágás 100 vágás 150 vágás	50 vágás 63 vágás 75 vágás 100 vágás 150 vágás 200 vágás	63 vágás 75 vágás 93 vágás 112 vágás 150 vágás 200 vágás	75 vágás 93 vágás 112 vágás 150 vágás 200 vágás 240 vágás	100 vágás 150 vágás 200 vágás 240 vágás 300 vágás 360 vágás	150 vágás 200 vágás 240 vágás 300 vágás 360 vágás 420 vágás	
FELSŐ FOGANTYÚS LÁNCFŰRÉSZEK									
RÖNKVÁGÁS 10 CM VASTAG CÉDRUS VÁGÁSA	M18 FTHCHS30 M18 FTHCHS35	56 vágás 75 vágás 93 vágás 112 vágás 150 vágás 225 vágás	56 vágás 75 vágás 93 vágás 112 vágás 150 vágás 225 vágás	75 vágás 93 vágás 112 vágás 150 vágás 200 vágás 240 vágás	93 vágás 112 vágás 150 vágás 200 vágás 240 vágás 300 vágás	112 vágás 150 vágás 200 vágás 240 vágás 300 vágás 360 vágás	150 vágás 200 vágás 240 vágás 300 vágás 360 vágás 420 vágás	225 vágás 300 vágás 360 vágás 420 vágás 480 vágás 540 vágás	
ÁGVÁGÓ LÁNCFŰRÉSZ									
RÖNKVÁGÁS 10 CM VASTAG CÉDRUS VÁGÁSA	M18 FHS20	90 vágás 120 vágás 150 vágás 180 vágás 240 vágás 360 vágás	90 vágás 120 vágás 150 vágás 180 vágás 240 vágás 360 vágás	120 vágás 150 vágás 180 vágás 240 vágás 300 vágás 360 vágás	150 vágás 180 vágás 240 vágás 300 vágás 360 vágás 420 vágás	180 vágás 240 vágás 300 vágás 360 vágás 420 vágás 480 vágás	240 vágás 300 vágás 360 vágás 420 vágás 480 vágás 540 vágás	360 vágás 420 vágás 480 vágás 540 vágás 600 vágás 660 vágás	
MAGASSÁGI LÁNCFŰRÉSZEK									
RÖNKVÁGÁS VÁGÁS 15 CM-ES CÉDRUSBAN	M18 FTPS30	19 vágás 25 vágás 31 vágás 38 vágás 50 vágás 75 vágás	19 vágás 25 vágás 31 vágás 38 vágás 50 vágás 75 vágás	25 vágás 31 vágás 38 vágás 50 vágás 75 vágás 100 vágás	31 vágás 38 vágás 50 vágás 75 vágás 100 vágás 150 vágás	38 vágás 50 vágás 75 vágás 100 vágás 150 vágás 200 vágás	50 vágás 75 vágás 100 vágás 150 vágás 200 vágás 240 vágás	75 vágás 100 vágás 150 vágás 200 vágás 240 vágás 300 vágás	
VÁGÁSOK 7,5 CM-ES TÖLGYDARABOKON, 3-AS SEBESSÉGFOKOZATON	M18 FOPH-CSA	56 vágás 75 vágás 94 vágás 113 vágás 150 vágás 225 vágás	56 vágás 75 vágás 94 vágás 113 vágás 150 vágás 225 vágás	75 vágás 94 vágás 113 vágás 150 vágás 200 vágás 240 vágás	94 vágás 113 vágás 150 vágás 200 vágás 240 vágás 300 vágás	113 vágás 150 vágás 200 vágás 240 vágás 300 vágás 360 vágás	150 vágás 200 vágás 240 vágás 300 vágás 360 vágás 420 vágás	225 vágás 300 vágás 360 vágás 420 vágás 480 vágás 540 vágás	

ALKALMAZÁS	TERMÉK MEGNEVEZÉS	AKKUMULÁTOR	M18						
			M18 HB3	M18 B4	M18 B5	M18 HB5.5	M18 FB8	M18 FB12	
BOZÓTVÁGÓK									
VÁGÁS - MAGAS FOKOZATON *TERHELÉS NÉLKÜLI FORDULATSZÁM MÉRÉSE, KÖNNYŰ FÜNYÍRÁST SZIMULÁLÁSÁVAL	M18 FBCU	12 perc 13 perc 16 perc 24 perc 33 perc 49 perc	12 perc 13 perc 16 perc 24 perc 33 perc 49 perc	13 perc 16 perc 24 perc 33 perc 49 perc 68 perc	16 perc 24 perc 33 perc 49 perc 68 perc 98 perc	24 perc 33 perc 49 perc 68 perc 98 perc 138 perc	33 perc 49 perc 68 perc 98 perc 138 perc 198 perc	49 perc 68 perc 98 perc 138 perc 198 perc 278 perc	
VÁGÁS - ALACSONY FOKOZATON *TERHELÉS NÉLKÜLI FORDULATSZÁM MÉRÉSE, KÖNNYŰ FÜNYÍRÁST SZIMULÁLÁSÁVAL	M18 FBCU	22 perc 29 perc 44 perc 58 perc 88 perc	22 perc 29 perc 44 perc 58 perc 88 perc	29 perc 44 perc 58 perc 88 perc 128 perc	44 perc 58 perc 88 perc 128 perc 178 perc	58 perc 88 perc 128 perc 178 perc 248 perc	88 perc 128 perc 178 perc 248 perc 338 perc	128 perc 178 perc 248 perc 338 perc 448 perc	
VÁGÁS - MAGAS FOKOZATON ÜZEMIDŐ KÖNNYŰ TERHELÉS MELLETT, TELJES TELJESÍTMÉNYEN, 3. SEBESSÉGFOKOZAT	M18 FOPH-BCA	11 perc 15 perc 19 perc 23 perc 30 perc 45 perc	11 perc 15 perc 19 perc 23 perc 30 perc 45 perc	15 perc 19 perc 23 perc 30 perc 45 perc 68 perc	19 perc 23 perc 30 perc 45 perc 68 perc 98 perc	23 perc 30 perc 45 perc 68 perc 98 perc 138 perc	30 perc 45 perc 68 perc 98 perc 138 perc 198 perc	45 perc 68 perc 98 perc 138 perc 198 perc 278 perc	

ALKALMAZÁS	TERMÉK MEGNEVEZÉS	AKKUMULÁTOR	M18						
			M18 HB3	M18 B4	M18 B5	M18 HB5.5	M18 FB8	M18 FB12	
FŰKASZÁK									
VÁGÁS - MAGAS FOKOZATON *ÁLLANDÓ, KÖNNYŰ FÜNYÍRÁSI TERHELÉS MELLETTI MÉRVE	M18 BLT M18 FOPH-LTA M18 FOPH-RA	13 perc 17 perc 22 perc 26 perc 35 perc 53 perc	13 perc 17 perc 22 perc 26 perc 35 perc 53 perc	17 perc 22 perc 29 perc 38 perc 53 perc 78 perc	22 perc 29 perc 38 perc 53 perc 78 perc 113 perc	29 perc 38 perc 53 perc 78 perc 113 perc 163 perc	38 perc 53 perc 78 perc 113 perc 163 perc 223 perc	53 perc 78 perc 113 perc 163 perc 223 perc 303 perc	

ALKALMAZÁS	TERMÉK MEGNEVEZÉS	AKKUMULÁTOR	M18						
			M18 HB3	M18 B4	M18 B5	M18 HB5.5	M18 FB8	M18 FB12	
SÖVÉNYVÁGÓK									
TERHELÉS NÉLKÜLI MŰKÖDÉSI IDŐ TELJES FORDULATSZÁMON RÉSZELETES FORMÁZÁS: LEGFELJEBB 6 MM VASTAG ÁGAKHOZ	M18 FHET75G2 M18 FHET60G2	21 perc 22 perc 28 perc 30 perc 34 perc 37 perc 41 perc 45 perc 55 perc 60 perc 80 perc 90 perc	21 perc 22 perc 28 perc 30 perc 34 perc 37 perc 41 perc 45 perc 55 perc 60 perc 80 perc 90 perc	28 perc 30 perc 37 perc 41 perc 49 perc 53 perc 63 perc 68 perc 83 perc 93 perc 123 perc 138 perc	34 perc 37 perc 45 perc 49 perc 59 perc 64 perc 77 perc 83 perc 102 perc 113 perc 148 perc 168 perc	41 perc 45 perc 55 perc 60 perc 73 perc 79 perc 95 perc 103 perc 128 perc 143 perc 188 perc 213 perc	55 perc 60 perc 73 perc 79 perc 95 perc 103 perc 128 perc 143 perc 188 perc 213 perc 278 perc 313 perc	80 perc 90 perc 113 perc 123 perc 153 perc 168 perc 208 perc 223 perc 288 perc 323 perc 413 perc 463 perc	

ALKALMAZÁS	TERMÉK MEGNEVEZÉS	AKKUMULÁTOR	M18						
			M18 HB3	M18 B4	M18 B5	M18 HB5.5	M18 FB8	M18 FB12	
MAGASSÁGI SÖVÉNYVÁGÓK									
TERHELÉS NÉLKÜLI MŰKÖDÉSI IDŐ TELJES FORDULATSZÁMON RÉSZELETES FORMÁZÁS: LEGFELJEBB 6 MM VASTAG ÁGAKHOZ	M18 FHETSP M18 FHETE22 / M18 FHETE27	30 perc 19 perc 40 perc 25 perc 50 perc 31 perc 60 perc 38 perc 80 perc 50 perc 120 perc 75 perc	30 perc 19 perc 40 perc 25 perc 50 perc 31 perc 60 perc 38 perc 80 perc 50 perc 120 perc 75 perc	40 perc 25 perc 59 perc 38 perc 79 perc 50 perc 113 perc 75 perc 153 perc 103 perc 243 perc 163 perc	50 perc 31 perc 79 perc 50 perc 113 perc 75 perc 163 perc 103 perc 243 perc 163 perc 333 perc 223 perc	60 perc 38 perc 95 perc 75 perc 163 perc 103 perc 243 perc 163 perc 333 perc 223 perc 413 perc 273 perc	80 perc 50 perc 123 perc 75 perc 203 perc 143 perc 333 perc 223 perc 413 perc 273 perc 493 perc 333 perc	120 perc 75 perc 183 perc 103 perc 273 perc 163 perc 393 perc 263 perc 493 perc 333 perc 593 perc 413 perc	

ALKALMAZÁS	TERMÉK MEGNEVEZÉS	AKKUMULÁTOR	M18						
			M18 HB3	M18 B4	M18 B5	M18 HB5.5	M18 FB8	M18 FB12	
ÁGVÁGÓK									
ÁGVÁGÁS 2,5 CM ÁTMÉRŐJŰ PUHAFÁK VÁGÁSA	M18 BLTS	1000 vágás 1300 vágás 1650 vágás 2000 vágás 2600 vágás 3900 vágás	1000 vágás 1300 vágás 1650 vágás 2000 vágás 2600 vágás 3900 vágás	1300 vágás 1650 vágás 2000 vágás 2600 vágás 3300 vágás 4900 vágás	1650 vágás 2000 vágás 2600 vágás 3300 vágás 4100 vágás 5900 vágás	2000 vágás 2600 vágás 3300 vágás 4100 vágás 5100 vágás 7300 vágás	2600 vágás 3300 vágás 4100 vágás 5100 vágás 6300 vágás 8900 vágás	3900 vágás 4900 vágás 5900 vágás 7300 vágás 8900 vágás 12300 vágás	

A megadott töltési idők a teljesen feltöltött akkumulátorokra értendők. Ezek a megadott iránymutatások csak tájékoztató jellegűek és nem reprodukálható az eltérő használati feltételek miatt. Az eredmények változhatnak a felhasználó és alkalmazás függvényében.

ÜZEMIDŐRE VONATKOZÓ ADATOK

ALKALMAZÁS	TERMÉK MEGNEVEZÉS	AKKUMULÁTOR	M18					
			M18 HB3	M18 B4	M18 B5	M18 HB5.5	M18 FB8	M18 FB12
FÜNYÍRÓK								
FÜNYÍRÁS *2,5 CM FŰ ELTÁVOLÍTÁSA 4,8 KM/ÓRÁS SEBESSÉGGEL	M18 F2LM53 (2 DB M18™ AKKUMULÁTORRAL) M18 F2LM46 (2 DB M18™ AKKUMULÁTORRAL)	FORGE™ AKKUMULÁTORHOZ OPTIMALIZÁLVA	1000 m ²	1300 m ²	2000 m ²	1200 m ²	1600 m ²	2400 m ²

ALKALMAZÁS	TERMÉK MEGNEVEZÉS	AKKUMULÁTOR	M18					
			M18 HB3	M18 B4	M18 B5	M18 HB5.5	M18 FB8	M18 FB12
LOMBFŰVŐK								
ERŐTELJES FŰVÁS – MAGAS FOKOZAT	M18 F2BPB (4 DB M18™ AKKUMULÁTORRAL)	FORGE™ AKKUMULÁTORHOZ OPTIMALIZÁLVA	15 perc	20 perc	30 perc	22 perc	30 perc	45 perc
KÖZEPES FŰVÁS – KÖZEPES FOKOZAT	M18 F2BPB (4 DB M18™ AKKUMULÁTORRAL)	FORGE™ AKKUMULÁTORHOZ OPTIMALIZÁLVA	30 perc	40 perc	60 perc	30 perc	40 perc	60 perc
KÍMÉLETES FŰVÁS – ALACSONY FOKOZAT	M18 F2BPB (4 DB M18™ AKKUMULÁTORRAL)	FORGE™ AKKUMULÁTORHOZ OPTIMALIZÁLVA	30 perc	40 perc	60 perc	30 perc	40 perc	60 perc
ERŐTELJES FŰVÁS – MAGAS FOKOZAT	M18 F2BL (2 DB M18™ AKKUMULÁTORRAL)	FORGE™ AKKUMULÁTORHOZ OPTIMALIZÁLVA	13 perc	18 perc	26 perc	13 perc	18 perc	26 perc
KÖZEPES FŰVÁS – KÖZEPES FOKOZAT	M18 F2BL (2 DB M18™ AKKUMULÁTORRAL)	FORGE™ AKKUMULÁTORHOZ OPTIMALIZÁLVA	33 perc	45 perc	65 perc	33 perc	45 perc	65 perc
ERŐTELJES FŰVÁS – MAGAS FOKOZAT	M18 BLBLO M18 FBLG3 M18 FOPH-BA	6 perc 8 perc 10 perc 12 perc 16 perc 24 perc	6 perc 8 perc 10 perc 12 perc 16 perc 24 perc	8 perc 10 perc 13 perc 15 perc 21 perc 31 perc	8 perc 10 perc 13 perc 15 perc 21 perc 31 perc	10 perc 13 perc 16 perc 20 perc 26 perc 39 perc	10 perc 13 perc 16 perc 20 perc 26 perc 39 perc	

ALKALMAZÁS	TERMÉK MEGNEVEZÉS	AKKUMULÁTOR	M18				
			M18 HB3	M18 B4	M18 B5	M18 HB5.5	M18 FB8
ROTÁCIÓS KAPA ADAPTER							
TALAJLAZÍTÁS – MAGAS FOKOZAT TERHELÉS ALATT MÉRVE EGY SZABVÁNYOS TALAJLAZÍTÓ ALKALMAZÁSÁNÁL	M18 FOPH-CA	9 perc 12 perc 15 perc 18 perc 24 perc 36 perc	9 perc 12 perc 15 perc 18 perc 24 perc 36 perc	12 perc 15 perc 18 perc 24 perc 36 perc 54 perc	12 perc 15 perc 18 perc 24 perc 36 perc 54 perc	15 perc 18 perc 24 perc 36 perc 54 perc 81 perc	18 perc 24 perc 36 perc 54 perc 81 perc 121 perc

ALKALMAZÁS	TERMÉK MEGNEVEZÉS	AKKUMULÁTOR	M18						
			M18 HB3	M18 B4	M18 B5	M18 HB5.5	M18 FB8	M18 FB12	
SZEGÉLYNYÍRÓK									
SZEGÉLYNYÍRÁS *MÉRÉS TELJES SEBESSÉGNÉL ÉS MÉLYSÉGNÉL PUHA TALAJBAN	M18 FEDG	7 perc 10 perc 12 perc 15 perc 20 perc 31 perc	7 perc 10 perc 12 perc 15 perc 20 perc 31 perc	10 perc 13 perc 16 perc 20 perc 26 perc 39 perc	10 perc 13 perc 16 perc 20 perc 26 perc 39 perc	13 perc 16 perc 20 perc 26 perc 33 perc 49 perc	13 perc 16 perc 20 perc 26 perc 33 perc 49 perc	16 perc 20 perc 26 perc 33 perc 41 perc 59 perc	
ÜZEMIDŐ TERHELÉS NÉLKÜL, TELJES SEBESSÉGGEL (KÖNNYŰ SZEGÉLYNYÍRÁST SZIMULÁLVA) *TERHELÉS MELLETTI MÉRÉS TELJES SEBESSÉGNÉL ÉS MÉLYSÉGNÉL PUHA TALAJON	M18 FOPH-EA	8 perc 10 perc 13 perc 15 perc 21 perc 31 perc	8 perc 10 perc 13 perc 15 perc 21 perc 31 perc	10 perc 13 perc 16 perc 20 perc 26 perc 39 perc	10 perc 13 perc 16 perc 20 perc 26 perc 39 perc	13 perc 16 perc 20 perc 26 perc 33 perc 49 perc	13 perc 16 perc 20 perc 26 perc 33 perc 49 perc	16 perc 20 perc 26 perc 33 perc 41 perc 59 perc	

ALKALMAZÁS	TERMÉK MEGNEVEZÉS	AKKUMULÁTOR	M18						
			M18 HB3	M18 B4	M18 B5	M18 HB5.5	M18 FB8	M18 FB12	
TISZTÍTÁS									
MAGAS FOKOZAT KÖNNYŰ TÖRMELEK ELTÁVOLÍTÁS	M18 FOPH-BBA M18 FOPH-RBA	10 perc 10 perc 13 perc 16 perc 20 perc 26 perc 39 perc	10 perc 10 perc 13 perc 16 perc 20 perc 26 perc 39 perc	13 perc 16 perc 20 perc 26 perc 33 perc 49 perc	13 perc 16 perc 20 perc 26 perc 33 perc 49 perc	16 perc 20 perc 26 perc 33 perc 41 perc 59 perc	16 perc 20 perc 26 perc 33 perc 41 perc 59 perc	20 perc 26 perc 33 perc 41 perc 49 perc 68 perc	

ALKALMAZÁS	TERMÉK MEGNEVEZÉS	AKKUMULÁTOR	M18						
			M18 HB3	M18 B4	M18 B5	M18 HB5.5	M18 FB8	M18 FB12	
SWITCH TANK™									
PERMETEZÉS *TARTÁLYOK SZÁMA 3. FOKOZATBAN	M18 BBPFP2	12 tartály 27 tartály 34 tartály 41 tartály 54 tartály 81 tartály	12 tartály 27 tartály 34 tartály 41 tartály 54 tartály 81 tartály	16 tartály 20 tartály 26 tartály 33 tartály 41 tartály 59 tartály	16 tartály 20 tartály 26 tartály 33 tartály 41 tartály 59 tartály	20 tartály 26 tartály 33 tartály 41 tartály 49 tartály 68 tartály	20 tartály 26 tartály 33 tartály 41 tartály 49 tartály 68 tartály	26 tartály 33 tartály 41 tartály 49 tartály 59 tartály 81 tartály	

ALKALMAZÁS	TERMÉK MEGNEVEZÉS	AKKUMULÁTOR	M12						
			M12 B2	M12 B3	M12 B4	M12 B6	M12 HB2.5	M12 HB5	
ÁGVÁGÓ LÁNCFŰRÉSZ									
RÖNKVÁGÁS 5 CM VASTAG TÖLGYBEN	M12 FHS	60 vágás 90 vágás 120 vágás 180 vágás 86 vágás 172 vágás	60 vágás 90 vágás 120 vágás 180 vágás 86 vágás 172 vágás	90 vágás 120 vágás 180 vágás 240 vágás 120 vágás 240 vágás	120 vágás 180 vágás 240 vágás 300 vágás 150 vágás 300 vágás	180 vágás 240 vágás 300 vágás 360 vágás 180 vágás 360 vágás	240 vágás 300 vágás 360 vágás 420 vágás 240 vágás 480 vágás	300 vágás 3	

ÁRAMELLÁTÓ RENDSZEREK



SZKENNELJE BE
A KÓDOT TOVÁBBI
INFORMÁCIÓÉRT



Bővebben a 148. oldalon

	MXF PS	IRPSUOP2500	IRPSUOP6000
Akkumulátorrendszer	MX FUEL™	-	-
ONE-KEY™	ONE-KEY™	ONE-KEY™	ONE-KEY™
AC csatlakozó	2	3	3
Töltési idő (min)	-	180	480
Energiatartalom (Wh)	864	2,500	6,000
Működési teljesítmény (W)	1,800	3,600	3,600
Indító teljesítmény (W)	3,600	7,200	7,200
Súly (kg)	28.2 (2 x MXF XC406)	47.0	82.24
Elérhető verziók			
-0	✓	✗	✗
-602	✓	✗	✗
-Újratölthető	✗	✓	✓

ÁLLVÁNYOS TÉRMEGVILÁGÍTÓ LÁMPÁK



SZKENNELJE BE
A KÓDOT TOVÁBBI
INFORMÁCIÓÉRT



Bővebben a 147. oldalon

	MXF TL	MXF TLIC	M18 ONERSAL	M18 HOSALC	M18 SAL2	M12 SAL
Akkumulátorrendszer	MX FUEL™	MX FUEL™	M18™	M18™	M18™	M12™
Technológia	TRUEVIEW™	TRUEVIEW™	TRUEVIEW™	TRUEVIEW™	TRUEVIEW™	TRUEVIEW™
ONE-KEY™	ONE-KEY™	ONE-KEY™	ONE-KEY™	-	-	-
Fogantyú	Igen	Igen	Igen	Igen	Igen	Igen
CCT (Korrigált színhőmérséklet) (K)	4,000	4,000	4,000	4,000	4,000	4,000
Töltési funkció	Igen	Igen	Nem	Igen	Nem	Nem
IP osztály	55	56	67	34	54	20
Max. magasság [m]	3.1	2.13	1.65	2.2	2.2	1.72
Lumen	27,000	15,000	5,400	6,000	2,800	1,400
Max. működési idő magas / közepes / alacsony (óra)	3/ 6/ 10	3/ 6/ 10	7/ 12.5/ 26	3.5/ 5/ 10	4.5/ 8.5/ 13.5	4/ -/ 10
Áramforrás	AC, DC	AC, DC	DC	AC, DC	DC	DC
Súly akkumulátorral (EPTA) (kg)	53 (MXF XC406)	21.8 (MXF XC406)	10.1 (M18 B5)	11 (M18 HB8)	7.6 (M18 B5)	3.4 (M12 B4)
Elérhető verziók						
-0	✓	✓	✓	✓	✓	✓
-502B	✗	✗	✗	✗	✓	✗

TRUEVIEW™

1 VALÓSÁGHŰ SZÍNPONTOSSÁG



- A színek és részletek valódi ábrázolása
- Semleges fehér fény a jobb megvilágításért és kényelemért
- A természetes napfény visszaadására tervezték akár délelőtt 10 órakor vagy délután 2 órakor

2 OSZTÁLYÁBAN A LEGTERMÉSZETESÉBB OPTIKAI FÉNYHATÁST BIZTOSÍTJA

- Egyenletes és konzisztens sugármintázat szétől szélíg
- Pontos és hatékony munkakörnyezet, forró pontok vagy elmosódott élek nélkül
- Reflektorok és diffúzorok optimalizálva minden egyes termékhez

3 REDLITHIUM™ AKKUMULÁTOR TECHNOLÓGIA

- Hordozható megoldások
- Hosszútávú megbízhatóság
- Kompatibilis rendszer



SZKENNELJE BE
A KÓDOT TOVÁBBI
INFORMÁCIÓÉRT



MUNKATERÜLETI VILÁGÍTÁS



SZKENNELJE BE
A KÓDOT TOVÁBBI
INFORMÁCIÓÉRT



Bővebben a 147. oldalon

	M18 ONESLSP	M18 ONESLDP
Akkumulátorrendszer	M18™	M18™
Technológia	TRUEVIEW™	TRUEVIEW™
ONE-KEY™	ONE-KEY™	ONE-KEY™
Fogantyú	Igen	Igen
CCT (Korrigált színhőmérséklet) (K)	4,000	4,000
CRI (Színvisszaadási index)	70	80
Töltési funkció	Nem	Igen
IP osztály	54	54
Lumen	4,400	9,000
Max. működési idő magas / közepes / alacsony (óra)	2/ 4/ 8	3.5/ 7/ 14
Áramforrás	AC, DC	AC, DC
Súly akkumulátorral (EPTA) (kg)	6.7 (M18 B5)	12.5 (M18 B9)
Elérhető verziók		
-0	✓	✓

HORDOZHATÓ LÁMPÁK



SZKENNELJE BE
A KÓDOT TOVÁBBI
INFORMÁCIÓÉRT

Bővebben a 146-147. oldalon



	M18 MDTL-0	M18 URSL-0	M18 HOAL-0	M18 POALC-0	M18 ABL-0	M18 PAL2-0		M18 TAL-0	M18 AL-0	M12 POAL-0	M12 UHL-0	M12 ALIP-0	M12 UCL-0	M18 ALIS-0
Akkumulátorrendszer	M18™	M18™	M18™	M18™	M18™	M18™		M18™	M18™	M12™	M12™	M12™	M12™	M18™
Technológia	TRUEVIEW™	TRUEVIEW™	TRUEVIEW™	TRUEVIEW™	TRUEVIEW™	TRUEVIEW™		TRUEVIEW™	TRUEVIEW™	TRUEVIEW™	TRUEVIEW™	TRUEVIEW™	TRUEVIEW™	TRUEVIEW™
Kompatibilis eszközök	-	-	-	PACKOUT™	-	-		-	-	PACKOUT™	-	PACKOUT™	-	-
ONE-KEY™	-	ONE-KEY™	-	-	-	-		-	-	-	-	-	-	-
Fogantyú	Igen	Igen	Igen	Igen	Igen	Igen		Igen	Igen	Igen	Igen	Igen	Igen	Igen
CRI (Színvisszaadási index)	80	80	80	80	80	80		80	80	80	80	80	80	80
CCT (Korrigált színhőmérséklet) (K)	4,000	4,000	4,000	4,000	4,000	4,000		4,000	4,000	4,000	4,000	4,000	4,000	4,000
IP osztály	20	54	20	54	54	20		20	20	54	IP54	54	20	20
Rögzítés	Mágneses alaplap, Beépített akasztó, Csavarlyukak	Mágneses alaplap	Csavarlyukak, Fogantyú	PACKOUT™	Mágneses alaplap	Mágneses alaplap, Csaplathető		Beépített akasztó	Fogantyú	PACKOUT™	Beépített akasztó	Beépített akasztó, Mágneses alaplap, PACKOUT™	Mágneses alaplap	Beépített akasztó
Mágneses	Nem	Igen	Nem	Nem	Igen	Igen		Nem	Nem	Nem	Nem	Nem	Nem	Nem
Töltési funkció	Nem	Nem	Nem	Igen	Nem	Nem		Nem	Nem	Nem	Nem	Nem	Nem	Nem
Lumen	4,500	4,250	4,000	3,000	2,500	2,000		2,200	1,500	1,400	1,350	1,200	1,200	1,000
Max. működési idő magas / közepes / alacsony (óra)	3/ 6/ 11	3.5/ 3.5/ 12	3/ 6/ 12	4/ 8/ 12	4.5/ 8/ 12	6/ 12/ 24		6/ 12/ 24	3/ -/ 6	4/ 7/ 12	4/ -/ 8	4/ 8/ 16	5/ 8/ 15	12/ 22/ 42/ 110
Áramforrás	AC, DC	DC	AC, DC	AC, DC	DC	DC		DC	DC	DC	DC	DC	DC	DC
Súly akkumulátorral (EPTA) (kg)	3.75 (M18 B5)	7.38 (M18 HB12)	3.3 (M18 B5)	5.9 (M18 B5)	4.4 (M18 B5)	2.9 (M18 B5)		2.5 (M18 B5)	2.1 (M18 B5)	2.5 (M12 B2)	1.1 (M12 B4)	0.8 (M12 B2)	1.7 (M12 B4)	1.2 (M18 B5)
Elérhető verziók														
-0	✓	✓	✓	✓	✓	✓		✓	✓	✓	✓	✓	✓	✓



	M12 AL	M12 CML	M18 LL	M12 PAL	L4 FFL	L4 SL		IR FFL	L4 PWL	L4 FL	M12 LL	L4 HSL	M18 IL	FL-LED
Akkumulátorrendszer	M12™	M12™	M18™	M12™	REDLITHIUM™ USB	REDLITHIUM™ USB		Újratölthető	REDLITHIUM™ USB	REDLITHIUM™ USB	M12™	REDLITHIUM™ USB	M18™	2 x AA alkáli elem
Technológia	TRUEVIEW™	TRUEVIEW™	TRUEVIEW™	TRUEVIEW™	TRUEVIEW™	TRUEVIEW™		TRUEVIEW™	TRUEVIEW™	TRUEVIEW™	TRUEVIEW™	TRUEVIEW™	TRUEVIEW™	TRUEVIEW™
Fogantyú	Igen	Nem	Igen	Nem	Igen	Nem		Igen	Nem	Nem	Igen	Nem	Igen	Nem
CRI (Színvisszaadási index)	80	98	-	80	80	80		80	80	80	-	80	80	80
CCT (Korrigált színhőmérséklet) (K)	4,000	2,700 - 6,500	-	4,000	4,000	4,000		4,000	4,000	4,000	-	4,000	4,000	4,000
IP osztály	54	54	24	54	54	52		54	54	54	24	54	54	54
Rögzítés	Mágneses alaplap, Csaplathető, Csavarlyukak	Mágneses alaplap	Beépített akasztó	Mágneses alaplap	Karabiner, Mágneses alaplap	Beépített akasztó, Mágneses alaplap		Karabiner, Mágneses alaplap	Mágneses alaplap	Mágneses alaplap	Beépített akasztó	-	Beépített akasztó	Mágneses alaplap
Mágneses	Igen	Igen	Nem	Igen	Igen	Igen		Igen	Igen	Igen	Nem	Nem	Nem	Igen
Töltési funkció	Nem	Nem	Nem	Nem	Igen	Igen		Igen	Igen	Igen	Nem	Igen	Nem	Nem
Lumen	1,000	1,000	700	700	550	550		500	500	445	400	350	300	300
Max. működési idő magas / közepes / alacsony (óra)	3.5/ 7.5/ 15	6/ 8/ 14	10/ 20/ 100/ 16	8/ 24/ -	2/ 4.5/ 11.5	2/ 4.5/ 5		4/ 8/ 12	3/ 10/ 3	2/ -/ 11	8/ 15/ 67	2/ -/ 10	17/ -/ 34	5/ -/ 16
Áramforrás	DC	DC	DC	DC	DC	DC		DC	DC	DC	DC	DC	DC	DC
Súly akkumulátorral (EPTA) (kg)	1.6 (M12 B6)	0.73 (M12 B4)	0.96 (M18 B2)	0.9 (M12 B4)	0.20 (L4 B3)	0.30 (L4 B3)		0.28 (Belső akkumulátor)	0.20 (L4 B3)	0.20 (L4 B3)	0.64 (M12 B2)	0.240 (L4 B3)	1.2 (M18 B5)	0.10 (2 x AA)
Elérhető verziók														
-0	✓	✗	✓	✓	✗	✗		✗	✗	✗	✓	✗	✓	✗
-301	✗	✗	✗	✗	✓	✓		✗	✓	✓	✗	✓	✗	✗
-401	✗	✓	✗	✗	✗	✗		✗	✗	✗	✗	✗	✗	✗
-Újratölthető	✗	✗	✗	✗	✗	✗		✓	✗	✗	✗	✗	✗	✗
Alkáli	✗	✗	✗	✗	✗	✗		✗	✗	✗	✗	✗	✗	✓

ZSEBLÁMPÁK



SZKENNELJE BE
A KÓDOT TOVÁBBI
INFORMÁCIÓÉRT



Bővebben a 146. oldalon

	L4 FL2000	M18 SLED	L4 TMLLED	L4 FMLED	M12 SLED		IR FL	ML-LED	IR PL	M12 SL	M18 TLED	M12 TLED	IPL-LED
Akkumulátorrendszer	REDLITHIUM™ USB	M18™	REDLITHIUM™ USB	REDLITHIUM™ USB	M12™		Újratölthető	3 x AAA alkáli elem	Újratölthető	M12™	M18™	M12™	2 x AAA alkáli elem
Technológia	TRUEVIEW™	TRUEVIEW™	TRUEVIEW™	TRUEVIEW™	TRUEVIEW™		TRUEVIEW™	TRUEVIEW™	TRUEVIEW™	TRUEVIEW™	TRUEVIEW™	TRUEVIEW™	TRUEVIEW™
Max. fénysugár hatótávolság (m)	200	640	150	150	550		100	-	70	-	-	-	28
IP osztály	66	54	67	67	24		67	67	67	20	20	20	67
Lumen	2,000	1,250	1,100	800	750		500	325	250	220	120	120	100
Max. működési idő magas / közepes / alacsony (óra)	4/ 8/ 24	4/ 5/ 7	1/ 4/ 10	2/ -/ 10	4/ -/ 8		3.5/ 16/ 40	5/ -/ 18	1.5/ -/ 8	11/ -/ -	29/ -/ -	15/ -/ -	3/ -/ -
Súly akkumulátorral (EPTA) (kg)	0.264 (L4 B3)	2.2 (M18 B5)	0.20 (L4 B3)	0.20 (L4 B3)	1.2 (M12 B4)		0.10 (Belső akkumulátor)	0.10 (3 x AAA)	0.06 (+ Belső akkumulátor)	0.63 (M12 B4)	0.70 (M18 B2)	0.50 (M12 B2)	0.10 (2 x AAA)
Elérhető verziók													
-0	x	✓	x	x	✓		x	x	x	✓	✓	✓	x
-301	✓	x	✓	✓	x		x	x	x	x	x	x	x
-Újratölthető	x	x	x	x	x		✓	x	✓	x	x	x	x
Alkáli	x	x	x	x	x		x	✓	x	x	x	x	✓

FEJLÁMPÁK



SZKENNELJE BE
A KÓDOT TOVÁBBI
INFORMÁCIÓÉRT



Bővebben a 146. oldalon

	L4 HL2	L4 HL-VIS	L4 HLRP	L4 BOLTHL		IR HL	HL-SF	L4 NL400	HL2-LED	ISHL-LED
Akkumulátorrendszer	REDLITHIUM™ USB	REDLITHIUM™ USB	REDLITHIUM™ USB	REDLITHIUM™ USB		Újratölthető	3 x AAA alkáli elem	REDLITHIUM™ USB	3 x AAA alkáli elem	3 x AAA alkáli elem
Technológia	TRUEVIEW™	TRUEVIEW™	TRUEVIEW™	TRUEVIEW™		TRUEVIEW™	TRUEVIEW™	TRUEVIEW™	TRUEVIEW™	TRUEVIEW™
Max. fénysugár hatótávolság (m)	120	125	-	-		50	92	38	-	100
IP osztály	54	53	54	54		54	52	50	52	64
Lumen	600	600	600	600		450	450	400	350	310
Max. működési idő magas / közepes / alacsony (óra)	5/ 9/ 20	2/ 4/ 8/ 20	2/ 6/ 10/ 25	4/ 8/ 14/ 32		4/ 14	2/ 4/ 10	2.5/ 8	4/ 8.5/ 28	4/ 6/ 8/ 10/ 40
Súly akkumulátorral (EPTA) (kg)	0.20 (L4 B3)	0.20 (L4 B3)	0.20 (L4 B3)	0.24 (L4 B3)		0.12 (+ Belső akkumulátor)	0.10 (3 x AAA)	0.23 (L4 B3)	0.10 (3 x AAA)	0.10 (3 x AAA)
Elérhető verziók										
-301	✓	✓	✓	✓		x	x	✓	x	x
-Újratölthető	x	x	x	x		✓	x	x	x	x
Alkáli	x	x	x	x		x	✓	x	✓	✓

ZÉRÓ KÁROSANYAG-KIBOCSÁTÁS.* KOMPROMISSZUM NÉLKÜL.

FELHASZNÁLÓINK BIZTONSÁGOS, FENNTARTHATÓ ÉS TERMELÉKENY MUNKAVÉGZÉSÉNEK BIZTOSÍTÁSA

AZ EU CÉLJA HOGY
2050-RE**
KLÍMASEMLEGES LEGYEN



BENZINÜZEMŰ GÉPEK TELJESÍTMÉNYÉVEL EGYENÉRTÉKŰ TELJESÍTMÉNYT NYÚJT



ALACSONY ZAJSZINT



ZÉRÓ KÁROSANYAG-KIBOCSÁTÁS



KEVESEBB ÁLLÁSIDŐ



NÖVELI A MUNKAHELY BIZTONSÁGOSSÁGÁT



MEGNÖVELT TERMELÉKENYSÉG

*Zéró károsanyag-kibocsátás a termék használata közben

** Az információ az Európai Bizottság sajtóközleményéből származik, elérhető: Az EU klímasemlegessé tétele 2050-re (europa.eu)



MX FUEL TOVÁBBGONDOLT GÉPEK IPARÁGAKRA ÖSSZPONTOSÍTOTT RENDSZER EGÉSZÉRE KITELJESEDŐ.



EQUIPMENT SYSTEM

TOVÁBBGONDOLT GÉPEK. IPARÁGAKRA ÖSSZPONTOSÍTOTT. RENDSZER EGÉSZÉRE KITELJESEDŐ.

A MILWAUKEE® MX FUEL™ VEZETÉK NÉLKÜLI RENDSZER FORRADALMASÍTJA A KÖNNYŰGÉPEK PIACÁT AZZAL, HOGY OLYAN TELJESÍTMÉNYT, ÜZEMIDŐT ÉS TARTÓSSÁGOT NYÚJT, AMIRE A SZAKEMBEREKNEK SZÜKSÉGŰK VAN, MIKÖZBEN ELKERÜLI A KIBOCSÁTÁSOKKAL, ZAJJAL, REZGÉSSSEL ÉS A BENZIN KARBANTARTÁSÁVAL JÁRÓ PROBLÉMÁKAT.

MOST MÁR TÖBB MINT 25 MEGOLDÁSSAL AZ MX FUEL™ GÉPRENDSZER OLYAN TELJESÍTMÉNYT NYÚJT, AMELY EGYENÉRTÉKŰ A BENZIN-, VEZETÉKES ÉS PNEUMATIKUS ESZKÖZÖKKEL, MIKÖZBEN ZÉRÓ KÁROSANYAG-KIBOCSÁTÁST BIZTOSÍT.

SZERSZÁMGÉP	ALKALMAZÁS	AKKUMULÁTOR	
		MXF XC608	MXF HD812
MXF COS350G2	Járdaszegély vágása	36 Vágás*	50 Vágás*
MXF DH2528H	Betontörés	1.3 Tonna*	4 Tonna*
MXF DCD150	76 mm x 250 mm furat	17 Furat*	26 Furat*
MXF DCD350	250 mm x 150 mm furat	3 Furat*	5 Furat*
MXF PS	Csiszolás 180 mm-es vezetékes sarokcsiszolóval	40 Perc*†	60 Perc*†
MXF CVHF	Beton öntése	55 M³*	82 M³*
MXF CVBP	Beton öntése	53 M³*	80 M³*
MXF CVBC	Beton öntése	53 M³*	80 M³*
MXF PSC	Beton lehúzó	5 Óra 20 Perc*	8 Óra*
MXF WBT60	Beton simítása	23 Perc*	35 Perc*
MXF WBT90	Beton simítása	16 Perc*	25 Perc*
MXF PC50	Sóder tömörítése	22 Perc*	35 Perc*
MXF RAM	Sóder tömörítése	17 Perc*	25 Perc*
MXF SMP2	Víz szivattyúzása (magas fokozat)	28 Perc*	40 Perc*
MXF PTR2	Teljes ciklus	200 Ciklus*	280 Ciklus*
MXF TL	Magas fokozaton	4 Óra*	6 Óra*
MXF TLIC	Magas fokozaton	4 Óra*	6 Óra*

* Az üzemidők teljesen feltöltött akkumulátorra vonatkoznak. Ezek az iránymutatások csak tájékoztató jellegűek, és a változó használati körülmények miatt eltérhetnek. Az eredmények a felhasználótól és az alkalmazástól függően változhatnak.
† Az alkalmazás során 2 akkumulátor használatával.



REDLITHIUM™ FORGE™

LEGERŐTELEJESBB | LEGGYORSABB TÖLTÉS | LEGHOSSZABB ÉLETTARTAM*

AKÁR **2X** HOSSZABB
ÜZEMIDŐ

HASONLÓ MÉRET ÉS SÚLY AZ XC608-HOZ KÉPEST



COOL-CYCLE™
RENDSZER

NAGY SEBESSÉGŰ HŰTÉS



COOL-CYCLE™
AKTÍV HŰTŐRENDSZER

LEGHOSSZABB
ÉLETTARTAM

VS REDLITHIUM™



*Más cellás technológiákhoz képest



		MX FUEL REDLITHIUM™ FORGE™ MOST POWER FASTEST CHARGING LONGEST LIFE			
		MXF HD812	MXF XC608	MXF XC406	MXF CP203
		65 PERC	45 PERC	45 PERC	45 PERC
		100 PERC	65 PERC	45 PERC	45 PERC
		160 PERC	110 PERC	90 PERC	45 PERC

EMELJE MAGASABB SZINTRE SZERSZÁMAIT FORGE™

SZKENNELJE BE A KÓDOT
ÉS TEKINTSE MEG A TELJES
FORGE KÍNÁLATOT



HD REDLITHIUM™
HIGH OUTPUT BATTERY TECHNOLOGY

VS

M18 REDLITHIUM™
FORGE™

LEGERŐTELJESEBB | LEGGYORSABB TÖLTÉS | LEGHOSSZABB ÉLETTARTAM*



AKKUMULÁTOROK ÜZEMIDEJE



SZERSZÁMGÉP MEGNEVEZÉS	ALKALMAZÁS	HD REDLITHIUM™		M18 REDLITHIUM™		EREDMÉNYEK AKKUMULÁTOR TÖLTÖTTSEGENKÉNT
		M18 HB8	M18 HB12	M18 FB8	M18 FB12	
M18 FCHS M18 FUEL™ LÁNCFŰRÉS 40 CM-ES LÁNCVEZETŐVEL	RÖNK VÁGÁSA 30 CM-ES FENYŐ KIVÁGÁSA		23 VÁGÁS*		36 VÁGÁS*	AKÁR 56%-OS NÖVEKEDÉS*
M18 F2CHS50 M18 FUEL™ DUPLA AKKUMULÁTOROS LÁNCFŰRÉS 50 CM	RÖNK VÁGÁSA 35 CM-ES FENYŐ KIVÁGÁSA	23 VÁGÁS*		32 VÁGÁS*		AKÁR 39%-OS NÖVEKEDÉS*
M18 FTHCHS35 M18 FUEL™ FELSŐ FOGANTYÚS LÁNCFŰRÉS 35 CM-ES LÁNCVEZETŐVEL	RÖNK VÁGÁSA 30 CM-ES FENYŐ KIVÁGÁSA	12 VÁGÁS*		24 VÁGÁS*		AKÁR 100%-OS NÖVEKEDÉS*
M18 FLAG230XPDB M18 FUEL™ 230 MM NAGY SÁROKCSISZOLÓ HOSSZÚ ALSÓ KAPCSOLOVAL	FÉM CSISZOLÁSA ANYAG ELTÁVOLÍTÁSA ACÉLGERENDÁRÓL		147 g TÖRMELEK ELTÁVOLÍTÁSA*		234 g TÖRMELEK ELTÁVOLÍTÁSA*	AKÁR 59%-OS NÖVEKEDÉS*
M18 ONEFLAG230XPDB M18 FUEL™ ONE-KEY™ 230 MM NAGY SÁROKCSISZOLÓ HOSSZÚ ALSÓ KAPCSOLOVAL	FÉM CSISZOLÁSA ANYAG ELTÁVOLÍTÁSA ACÉLGERENDÁRÓL		187 g TÖRMELEK ELTÁVOLÍTÁSA		223 g TÖRMELEK ELTÁVOLÍTÁSA*	AKÁR 19%-OS NÖVEKEDÉS*
M18 FHSAG125XPDB M18 FUEL™ NAGY TELJESÍTMÉNYŰ 230 MM SÁROKCSISZOLÓ FEKEZŐ FUNKCIÓVAL ÉS HOSSZÚ ALSÓ KAPCSOLOVAL	CSÖVÁGÁS 22 CM-ES FÉMCSÖVEK VÁGÁSA		127 VÁGÁS*		175 VÁGÁS*	AKÁR 38%-OS NÖVEKEDÉS*
M18 FMCS66 M18 FUEL™ FÉMVÁGÓ KÖRFŰRÉS (MAX. VÁGÁSI MÉLYSÉG 66 MM)	FÉMVÁGÁS 3 MM-ES FÉMLEMEZ VÁGÁSA		22 MÉTERES VÁGÁSOK*		25 MÉTERES VÁGÁSOK*	AKÁR 15%-OS NÖVEKEDÉS*
M18 FCS66GR3 M18 FUEL™ VEZETŐSÍN KOMPATIBILIS KÖRFŰRÉS	LAMINÁLT VÁGÁS HOSSZANTI VÁGÁS 42 MM-ES LAMINÁLT FENYŐN, 140 MM-ES VÁGÁSOK		28 VÁGÁS*		34 VÁGÁS*	AKÁR 22%-OS NÖVEKEDÉS*
M18 FCS230 M18 FUEL™ DARABOLÓ	SZEGÉLYKŐ VÁGÁS 250 X 80 MM-ES SZEGÉLYKŐ VÁGÁSA		7 VÁGÁS*		11 VÁGÁS*	AKÁR 46%-OS NÖVEKEDÉS*

Az üzemidők teljesen feltöltött akkumulátorra vonatkoznak. Ezek az iránymutatások csak tájékoztató jellegűek, és a változó használati körülmények miatt eltérhetnek. Az eredmények a felhasználótól és az alkalmazástól függően változhatnak. † Két akkumulátor használata esetén.

ÚJ
M18

REDLITHIUM™ FORGE™

LEGERŐTELJESEBB | LEGGYORSABB TÖLTÉS | LEGHOSSZABB ÉLETTARTAM*

MIT NYÚJT A REDLITHIUM™ FORGE™?

M18 REDLITHIUM™
FORGE™

ÚJ LÍTIUMCELLÁS TECHNOLÓGIÁS

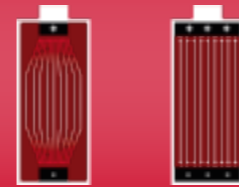

OLD TAB DESIGN
NEW TABLESS DESIGN

- ▶ Akár 50%-kal nagyobb teljesítmény
- ▶ Akár 45%-kal kevesebb hőtermelés
- ▶ Akár 6-szor gyorsabb töltés
- ▶ Akár 50%-kal alacsonyabb elektromos ellenállás

KÖVETKEZŐ GENERÁCIÓS ELEKTRONIKA



- ▶ Maximalizálja a teljes teljesítményleadást
- ▶ Felgyorsítja a töltési sebességet
- ▶ Teljes rendszer visszamenőleges kompatibilitás

MECHANIKAI ÚJRATERVEZÉS



- ▶ Fejlett hőkezelés
- ▶ Rezgésvédelem
- ▶ Nehéz munkaterületi körülményekhez tervezve
- ▶ Lézeres hegesztés

SPECIÁLIS VÉDELEM



- ▶ Szabadalmazott polimer bevonat: védelem a víz és a szennyeződések ellen
- ▶ Szokásos olajok, zsírok és oldószerek ellen védő burkolat

* Más cellatechnológiákhoz képest



AKTÍV HŰTŐRENDSZER

MUNKA 80%-OS TÖLTÖTTSEGGEL



18,5 vágás 400 mm-es keményfában
2x M18 FB12 akkumulátorral (M18 F2CHS50)



553 vágás 50 x 100 mm-es puha fában,
M18 FB12 akkumulátorral (M18 FCS66)

FORRÓ AKKUMULÁTOR HŰTÉSI ÉS TÖLTÉSI IDEJE

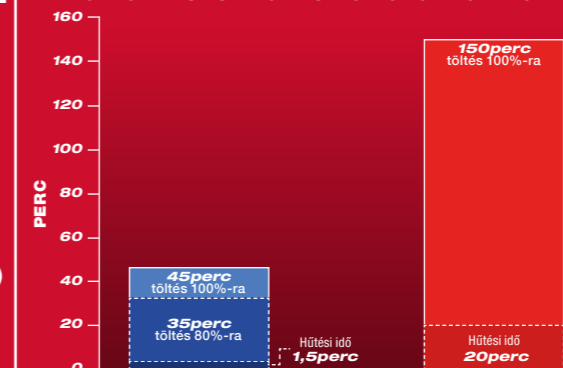

HÁROM ELŐNYE A COOL-CYCLE™ AKTÍV HŰTŐRENDSZERNEK

COOL-CYCLE™ ALKALMAS
AKKUMULÁTOROK:

1. GYORS TÖLTÉS INDÍTÁSA
2. HŰVÖSEBBEN KERÜLNEK LE A TÖLTŐRŐL, ÍGY NAPI TÖBB MUNKA VÉGEZHETŐ EL
3. HOSSZABB ÉLETTARTAMÚ

* az előző generációhoz képest

AKKUMULÁTOROK



SZKENNELJE BE
A KÓDOT TOVÁBBI
INFORMÁCIÓÉRT



Bővebben a 126-127. oldalon

	MXF PBE	MXF HD812	MXF XC608	MXF XC406	MXF CP203	M18 FB12	M18 FB8	M18 FB6	M18 HB5.5	M18 HB3	M18 B5
Akkumulátorrendszer	MX FUEL™	MX FUEL™	MX FUEL™	MX FUEL™	MX FUEL™	M18™	M18™	M18™	M18™	M18™	M18™
Technológia	-	FORGE™	FORGE™	-	-	FORGE™	FORGE™	FORGE™	HIGH OUTPUT™	HIGH OUTPUT™	-
Jellemző	-	COOL-CYCLE™	COOL-CYCLE™	-	-	COOL-CYCLE™	COOL-CYCLE™	-	-	-	-
ONE-KEY™	-	ONE-KEY™	ONE-KEY™	ONE-KEY™	-	-	-	-	-	-	-
Akkumulátor kapacitás (Ah)	-	12.0	8.0	6.0	3.0	12.0	8.0	6.0	5.5	3.0	5.0
Töltési idő M12-18 AC töltővel	-	-	-	-	-	285 perc	190 perc	130 perc	130 perc	75 perc	100 perc
Töltési idő M12-18 C töltővel	-	-	-	-	-	250 perc	167 perc	115 perc	115 perc	65 perc	100 perc
Töltési idő M12-18 FC töltővel	-	-	-	-	-	130 perc	87 perc	60 perc	60 perc	36 perc	59 perc
Töltési idő M12-18 SC töltővel	-	-	-	-	-	60 perc	45 perc	35 perc	35 perc	36 perc	59 perc
Töltési idő M1418C6 töltővel	-	-	-	-	-	270 perc	190 perc	125 perc	125 perc	70 perc	100 perc
Töltési idő M18 DBSC/MDSC AC töltővel	-	-	-	-	-	45 perc	45 perc	25 perc	35 perc	36 perc	59 perc
Töltési idő M18 DFC töltővel	-	-	-	-	-	130 perc	87 perc	60 perc	60 perc	36 perc	59 perc
Töltési idő M18 PC6/MPC6 AC töltővel	-	-	-	-	-	130 perc	87 perc	60 perc	60 perc	36 perc	59 perc
Töltési idő MXF C töltővel	-	160 perc	110 perc	90 perc	45 perc	-	-	-	-	-	-
Töltési idő MXF FC töltővel	-	100 perc	65 perc	45 perc	45 perc	-	-	-	-	-	-
Töltési idő MXF SC töltővel	-	65 perc	45 perc	45 perc	45 perc	-	-	-	-	-	-
Súly (kg)	11.5	5.9	4.5	4.8	2.7	1.51	1.08	1.03	1.1	0.7	0.7

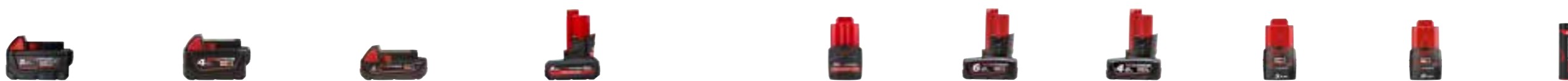

	M18 B5-CR	M18 B4	M18 B2	M12 HB5	M12 HB2.5	M12 B6	M12 B4	M12 B3	M12 B2	L4 B3
Akkumulátorrendszer	M18™	M18™	M18™	M12™	M12™	M12™	M12™	M12™	M12™	REDLITHIUM™ USB
Technológia	-	-	-	HIGH OUTPUT™	HIGH OUTPUT™	-	-	-	-	-
Akkumulátor kapacitás (Ah)	5.0	4.0	2.0	5.0	2.5	6.0	4.0	3.0	2.0	3.0
Töltési idő C12 C töltővel	-	-	-	110 perc	55 perc	130 perc	80 perc	70 perc	40 perc	-
Töltési idő M12 C4 töltővel	-	-	-	110 perc	55 perc	130 perc	80 perc	70 perc	40 perc	-
Töltési idő M12 TC2 töltővel	-	-	-	300 perc	150 perc	347 perc	240 perc	174 perc	120 perc	-
Töltési idő M12-18 AC töltővel	100 perc	80 perc	40 perc	110 perc	55 perc	165 perc	115 perc	90 perc	55 perc	-
Töltési idő M12-18 C töltővel	100 perc	80 perc	40 perc	110 perc	55 perc	130 perc	80 perc	70 perc	40 perc	-
Töltési idő M12-18 FC töltővel	59 perc	52 perc	26 perc	75 perc	40 perc	95 perc	52 perc	50 perc	26 perc	-
Töltési idő M12-18 SC töltővel	59 perc	52 perc	26 perc	75 perc	40 perc	95 perc	52 perc	50 perc	26 perc	-
Töltési idő M1418C6 töltővel	100 perc	80 perc	40 perc	-	-	-	-	-	-	-
Töltési idő M18 DBSC/MDSC AC töltővel	59 perc	52 perc	26 perc	-	-	-	-	-	-	-
Töltési idő M18 DFC töltővel	59 perc	52 perc	26 perc	-	-	-	-	-	-	-
Töltési idő M18 PC6/MPC6 AC töltővel	59 perc	52 perc	26 perc	-	-	-	-	-	-	-
Töltési idő L4 C töltővel	-	-	-	-	-	-	-	-	-	120 perc
Súly (kg)	0.7	0.7	0.4	0.42	0.2	0.4	0.4	0.2	0.2	0.04

TÖLTŐK



SZKENNELJE BE
A KÓDOT TOVÁBBI
INFORMÁCIÓÉRT

Bővebben a 129-130. oldalon



	MXF SC	MXF FC	MXF C	M18 MPC6		M18 PC6	M18 MDBSC	M18 DBSC	M18 DFC	M18 TC
Akkumulátorrendszer	MX FUEL™	MX FUEL™	MX FUEL™	M18™		M18™	M18™	M18™	M18™	M18™
Jellemző	COOL-CYCLE™	COOL-CYCLE™	-	-		-	COOL-CYCLE™	COOL-CYCLE™	-	-
ONE-KEY™	ONE-KEY™	-	-	-		-	-	-	-	-
Töltőcsatlakozó	1 x MX FUEL™	1 x MX FUEL™	1 x MX FUEL™	6 x M18™		6 x M18™; 1 x USB	2 x M18™	2 x M18™	2 x M18™	1 x M18™
Töltő típusa	Egy akkumulátoros	Egy akkumulátoros	Egy akkumulátoros	Egyidejű		Egyidejű	Egyidejű	Egyidejű	Egyidejű	Egy akkumulátoros
Áramforrás	AC	AC	AC	AC		AC, USB	AC	AC	AC	AC, USB
Fogantyú	✓	✓	✓	✓		✓	✗	✗	✗	✗
Falra szerelhető	✗	✓	✓	✓		✓	✓	✓	✓	✗
Súly (kg)	8.9	2.33	2.7	4.0		3.65	2.57	2.5	1.76	0.371



	M1418C6	M12-18 FC	M12-18 C	M12-18 AC		M12-18 GBC4	M12 C4	C12 C	M12 TC2
Akkumulátorrendszer	M18™	M12™ & M18™	M12™ & M18™	M12™ & M18™		M12™ & M18™	M12™	M12™	M12™
Töltőcsatlakozó	6 x M14™ vagy 6 x M18™	1 x M12™, 1 x M18™	1 x M12™, 1 x M18™	1 x M12™, 1 x M18™		2x M18™ és 2x M12™ vagy M18™ kombinált töltőhelyek	4 x M12™	1 x M12™	1 x M12™
Töltő típusa	Sortöltő	Sortöltő	Sortöltő	Sortöltő		Egyidejű	Sortöltő	Egy akkumulátoros	Egy akkumulátoros
Áramforrás	AC	AC	AC	DC		AC	AC	AC	AC, USB
Fogantyú	✓	✗	✓	✗		✗	✗	✗	✗
Falra szerelhető	✓	✓	✓	✓		✓	✓	✓	✗
Súly (kg)	1.92	0.8	0.92	0.9		3.175	1.44	1.13	0.21

NRG SZETTEK



SZKENNELJE BE
A KÓDOT TOVÁBBI
INFORMÁCIÓÉRT

Bővebben a 142-143. oldalon



	MXF FORGENRG-122	MXF FORGENRG-802FC	MXF NRG-406		M18 FORGENRG-122DBSC	M18 FORGENRG-122	M18 FORGENRG-802DBSC	M18 FORGENRG-802
Akkumulátorrendszer	MX FUEL™	MX FUEL™	MX FUEL™		M18™	M18™	M18™	M18™
Technológia	FORGE™	FORGE™	-		FORGE™	FORGE™	FORGE™	FORGE™
ONE-KEY™	ONE-KEY™	ONE-KEY™	ONE-KEY™		-	-	-	-



	M18 FORGENRG-602DBSC	M18 HNRG-552	M18 HNRG-302		M18 NRG-502	M18 NRCR-502	M18 NRG-402	M18 NRG-202
Akkumulátorrendszer	M18™	M18™	M18™		M18™	M18™	M18™	M18™
Technológia	FORGE™	HIGH OUTPUT™	HIGH OUTPUT™		-	-	-	-
ONE-KEY™	-	-	-		-	-	-	-



	M12 NRG-603	M12 NRG-602	M12 NRG-402	M12 NRG-303		M12 NRG-302	M12 NRG-202	M12 NRG-201	L4 PPS
Akkumulátorrendszer	M12™	M12™	M12™	M12™		M12™	M12™	M12™	REDLITHIUM™ USB

RENDSZERTARTOZÉKOK

RENDSZERTARTOZÉKOK - BETONVIBRÁTOROK

RENDSZERTARTOZÉKOK - BETONVIBRÁTOR OSTOROK

	Leírás	Kompatibilis eszközök	Födémek MXF CVBP	Födémek MXF CVBC	Lábazatok MXF CVBP	Lábazatok MXF CVBC	Oszlopok MXF CVBP	Oszlopok MXF CVBC	Falak MXF CVBP	Falak MXF CVBC	Cikkszám	EAN kód
a.	MXF CVS-2 m Betonvibrátor ostor 2 m	MXF CVBC, MXF CVBP	✓✓✓	✓	✓✓✓	✓	x	x	x	x	4932478611	4058546348045
b.	MXF CVS-3 m Betonvibrátor ostor 3 m	MXF CVBC, MXF CVBP	✓✓✓	✓	✓✓✓	✓	✓	✓	✓	✓	4932479612	4058546374068
c.	MXF CVS-4 m Betonvibrátor ostor 4 m	MXF CVBC, MXF CVBP	✓	✓✓	✓	✓✓	✓✓✓	✓✓✓	✓✓✓	✓✓✓	4932478610	4058546348038
d.	MXF CVS-6.4 m Betonvibrátor ostor 6.4 m	MXF CVBC, MXF CVBP	x	✓✓✓	x	✓✓✓	x	✓✓✓	x	✓✓✓	4932479613	4058546374075

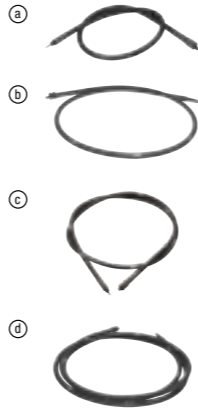

RENDSZERTARTOZÉKOK - BETONVIBRÁTOR FEJEK

	Leírás	Ø (mm)	Kompatibilis eszközök	Cikkszám	EAN kód
a.	MXF CVH-25 mm Betonvibrátor fej 25 mm	25	MXF CVBC, MXF CVBP	4932479839	4058546376338
b.	MXF CVH-38 mm Betonvibrátor fej 38 mm	38	MXF CVBC, MXF CVBP	4932478612	4058546348052
c.	MXF CVH-50 mm Betonvibrátor fej 50 mm	50	MXF CVBC, MXF CVBP	4932478613	4058546348069
d.	MXF CVH-63 mm Betonvibrátor fej 63 mm	63	MXF CVBC, MXF CVBP	4932479840	4058546376345

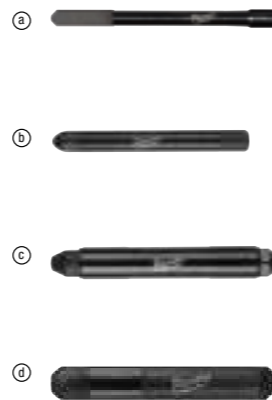

RENDSZERTARTOZÉKOK - NAGYFREKVENCIÁS BETONVIBRÁTOR

	Leírás	Ø (mm)	Hosszúság (m)	Kompatibilis eszközök	Cikkszám	EAN kód
a.	MXF CVSHF-2/44 Betonvibrátor ostor 2 m/ 44 mm	44	2	MXF CVHF	4932498135	4058546512958
b.	MXF CVSHF-5/44 Betonvibrátor ostor 5 m/ 44 mm	44	5	MXF CVHF	4932498136	4058546512965
c.	MXF CVSHF-10/44 Betonvibrátor ostor 10 m/ 44 mm	44	10	MXF CVHF	4932498137	4058546512972
d.	MXF CVSHF-2/57 Betonvibrátor ostor 2 m/ 57 mm	57	2	MXF CVHF	4932498917	4058546527860
e.	MXF CVSHF-5/57 Betonvibrátor ostor 5 m/ 57 mm	57	5	MXF CVHF	4932498138	4058546512989
f.	MXF CVSHF-10/57 Betonvibrátor ostor 10 m/ 57 mm	57	10	MXF CVHF	4932498139	4058546512996



RENDSZERTARTOZÉKOK - LAPVIBRÁTOR

	Megnevezés	Jellemző	Cikkszám	EAN kód
a.	MXF PC50 PP Útburkoló lemez az MX FUEL™ lapvibrátorhoz.	<ul style="list-style-type: none"> Közvetlenül a lapvibrátorra szerelhető a gyors és könnyű hozzáférés érdekében Kétirányú tömörítés téglákon, térköveken és teraszburkolatokon Az MX FUEL™ lapvibrátorral (MXF PC50) való használathoz 	4932493273	4058546481445
b.	MXF PC50 WK Kerékkészlet MX FUEL™ lapvibrátorhoz	<ul style="list-style-type: none"> Kerékkészlet a könnyű irányíthatóságért Az MX FUEL™ lapvibrátorhoz való használatra 	4932493274	4058546481452
c.	MXF PC50 WT Víztartály MX FUEL™ lapvibrátorhoz	<ul style="list-style-type: none"> 13 literes víztartály gyorskioldó tartozékkal Állítható áramlási sebességű tárcsa a könnyű szabályozás és az optimalizált vízáramlás érdekében. Az MX FUEL™ lapvibrátorral (MXF PC50) való használatra. 	4932498924	4058546527938



RENDSZERTARTOZÉKOK BETONLEHÚZÓHOZ

	Leírás	Hosszúság (m)	Súly (kg)	Cikkszám	EAN kód
a.	MXF PSB-1.22m Lehúzólap MX FUEL™ betonlehúzóhoz (MXF PSC) - 1,22 m	1.22	3.6	4932479776	4058546375706
b.	MXF PSB-1.83m Lehúzólap MX FUEL™ betonlehúzóhoz (MXF PSC) - 1,83 m	1.83	5.5	4932479777	4058546375713
c.	MXF PSB-2.44m Lehúzólap MX FUEL™ betonlehúzóhoz (MXF PSC) - 2,44 m	2.44	7.3	4932479778	4058546375720
d.	MXF PSB-3.00m Lehúzólap MX FUEL™ betonlehúzóhoz (MXF PSC) - 3,0 m	3.00	9.1	4932479779	4058546375737
e.	MXF PSB-3.65m Lehúzólap MX FUEL™ betonlehúzóhoz (MXF PSC) - 3,65 m	3.65	10.9	4932479780	4058546375744
f.	MXF PSB-4.25m Lehúzólap MX FUEL™ betonlehúzóhoz (MXF PSC) - 4,25 m	4.25	12.8	4932479781	4058546375751
g.	MXF PSB-4.87m Lehúzólap MX FUEL™ betonlehúzóhoz (MXF PSC) - 4,87 m	4.87	14.6	4932479782	4058546375768
h.	MXF PSCA MX FUEL™ L-alakú betonsimító adapter	-	-	4932499258	4058546564223

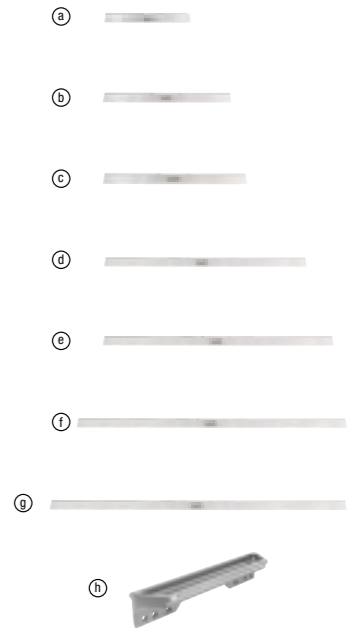

RENDSZERTARTOZÉKOK BETONSIMÍTÓHOZ

	Leírás	Illeszkedik a Milwaukee betonsimítóhoz	Cikkszám	EAN kód
a.	MXF WBT60P Tárcsa az MX FUEL™ 600 mm-es betonsimítóhoz	MXF WBT60	4932498919	4058546527884
b.	MXF WBT60CB 4 darabos lapátkészlet az MX FUEL™ 600 mm-es betonsimítóhoz	MXF WBT60	4932498918	4058546527877
c.	MXF WBT90CB 4 darabos lapátkészlet MX FUEL™ 900 mm-es betonsimítóhoz	MXF WBT90	4932498920	4058546527891
d.	MXF WBT90FIB 4 darabos lapátkészlet MX FUEL™ 900 mm-es betonsimítóhoz	MXF WBT90	4932498923	4058546527921
e.	MXF WBT90FLB 4 darabos glettlapát készlet MX FUEL™ 900 mm-es betonsimítóhoz	MXF WBT90	4932498922	4058546527914



RENDSZERTARTOZÉKOK CSŐMENETVÁGÓHOZ

	Leírás	Jellemző	Cikkszám	EAN kód
a.	Dörzsárkúp MX FUEL™ 2" csőmenetvágóhoz ONE-KEY™ funkcióval	Dörzsárkúp MX FUEL™ 2" csőmenetvágóhoz ONE-KEY™ funkcióval	49165105	045242833634
b.	Vágókerekek MX FUEL™ 2" csőmenetvágóhoz ONE-KEY™ funkcióval	Vágókerekek MX FUEL™ 2" csőmenetvágóhoz ONE-KEY™ funkcióval	48361401	045242745920
c.	Menetvágó pofa betétek az MXF PTR2-hez	Vágókések PVC bevonatú csövekhez	49165102	045242771288
d.		Vágókések csövekhez	49165104	045242833627
e.	Csőmenetvágó adapterkészlet a Ridgid 11-R modellhez	Csőmenetvágó adapter készlet Ridgid modellekhez	4932478838	4058546361204
f.	Csőmenetvágó adapterkészlet REMS modellekhez	Csőmenetvágó adapter készlet REMS modellekhez	4932478839	4058546361211
g.	Csőmenetvágó adapterkészlet Rothenberger modellekhez	Csőmenetvágó adapter készlet Rothenberger modellekhez	4932478840	4058546361228
h.	Csőmenetvágó olaj	Ásványi menetvágó olaj, 5 liter - Magyarországon nem kapható!	4932493462	4058546483333
i.		Szintetikus menetvágó olaj, 5 liter - Magyarországon nem kapható!	4932493463	4058546483340



RENDSZERTARTOZÉKOK - CSŐMENETVÁGÓ FEJEK

- Akár 50%-kal könnyebb, mint a versenytársak menetfejei
- Elérhető méretek: 1/2"-tól 2"-ig
- A menetfejekhez mindig tartozik egy BSPT ötvöztött vágófej készlet

	Típus	Menetméret (inch)	Használható a Milwaukee csőmenetvágóhoz	Cikkszám	EAN kód	
a.	Menetvágó kés FPTD 1/2" NPT HS	NPT HS	1/2	M18 FPT114, M18 FPT2	48361107	045242608713
	Menetvágó kés FPTD 3/4" NPT HS	NPT HS	3/4	M18 FPT114, M18 FPT2	48361108	045242608720
	Menetvágó kés FPTD 1" NPT HS	NPT HS	1	M18 FPT114, M18 FPT2	48361109	045242608737
	Menetvágó kés FPTD 1 1/4" NPT HS	NPT HS	1 - 1/4	M18 FPT114, M18 FPT2	48361110	045242608744
	Menetvágó kés FPTD 1 1/2" NPT HS	NPT HS	1 - 1/2	M18 FPT114, M18 FPT2	48361111	045242608751
b.	Menetvágó kés FPTD 2" NPT HS	NPT HS	2	M18 FPT114, M18 FPT2	48361112	045242608768
	Ötvöztött menetvágó kés FPTD 1/2" BSPT	BSPT Ötvöztött	1/2	M18 FPT114, M18 FPT2	4932480227	4058546405120
	Ötvöztött menetvágó kés FPTD 3/4" BSPT	BSPT Ötvöztött	3/4	M18 FPT114, M18 FPT2	4932480228	4058546405137
	Ötvöztött menetvágó kés FPTD 1" BSPT	BSPT Ötvöztött	1	M18 FPT114, M18 FPT2	4932480229	4058546405144
	Ötvöztött menetvágó kés FPTD 1 1/4" BSPT	BSPT Ötvöztött	1 - 1/4	M18 FPT114, M18 FPT2	4932480230	4058546405151
c.	Ötvöztött menetvágó kés FPTD 1 1/2" BSPT	BSPT Ötvöztött	1 - 1/2	M18 FPT114, M18 FPT2	4932480231	4058546405168
	Ötvöztött menetvágó kés FPTD 2" BSPT	BSPT Ötvöztött	2	M18 FPT114, M18 FPT2	4932480232	4058546405175
	Menetvágó kés FPTD 1/2" BSPT HS	BSPT HS	1/2	M18 FPT114, M18 FPT2	4932480233	4058546405182
	Menetvágó kés FPTD 3/4" BSPT HS	BSPT HS	3/4	M18 FPT114, M18 FPT2	4932480234	4058546405199
	Menetvágó kés FPTD 1" BSPT HS	BSPT HS	1	M18 FPT114, M18 FPT2	4932480235	4058546405205
d.	Menetvágó kés FPTD 1 1/4" BSPT HS	BSPT HS	1 - 1/4	M18 FPT114, M18 FPT2	4932480236	4058546405212
	Menetvágó kés FPTD 1 1/2" BSPT HS	BSPT HS	1 - 1/2	M18 FPT114, M18 FPT2	4932480237	4058546405229
	Menetvágó kés FPTD 2" BSPT HS	BSPT HS	2	M18 FPT114, M18 FPT2	4932480238	4058546405236
	PTR2D 1/2" - 3/4" NPT HSS	NPT HSS	1/2 - 3/4	MXF PTR2	48361205	045242745876
	PTR2D 1" - 2" NPT HSS	NPT HSS	1 - 2	MXF PTR2	48361206	045242745906
e.	PTR2D 1/2" - 3/4" BSPT ötvözet	BSPT ötvözet	1/2 - 3/4	MXF PTR2	4932492924	4058546477950
	PTR2D 1" - 2" BSPT ötvözet	BSPT ötvözet	1 - 2	MXF PTR2	4932492925	4058546477967
f.	PTR2D 1/2" - 3/4" BSPT HS	BSPT HS	1/2 - 3/4	MXF PTR2	4932492926	4058546477974
	PTR2D 1" - 2" BSPT HS	BSPT HS	1 - 2	MXF PTR2	4932492927	4058546477981
g.	PTR2D 1/2" - 3/4" BSPT HSS	BSPT HSS	1/2 - 3/4	MXF PTR2	4932492928	4058546477998
	PTR2D 1" - 2" BSPT HSS	BSPT HSS	1 - 2	MXF PTR2	4932492929	4058546478001

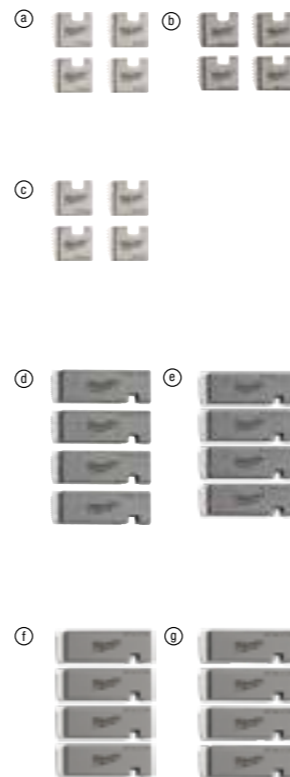

RENDSZERTARTOZÉKOK - MENETVÁGÓ FEJEK

- Akár 50%-kal könnyebb, mint a versenytársak menetfejei
- Elérhető méretek: 1/2"-tól 2"-ig
- A menetfejekhez mindig tartozik egy BSPT ötvöztött vágófej készlet

	Leírás	Használható a Milwaukee csőmenetvágóhoz	Menetméret (inch)	Típus	Cikkszám	EAN kód	
a.	FPT2H 1/2" BSPT Alloy	Ötvöztött Menetvágó fej FPT2H 1/2" BSPT	M18 FPT2	1/2	BSPT Ötvöztött	4932480239	4058546405243
	FPT2H 3/4" BSPT Alloy	Ötvöztött Menetvágó fej FPT2H 3/4" BSPT	M18 FPT2	3/4	BSPT Ötvöztött	4932480240	4058546405250
	FPT2H 1" BSPT Alloy	Ötvöztött Menetvágó fej FPT2H 1" BSPT	M18 FPT2	1	BSPT Ötvöztött	4932480241	4058546405267
	FPT2H 1-1/4" BSPT Alloy	Ötvöztött Menetvágó fej FPT2H 1 1/4" BSPT	M18 FPT2	1 1/4	BSPT Ötvöztött	4932480242	4058546405274
	FPT2H 1-1/2" BSPT Alloy	Ötvöztött Menetvágó fej FPT2H 1 1/2" BSPT	M18 FPT2	1 1/2	BSPT Ötvöztött	4932480243	4058546405281
	FPT2H 2" BSPT Alloy	Ötvöztött Menetvágó fej FPT2H 2" BSPT	M18 FPT2	2	BSPT Ötvöztött	4932480244	4058546405298
b.	FPT114H 1/2" BSPT Alloy	Ötvöztött Menetvágó fej FPT114H 1/2" BSPT	M18 FPT114	1/2	BSPT Ötvöztött	4932480245	4058546405304
	FPT114H 3/4" BSPT Alloy	Ötvöztött Menetvágó fej FPT114H 3/4" BSPT	M18 FPT114	3/4	BSPT Ötvöztött	4932480246	4058546405311
	FPT114H 1" BSPT Alloy	Ötvöztött Menetvágó fej FPT114H 1" BSPT	M18 FPT114	1	BSPT Ötvöztött	4932480247	4058546405328
	FPT114H 1-1/4" BSPT Alloy	Ötvöztött Menetvágó fej FPT114H 1 1/4" BSPT	M18 FPT114	1 1/4	BSPT Ötvöztött	4932480248	4058546405335
c.	FPT2HK BSPT Alloy	BSPT Ötvöztött Menetvágó fej Készlet - M18 FPT2	M18 FPT2	1/2, 3/4, 1", 1 1/4, 1 1/2, 2"	BSPT Ötvöztött	4932480249	4058546405342
d.	FPT114HK BSPT Alloy	Ötvöztött Menetvágó fej Készlet - M18 FPT114	M18 FPT114	1/2, 3/4, 1", 1 1/4"	BSPT Ötvöztött	4932480250	4058546405359
e.	PTR2 DH NPT	NPT menetvágó fejek MX FUEL™ 2" csőmenetvágóhoz ONE-KEY™ funkcióval	MXF PTR2	1/2"-2"	NPT	49165100	045242771264
	PTR2 DH BSPT	BSPT menetvágó fej MX FUEL™ 2" csőmenetvágóhoz	MXF PTR2	1/2"-2"	BSPT	49165103	045242810109

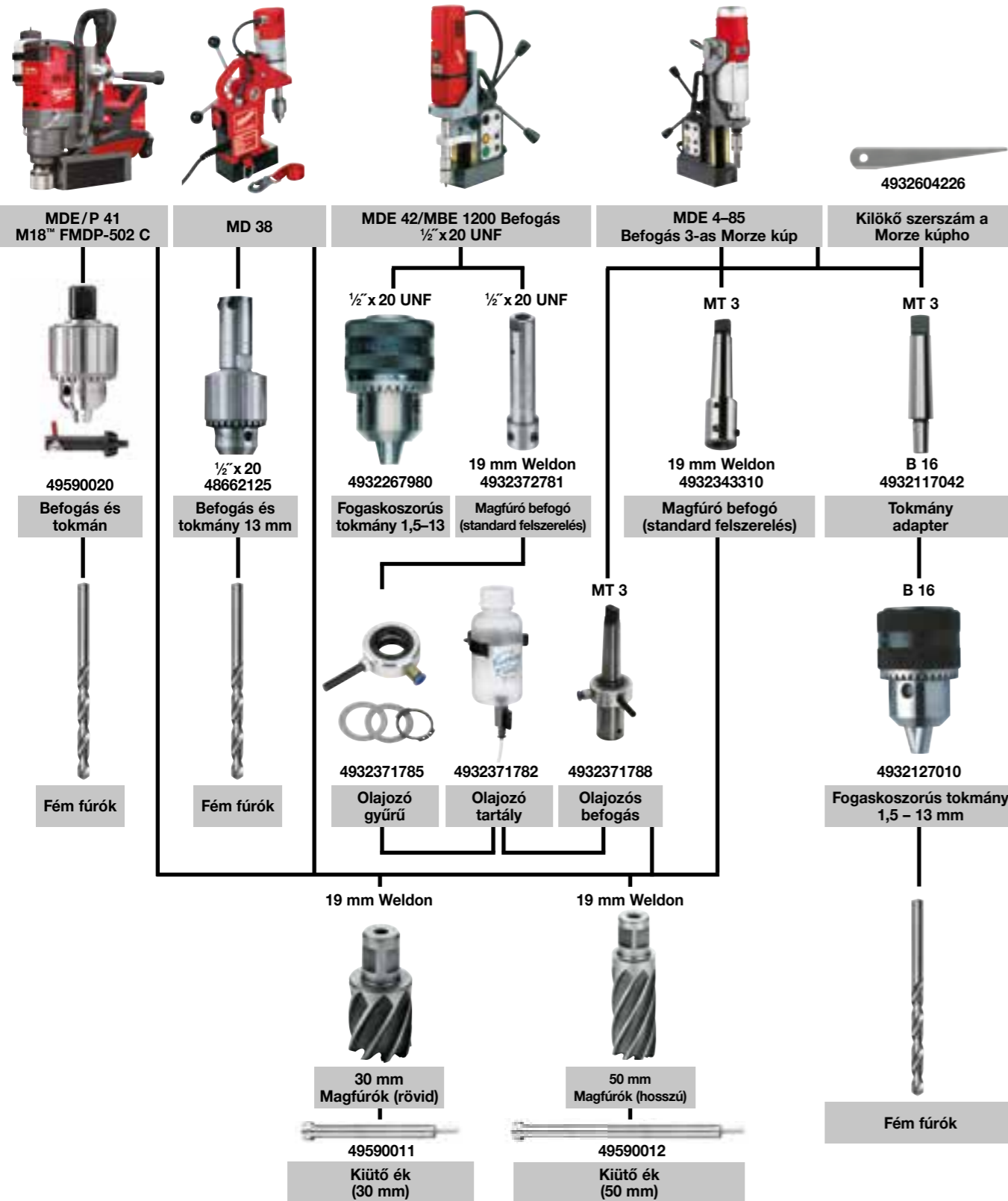

RENDSZERTARTOZÉKOK - MÁGNESES FÚRÓÁLLVÁNY

RENDSZERTARTOZÉKOK - VIZES GYÉMÁNTFÚRÁS

Leírás	DD3 152 gyémántfúróhoz használható	DCM2 250C és DCM2 350C gyémántfúróhoz használható	MXF DCD150 gyémántfúróhoz használható	MXF DCD350 gyémántfúróhoz használható	Cikkszám	EAN kód
a. Rögzítőkészlet	✓	✓	✓	✓	4932399731	4002395363827
1 1/8" nyitott végű csavarkulcs. A motor tengelykimenetének tartására, amely eltávolítja a bit magját.		✓			49964705	04524222766
32 mm-es csavarkulcs. A motor tengelykimenetének tartására, amely eltávolítja a bit magját.	✓				4931428009	4002395844791
Nyitott végű 41 mm-es csavarkulcs a fúrókoronának a motor tengelyétől történő eltávolításához.	✓	✓		✓	4931428010	4002395844807
b. Hüvelyes adapter 1 1/4"-tól 1 1/2"-ig. Lehetővé teszi az 50 mm-nél kisebb gyémánt korona csatlakoztatását 1 1/4"-es tengelymenetbe.	✓	✓		✓	4932352627	4002395372850
c. 1 1/4"-os csavaros/hüvelyes toldószár 300 mm hosszal	✓	✓	✓	✓	4932399724	4002395363759
1 1/4"-os csavaros/hüvelyes toldószár 500 mm hosszal.	✓	✓	✓	✓	4932399725	4002395363766
d. Teleszkópos toldószár. Toldószár, amely a dübel és csavar helyett használható a fúróállvány rögzítésénél. Szabályozható 1,8 - 2,9 m hossz, maximum nyomás 500 kg teherbírással.	✓	✓	✓		4932399732	4002395363834
e. Vákuumszivattyú VP 6	✓	✓	✓	✓	4932352094	4002395367474
f. WT 10 viztartály	✓	✓	✓	✓	4932399726	4002395363773
g. Cserélhető gumi tömítés DR 152 T típusú állványhoz.					4932352678	4002395373369
Vízgyűjtő. Max. 180 mm átmérőjű fúrókoronához.			✓		4932399727	4002395363780
h. Cserélhető gumi tömítés DR 250 TV típusú állványhoz.			✓		4932399729	4002395363803
Vízgyűjtő. DR 350 T típusú fúróállványhoz. Max. 300 mm átmérőjű fúrókoronához					4932399728	4002395363797
i. Cserélhető gumi tömítés DR 350 T típusú állványhoz.					4932399730	4002395363810
j. Motortartó lap gyors csatlakozással. Mind a DR 250 T, mind a DR 350 T állvány tartalmazza a motortartó lapot.		✓			4932399733	4002395363841
k. Vízgyűjtő. Univerzális használatra gyémántfúró szerzőmokkal. Max. 152 mm átmérőjű fúrókoronához	✓	✓	✓	✓	4932478073	4058546340063



DUGULÁSELHÁRÍTÓ TARTOZÉKOK

	Leírás	M12BDC6, M12 BDC8 duguláselhárítókhoz	M18 FDCPF8, M18 FDCPF10 duguláselhárítókhoz	M18 FFSDC16, M18 FFSDC13, M18 FFSDC10 duguláselhárítókhoz	MXF LSDP duguláselhárítóhoz	Cikkszám	EAN kód
a.	Csatlakoztatható kábel SD	16 mm x 15 m spirál		✓		48532775	045242513109
b.	Buzogányfejű acélkábel	Ø 6 mm x 7.6 m spirál	✓			48532573	045242471270
	Csuklófejű acélkábel	Ø 8 mm x 7.6 m spirál	✓			48532572	045242364206
c.	Csuklófejű acélkábel	Ø 6 mm x 7.6 m spirál	✓			48532574	045242471287
	M18PF buzogányfejű acélkábel	6 mm x 10.5 m spirál		✓		48532671	045242482740
	M18PF buzogányfejű acélkábel	6 mm x 15 m spirál		✓		48532672	045242482757
	Buzogányfejű acélkábel	Ø 8 mm x 7.6 m spirál	✓			48532571	045242364213
	M18PF 8 mm x 10.5 m spirál			✓		48532673	045242482764
	M18PF buzogányfejű acélkábel	8 mm x 15 m spirál		✓		48532674	045242482771
d.	M18PF 10 mm x 10.5 m spirál		✓			48532675	045242482788
	Buzogányfejű acélkábel + kábeltartó dob	Ø 6 mm x 7.6 m spirál	✓			48532581	045242480586
	Csuklófejű acélkábel + kábeltartó dob	Ø 6 mm x 7.6 m spirál	✓			48532582	045242480593
	Buzogányfejű acélkábel + kábeltartó dob	Ø 8 mm x 7.6 m spirál	✓			48532583	045242480609
e.	Csuklófejű acélkábel + kábeltartó dob	Ø 8 mm x 7.6 m spirál	✓			48532584	045242480616
	Buzogányfejű spirál	8 mm x 23 m		✓		48532772	045242513079
	10 mm x 15 m spirál			✓		48532773	045242513086
	13 mm x 15 m spirál			✓		48532774	045242513093
f.	Buzogányfejű spirál	16 mm x 7,6 m belső mag csatlakozó vég	✓		✓	4932471701	4058546296001
	16 mm x 15,2 m belső mag csatlakozó vég		✓		✓	4932471702	4058546296018
	20 mm x 7,6 m belső mag csatlakozó vég		✓		✓	4932471703	4058546296025
	20 mm x 15,2 m belső mag csatlakozó vég		✓		✓	4932471704	4058546296032
	16 mm merevítőkábel csatlakozó vég		✓		✓	4932471707	4058546296063
g.	16 mm x 60 cm vezetőkábel csatlakozó vég		✓		✓	4932471708	4058546296070
	20 mm x 600 mm vezetőkábel csatlakozó vég		✓		✓	4932471709	4058546296087
g.	Buzogányfejű acélkábel HH	M18PF egyenes csőtisztító	✓	✓		48532681	045242503803
h.	"C" vágó-HH	M18PF "C" vágó 25 mm	✓	✓		48532684	045242503834
i.	"C" vágó - SD	Közepes "C" vágó 10, 13 és 16 mm-es kábelekhöz	✓	✓		48532789	045242006137
j.	75 mm-es zsírvágó fej, 16 mm + 20 mm-es kábelhez, csőtisztítógéphez		✓		✓	48532837	4058546323448
	Zsírvágó fej SD	100 mm-es zsírvágó fej, 16 mm + 20 mm-es kábelhez, csőtisztítógéphez		✓		48532838	4058546323455
k.	Buzogányfejű HH	Buzogányfejű csőtisztító csuklós fej 10, 13 és 16 mm-es kábelekhöz	✓	✓		48532682	045242503810
l.	Buzogányfejű SD	Buzogányfejű csőtisztító fej 10, 13 és 16 mm-es kábelekhöz	✓	✓		48532787	045242006113
m.	Tölcséres fej SD	Tölcséres fej 16 mm és 20 mm-es kábelekhöz, csőtisztítógéphez	✓		✓	48532831	4058546323387
	Tölcséres fej HH	Tölcséres fej 10, 13 és 16 mm-es kábelekhöz	✓	✓		48532786	045242006106
n.	Tisztítófej készlet HH	M18PF tisztítófej készlet 5 darabos 10, 13 és 16 mm-es kábelekhöz	✓	✓		48532685	045242503841
o.	Tisztítófej készlet SD	M18™ FS tisztítófej készlet 5 darabos 10, 13 és 16 mm-es kábelekhöz	✓	✓		48532790	045242006144
	Tisztítófej készlet	Tisztítófej készlet, 16 mm + 20 mm-es kábelhez 9 részes, csőtisztítógéphez	✓		✓	48532840	4058546296131
p.	Fúrőfej SD	Kis méretű fúrőfej, 16 mm + 20 mm-es kábelhez, csőtisztítógéphez	✓		✓	48532835	4058546323424
	Közepes méretű fúrőfej	16 mm + 20 mm-es kábelhez, csőtisztítógéphez	✓		✓	48532836	4058546323431
q.	Gyökérvágó SD	75 mm-es gyökérvágó, 16 mm + 20 mm-es kábelhez, csőtisztítógéphez	✓		✓	48532832	4058546323394
	100 mm-es gyökérvágó	16 mm + 20 mm-es kábelhez, csőtisztítógéphez	✓		✓	48532833	4058546323400
	150 mm-es gyökérvágó	16 mm + 20 mm-es kábelhez, csőtisztítógéphez	✓		✓	48532834	4058546323417
r.	Pengés vágó HH	Kis méretű pengés vágó 10, 13 és 16 mm-es kábelekhöz	✓	✓		48532683	045242503827
s.	Pengés vágó SD	Közepes méretű pengés vágó 10, 13 és 16 mm-es kábelekhöz	✓	✓		48532788	045242006120
t.	Egyenes auger bit SD	16 mm+20 mm-es egyenes auger kábel, csőtisztítógéphez	✓		✓	48532830	4058546323370
u.	SWITCH PACK™ automatikus adagolás	SWITCH PACK™ automatikus adagoló az M18 FFSDC sorozathoz	✓			4932471993	4058546298920
v.	SWITCH PACK™ tömlővezető	SWITCH PACK™ automatikus adagoló tömlővezető	✓			4932471994	4058546298937
w.	SWITCH PACK™ alaplemez automatikus adagolóhoz	SWITCH PACK™ automatikus adagoló alaplemez	✓			4932478225	4058546344023
x.	SWITCH PACK™ dob	SWITCH PACK™ belső dob M18 FFSDC lefolyótisztító gépekhez	✓			4932464277	4058546222222
y.	MX dob tömlővezető	Tömlővezető az MXFLSDP modellhez	✓		✓	4932478110	4058546340421
z.	Nyitó kulcs	Nyitó kulcs minden kábelhez	✓	✓	✓	4932471717	4058546296162



SZEKCIÓS CSŐTISZTÍTÓ TARTOZÉKOK

	Leírás	M18 FCSSM szekciós csőtisztítóhoz	M18 FSSM szekciós csőtisztítóhoz	Cikkszám	EAN kód	
a.	16 mm x 2,3 m nyitott belső mag csatlakozó vég	✓		4932478413	4058546346041	
	16 mm x 2,3 m nyitott belső mag csatlakozó	✓		4932478414	4058546346058	
	22 mm x 4,5 m nyitott belső mag csatlakozó vég	✓		4932478415	4058546346065	
	22 mm x 4,5 m csatlakoztatható kábel	✓	✓	4932471712	4058546296117	
	7 részes 22 mm x 4,5 m csatlakoztatható kábel készlet	✓	✓	4932471713	4058546296124	
	32 mm x 4,5 m csatlakoztatható kábel	✓		4932471710	4058546296094	
b.	32 mm x 4,5 m heavy duty csatlakoztatható kábel	✓		4932471711	4058546296100	
	Buzogányfejű csőtisztító (SM)	Buzogányfejű csőtisztító 16 mm-es kábelekhöz	✓		48533811	4058546346133
c.	Egyenes buzogányfejű csőtisztító 16 mm-es kábelekhöz	✓		48533812	4058546346126	
	Tölcséres fúró 16 mm-es kábelekhöz	✓		48533813	4058546346140	
	Kisméretű tölséres fúró 22 mm-es kábelekhöz	✓	✓	48533828	4058546346089	
d.	Tölcséres fúró, 22 mm-es kábelhez	✓	✓	48533831	4058546323479	
	Tölcséres fúró, 32 mm-es kábelhez	✓		48534831	4058546323561	
	Extra kisméretű zsírvágó 16 mm-es kábelekhöz	✓		48533814	4058546346157	
e.	Kisméretű zsírvágó 16 mm-es kábelekhöz	✓		48533815	4058546346164	
	Kisméretű zsírvágó 22 mm-es kábelekhöz	✓	✓	48533827	4058546346096	
	Kisméretű zsírvágó, 22 mm-es kábelhez	✓	✓	48533835	4058546323516	
	Közepes méretű zsírvágó, 22 mm-es kábelhez	✓	✓	48533836	4058546323523	
	Kisméretű zsírvágó, 32 mm-es kábelhez	✓	✓	48534835	4058546323608	
	Közepes méretű zsírvágó, 32 mm-es kábelhez	✓	✓	48534836	4058546323615	
f.	Rugótisztító (SM)	Rugótisztító 16 mm-es kábelekhöz	✓		48533816	4058546346171
g.	50 mm-es gyökérvágó a 22 mm-es kábelekhöz	✓	✓	48533825	4058546346119	
	75 mm-es gyökérvágó, 22 mm-es kábelhez	✓	✓	48533832	4058546323486	
	100 mm-es gyökérvágó, 22 mm-es kábelhez	✓	✓	48533833	4058546323493	
	150 mm-es gyökérvágó, 22 mm-es kábelhez	✓	✓	48533834	4058546323509	
	75 mm-es gyökérvágó, 32 mm-es kábelhez	✓		48534832	4058546323578	
	100 mm-es gyökérvágó, 32 mm-es kábelhez	✓		48534833	4058546323585	
h.	150 mm-es gyökérvágó, 22 mm-es kábelhez	✓		48534834	4058546323592	
	Kisméretű egyenes auger fej 22 mm-es kábelekhöz	✓	✓	48533829	4058546346072	
	22 mm-es egyenes auger fej, szekciós csőtisztítógéphez	✓	✓	48533830	4058546323462	
	32 mm-es egyenes auger fej, szekciós csőtisztítógéphez	✓	✓	48534830	4058546323554	
i.	75 mm-es egyenes-lánccs fúrőfej, 22 mm-es kábelhez	✓	✓	48533837	4058546323530	
	100 mm-es egyenes-lánccs fúrőfej, 22 mm-es kábelhez	✓	✓	48533838	4058546323547	
	75 mm-es egyenes-lánccs fúrőfej, 32 mm-es kábelhez	✓	✓	48534837	4058546323622	
	100 mm-es egyenes-lánccs fúrőfej, 32 mm-es kábelhez	✓	✓	48534838	4058546323639	
j.	9 részes tisztítófej készlet, szekciós csőtisztítógépekhez 22 mm kábelekhöz	✓	✓	48533840	4058546296148	
	9 részes tisztítófej készlet, szekciós csőtisztítógépekhez 32 mm kábelekhöz	✓	✓	48534839	4058546296155	
k.	Kis tömlővezető	Kis tömlővezető az FCSSM modellhez	✓		4932478410	4058546346010
	Közepes tömlővezető	Közepes tömlővezető az FCSSM modellhez	✓		4932478409	4058546346003
	Nagy tömlővezető	Nagy tömlővezető az FSSM modellhez	✓		4932471720	4058546296193
l.	Kábeldob	Kábeldob 16 mm-es spirálokhoz	✓		4932478412	4058546346034
	Kábeldob	Kábeldob 22 mm-es spirálokhoz	✓	✓	4932478411	4058546346027
m.	Kábeldob	Kábeldob 32 mm-es spirálokhoz	✓		4932471719	4058546296186
	Nyitó kulcs	Nyitó kulcs minden kábelhez	✓	✓	4932471717	4058546296162

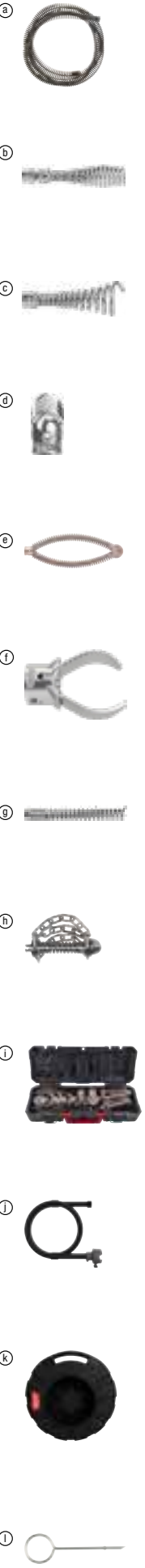

RENDSZERTARTOZÉKOK - NAGY SEBESSÉGŰ CSŐTISZTÍTÓ GÉP

	Megnevezés: Modell verzió	Leírás	Használható a Milwaukee nagy sebességű csőtisztító géphez	Cikkszám	EAN kód
a.	Kenőolaj	HSFSM-OIL	Kenőolaj M18™ nagy sebességű csőtisztító géphez, 500 ml-es flakon	M18 HSFSM	4932480905 4058546411909
b.	Pótkábelek	HSFSM-RC8	23 m-es cserekábel 8 mm-es befogással az M18™ nagy sebességű csőtisztító géphez	M18 HSFSM	4932480723 4058546410087
		HSFSM-RC-6	Csere kábel M12™ nagy sebességű csőtisztító géphez	M12 HSFSM	4932499172 4058546563363
c.	Szabványos láncok	HSFSM-SC3240	32 - 40 mm-es lánc az M18™ nagy sebességű csőtisztító géphez csatornák vízkömentesítésére	M18 HSFSM	4932480724 4058546410094
		HSFSM-SC3240-6	32 mm- 40 mm standard lánc M12™ nagy sebességű csőtisztító géphez	M12 HSFSM	4932499167 4058546563318
		HSFSM-SC50	50 mm-es lánc az M18™ nagy sebességű csőtisztító géphez csatornák vízkömentesítésére	M18 HSFSM	4932480725 4058546410100
		HSFSM-SC50-6	50 mm-es standard lánc M12™ nagy sebességű csőtisztító géphez	M12 HSFSM	4932499168 4058546563325
		HSFSM-SC75	75 mm-es lánc az M18™ nagy sebességű csőtisztító géphez csatornák vízkömentesítésére	M18 HSFSM	4932480726 4058546410117
		HSFSM-SC110	110 mm-es lánc az M18™ nagy sebességű csőtisztító géphez csatornák vízkömentesítésére	M18 HSFSM	4932480727 4058546410124
		HSFSM-CC3240	32 - 40 mm keményfém lánc M18™ nagy sebességű csőtisztító géphez	M18 HSFSM	4932480728 4058546410131
		HSFSM-CC3240-6	32-40 mm karbid lánc M12™ nagy sebességű csőtisztító géphez	M12 HSFSM	4932499169 4058546563332
		HSFSM-CC50	50 mm keményfém lánc M18™ nagy sebességű csőtisztító géphez	M18 HSFSM	4932480729 4058546410148
d.	Keményfém láncok	HSFSM-CC50-6	50 mm-es karbid lánc M12™ nagy sebességű csőtisztító géphez	M12 HSFSM	4932499170 4058546563349
		HSFSM-CC75	75 mm keményfém lánc M18™ nagy sebességű csőtisztító géphez	M18 HSFSM	4932480730 4058546410155
		HSFSM-CC110	110 mm keményfém lánc M18™ nagy sebességű csőtisztító géphez	M18 HSFSM	4932480731 4058546410162
e.	Áttörő fejek	HSFSM-PH	Áttörő fej M18™ nagy sebességű csőtisztító géphez	M18 HSFSM	4932480732 4058546410179
		HSFSM-PH-6	Áttörő fej M12™ nagy sebességű csőtisztító géphez	M12 HSFSM	4932499171 4058546563356

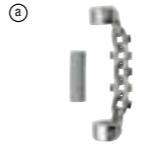
RENDSZERTARTOZÉKOK - PRÉSPOFÁK
M PROFIL

Présprofák profilja	Alkamazható csőtípusok, rendszerek	Milwaukee préssel használható	Méret	Ajánlott szerszám	Leírás	Szükséges	Cikkszám	EAN kód		
a.	Geberit: Mapress VSH: X-Press Eurotubi Raccorderie Metallique Rubinetteria Bresciana Sanha: Nirozan Pegler Yorkshire	M12 HPT, M12 ONEHPT	12	M12	J12-M12	-	4932430243	4002395379040		
		M12 HPT, M12 ONEHPT	15	M12	J12-M15	-	4932430245	4002395379064		
		M12 HPT, M12 ONEHPT	18	M12	J12-M18	-	4932430247	4002395379088		
		M12 HPT, M12 ONEHPT	22	M12	J12-M22	-	4932430249	4002395379101		
		M12 HPT, M12 ONEHPT	28	M12	J12-M28	-	4932430251	4002395379125		
		M12 HPT, M12 ONEHPT	35	M12	J12-M35	-	4932430253	4002395379149		
		M18 HPT, M18 BLHPT	12	M18	J18-M12	-	4932430244	4002395379057		
		M18 HPT, M18 BLHPT	15	M18	J18-M15	-	4932430246	4002395379071		
		M18 HPT, M18 BLHPT	18	M18	J18-M18	-	4932430248	4002395379095		
		M18 HPT, M18 BLHPT	22	M18	J18-M22	-	4932430250	4002395379118		
		M18 HPT, M18 BLHPT	28	M18	J18-M28	-	4932430252	4002395379132		
		M12 HPT	35	M18	J18-M35	-	4932430254	4002395379156		
b.	M	M18 HPT, M18 BLHPT	42	M18	RJ18-M42	RJA-1	4932430255	4002395379163		
		M18 HPT, M18 BLHPT	54	M18	RJ18-M54	RJA-1	4932430256	4002395379170		
		M18 HPT, M18 BLHPT	-	-	RJA-1	-	4932430307	4002395379682		
		M18 BLHPTXL	76.1	M18	RJ18XL-M76.1	RJAXL-1	4932479458	4058546372521		
		M18 BLHPTXL	88.9	M18	RJ18XL-M88.9	RJAXL-1	4932479459	4058546372538		
		M18 BLHPTXL	108	M18	RJ18XL-M108	RJAXL-1 és RJAXL-2	4932479460	4058546372545		
		M18 BLHPTXL	-	M18	RJAXL-1	-	4932479451	4058546372453		
		M18 BLHPTXL	-	M18	RJAXL-2	-	4932479452	4058546372460		
		c.	M	M12 HPT, M12 ONEHPT	12	M12	J12-V12	-	4932430260	4002395379217
				M12 HPT, M12 ONEHPT	14	M12	J12-V14	-	4932451660	4002395273423
				M12 HPT, M12 ONEHPT	15	M12	J12-V15	-	4932430262	4002395379231
				M12 HPT, M12 ONEHPT	16	M12	J12-V16	-	4932451661	4002395273430
M12 HPT, M12 ONEHPT	18			M12	J12-V18	-	4932430264	4002395379255		
M12 HPT, M12 ONEHPT	22			M12	J12-V22	-	4932430266	4002395379279		
M12 HPT, M12 ONEHPT	28			M12	J12-V28	-	4932430268	4002395379293		
M12 HPT, M12 ONEHPT	35			M12	J12-V35	-	4932430270	4002395379316		
M18 HPT, M18 BLHPT	12			M18	J18-V12	-	4932430261	4002395379224		
M18 HPT, M18 BLHPT	14			M18	J18-V14	-	4932471086	4058546287146		
M18 HPT, M18 BLHPT	15			M18	J18-V15	-	4932430263	4002395379248		
M18 HPT, M18 BLHPT	16			M18	J18-V16	-	4932471087	4058546287153		
b.	V Viega Comap IBP Sanha: Nirozan	M18 HPT, M18 BLHPT	18	M18	J18-V18	-	4932430265	4002395379262		
		M18 HPT, M18 BLHPT	22	M18	J18-V22	-	4932430267	4002395379286		
		M18 HPT, M18 BLHPT	28	M18	J18-V28	-	4932430269	4002395379309		
		M18 HPT, M18 BLHPT	35	M18	J18-V35	-	4932430271	4002395379323		
		M18 HPT, M18 BLHPT	42	M18	RJ18-V42	RJA-1	4932430272	4002395379330		
		M18 HPT, M18 BLHPT	54	M18	RJ18-V54	RJA-1	4932430273	4002395379347		
		M18 HPT, M18 BLHPT	-	M18	RJA-1	-	4932430307	4002395379682		
		M18 BLHPT, M18 ONEBLHPT	76.1	M18	RJ18-V76.1	RJAV-2	4932479455	4058546372491		
		M18 BLHPT, M18 ONEBLHPT	88.9	M18	RJ18-V88.9	RJAV-2	4932479456	4058546372507		
		M18 BLHPT, M18 ONEBLHPT	108	M18	RJ18-V108	RJAV-2	4932479457	4058546372514		
		M18 BLHPT, M18 ONEBLHPT	-	M18	RJAV-2	-	4932479604	4058546373986		

V PROFIL

Présprofák profilja	Alkamazható csőtípusok, rendszerek	Milwaukee préssel használható	Méret	Ajánlott szerszám	Leírás	Szükséges	Cikkszám	EAN kód
a.	V	M12 HPT, M12 ONEHPT	12	M12	J12-V12	-	4932430260	4002395379217
		M12 HPT, M12 ONEHPT	14	M12	J12-V14	-	4932451660	4002395273423
		M12 HPT, M12 ONEHPT	15	M12	J12-V15	-	4932430262	4002395379231
		M12 HPT, M12 ONEHPT	16	M12	J12-V16	-	4932451661	4002395273430
		M12 HPT, M12 ONEHPT	18	M12	J12-V18	-	4932430264	4002395379255
		M12 HPT, M12 ONEHPT	22	M12	J12-V22	-	4932430266	4002395379279
		M12 HPT, M12 ONEHPT	28	M12	J12-V28	-	4932430268	4002395379293
		M12 HPT, M12 ONEHPT	35	M12	J12-V35	-	4932430270	4002395379316
		M18 HPT, M18 BLHPT	12	M18	J18-V12	-	4932430261	4002395379224
		M18 HPT, M18 BLHPT	14	M18	J18-V14	-	4932471086	4058546287146
		M18 HPT, M18 BLHPT	15	M18	J18-V15	-	4932430263	4002395379248
		M18 HPT, M18 BLHPT	16	M18	J18-V16	-	4932471087	4058546287153
b.	V	M18 HPT, M18 BLHPT	18	M18	J18-V18	-	4932430265	4002395379262
		M18 HPT, M18 BLHPT	22	M18	J18-V22	-	4932430267	4002395379286
		M18 HPT, M18 BLHPT	28	M18	J18-V28	-	4932430269	4002395379309
		M18 HPT, M18 BLHPT	35	M18	J18-V35	-	4932430271	4002395379323
		M18 HPT, M18 BLHPT	42	M18	RJ18-V42	RJA-1	4932430272	4002395379330
		M18 HPT, M18 BLHPT	54	M18	RJ18-V54	RJA-1	4932430273	4002395379347
		M18 HPT, M18 BLHPT	-	M18	RJA-1	-	4932430307	4002395379682
		M18 BLHPT, M18 ONEBLHPT	76.1	M18	RJ18-V76.1	RJAV-2	4932479455	4058546372491
		M18 BLHPT, M18 ONEBLHPT	88.9	M18	RJ18-V88.9	RJAV-2	4932479456	4058546372507
		M18 BLHPT, M18 ONEBLHPT	108	M18	RJ18-V108	RJAV-2	4932479457	4058546372514
		M18 BLHPT, M18 ONEBLHPT	-	M18	RJAV-2	-	4932479604	4058546373986

U PROFIL

Présprofák profilja	Alkamazható csőtípusok, rendszerek	Milwaukee préssel használható	Méret	Ajánlott szerszám	Leírás	Szükséges	Cikkszám	EAN kód
a.	ALB Uponor: Unipipe, Airpipe Kan: Kan-therm Wavin: Press-Systeme Frankische: Apex F50	M12 HPT, M12 ONEHPT	14	M12	J12-U14	-	4932430291	4002395379521
		M12 HPT, M12 ONEHPT	16	M12	J12-U16	-	4932430293	4002395379545
		M12 HPT, M12 ONEHPT	18	M12	J12-U18	-	4932430295	4002395379569
		M12 HPT, M12 ONEHPT	20	M12	J12-U20	-	4932430297	4002395379583
		M12 HPT, M12 ONEHPT	25	M12	J12-U25	-	4932430299	4002395379606
		M12 HPT, M12 ONEHPT	32	M12	J12-U32	-	4932430301	4002395379620
		M12 HPT, M12 ONEHPT	40	M12	J12-U40	-	4932430303	4002395379644
		M18 HPT, M18 BLHPT	14	M18	J18-U14	-	4932430292	4002395379538
		M18 HPT, M18 BLHPT	16	M18	J18-U16	-	4932430294	4002395379552
		M18 HPT, M18 BLHPT	18	M18	J18-U18	-	4932430296	4002395379576
		M18 HPT, M18 BLHPT	20	M18	J18-U20	-	4932430298	4002395379590
		M18 HPT, M18 BLHPT	25	M18	J18-U25	-	4932430300	4002395379613
b.	Profí DW Verbundrohr Multitubo IBP:>B-Flex KE Kelit: Kelit Kelox Jupiter: Heizsystem	M18 HPT, M18 BLHPT	32	M18	J18-U32	-	4932430302	4002395379637
		M18 HPT, M18 BLHPT	40	M18	RJ18-U40	RJA-1	4932430304	4002395379651
		M18 HPT, M18 BLHPT	50	M18	RJ18-U50	RJA-1	4932430305	4002395379668
		M18 HPT, M18 BLHPT	63	M18	RJ18-U63	RJA-1	4932430306	4002395379675
		M18 HPT, M18 BLHPT	-	M18	RJA-1	-	4932430307	4002395379682

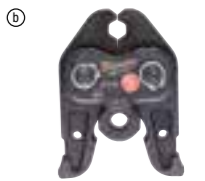

G PROFIL

Présfák profilja	Alkalmazható csőtípusok, rendszerek	Milwaukee présel használható	Méret	Ajánlott szerszám	Leírás	Szükséges	Cikkszám	EAN kód	
a.	G	Geberit: Mepla & Mepla Therm	M12 HPT, M12 ONEHPT	16	M12	J12-G16	-	4932464217	4058546221621
			M12 HPT, M12 ONEHPT	20	M12	J12-G20	-	4932464218	4058546221638
			M12 HPT, M12 ONEHPT	26	M12	J12-G26	-	4932464219	4058546221645
			M12 HPT, M12 ONEHPT	32	M12	J12-G32	-	4932464220	4058546221652
			M12 HPT, M12 ONEHPT	40	M12	J12-G40	-	4932464221	4058546221669
			M18 HPT, M18 BLHPT	16	M18	J18-G16	-	4932464544	4058546224899
			M18 HPT, M18 BLHPT	20	M18	J18-G20	-	4932464545	4058546224905
			M18 HPT, M18 BLHPT	26	M18	J18-G26	-	4932464546	4058546224912
b.	G	Geberit: Mepla & Mepla Therm	M18 HPT, M18 BLHPT	32	M18	J18-G32	-	4932464547	4058546224929
			M18 HPT, M18 BLHPT	40	M18	J18-G40	-	4932464548	4058546224936
			M18 HPT, M18 BLHPT	50	M18	J18-G50	-	4932464549	4058546224943

TH PROFIL

Présfák profilja	Alkalmazható csőtípusok, rendszerek	Milwaukee présel használható	Méret	Ajánlott szerszám	Leírás	Szükséges	Cikkszám	EAN kód	
a.	TH	ALB Comap Frankische Henco (nur TH14 - TH25) IPA Sanha Tiemme	M12 HPT, M12 ONEHPT	14	M12	J12-TH14	-	4932430274	4002395379354
			M12 HPT, M12 ONEHPT	16	M12	J12-TH16	-	4932430276	4002395379378
			M12 HPT, M12 ONEHPT	18	M12	J12-TH18	-	4932430278	4002395379392
			M12 HPT, M12 ONEHPT	20	M12	J12-TH20	-	4932430280	4002395379415
			M12 HPT, M12 ONEHPT	25	M12	J12-TH25	-	4932430282	4002395379439
			M12 HPT, M12 ONEHPT	26	M12	J12-TH26	-	4932430283	4002395379446
			M12 HPT, M12 ONEHPT	32	M12	J12-TH32	-	4932430285	4002395379460
			M12 HPT, M12 ONEHPT	40	M12	J12-TH40	-	4932430287	4002395379484
			M18 HPT, M18 BLHPT	14	M18	J18-TH14	-	4932430275	4002395379361
			M18 HPT, M18 BLHPT	16	M18	J18-TH16	-	4932430277	4002395379385
			M18 HPT, M18 BLHPT	18	M18	J18-TH18	-	4932430279	4002395379408
			M18 BLHPT, M18 HPT	20	M18	J18-TH20	-	4932430281	4002395379422
b.	TH	ALB Comap Frankische Henco (nur TH14 - TH25) IPA Sanha Tiemme	M18 HPT, M18 BLHPT	25	M18	J18-TH25	-	4932430355	4002395380169
			M18 HPT, M18 BLHPT	26	M18	J18-TH26	-	4932430284	4002395379453
			M18 HPT, M18 BLHPT	32	M18	J18-TH32	-	4932430286	4002395379477
			M18 BLHPT, M18 HPT	40	M18	RJ18-TH40	RJA-1	4932430288	4002395379491
			M18 HPT, M18 BLHPT	50	M18	RJ18-TH50	RJA-1	4932430289	4002395379507
			M18 HPT, M18 BLHPT	63	M18	RJ18-TH63	RJA-1	4932430290	4002395379514
			M18 HPT, M18 BLHPT	-	M18	RJA-1	-	4932430307	4002395379682

VIEGA MEGA PRESS PROFIL

Présfák profilja	Alkalmazható csőtípusok, rendszerek	Milwaukee présel használható	Méret	Ajánlott szerszám	Leírás	Szükséges	Cikkszám	EAN kód	
a.	MP	Viega: Mega Press	M18 BLHPT, M18 ONEBLHPT, M18 BLHPTXL	1/2"	M18	J18-MP1/2"	-	4932479442	4058546372361
			M18 BLHPT, M18 ONEBLHPT, M18 BLHPTXL	3/4"	M18	J18-MP3/4"	-	4932479443	4058546372378
			M18 BLHPT, M18 ONEBLHPT, M18 BLHPTXL	1"	M18	J18-MP1"	-	4932479444	4058546372385
			M18 BLHPT, M18 ONEBLHPT, M18 BLHPTXL	1 1/4"	M18	RJ18-MP1 1/4"	RJA-1	4932479445	4058546372392
			M18 BLHPT, M18 ONEBLHPT, M18 BLHPTXL	1 1/2"	M18	RJ18-MP1 1/2"	RJA-1	4932479446	4058546372408
			M18 BLHPT, M18 ONEBLHPT, M18 BLHPTXL	2"	M18	RJ18-MP2"	RJA-1	4932479447	4058546372415
b.	MP	Viega: Mega Press	M18 BLHPTXL	2 1/2"	M18	RJ18XL-MP2 1/2"	RJAXL-1	4932479448	4058546372422
			M18 BLHPTXL	3"	M18	RJ18XL-MP3"	RJAXL-1	4932479449	4058546372439
			M18 BLHPTXL	4"	M18	RJ18XL-MP4"	RJAXL-1	4932479450	4058546372446
			M18 BLHPTXL	-	M18	RJAXL-1	-	4932479451	4058546372453

FF PROFIL

Présfák profilja	Alkalmazható csőtípusok, rendszerek	Milwaukee présel használható	Méret	Ajánlott szerszám	Leírás	Szükséges	Cikkszám	EAN kód	
a.	FF	Geberit FlowFit	M12 HPT, M12 ONEHPT	16-40	M12	J12-FF 16-40 Geberit	-	4932480981	4058546412661
			M18 BLHPT, M18 ONEBLHPT	16-40	M18	J18-FF 16-40 Geberit	-	4932480982	4058546412678
b.	FF	Geberit FlowFit	M18 BLHPT, M18 ONEBLHPT	50-75	M18	J18-FF 50-75 Geberit	-	4932480983	4058546412685

M 2 PROFIL

Présfák profilja	Alkalmazható csőtípusok, rendszerek	Milwaukee présel használható	Méret	Ajánlott szerszám	Leírás	Szükséges	Cikkszám	EAN kód	
a.	M	Geberit: Mাপress	M12 HPT, M12 ONEHPT	12	M12	J12-M12 Geberit	-	4932480879	4058546411640
			M12 HPT, M12 ONEHPT	15	M12	J12-M15 Geberit	-	4932480880	4058546411657
			M12 HPT, M12 ONEHPT	18	M12	J12-M18 Geberit	-	4932480881	4058546411664
			M12 HPT, M12 ONEHPT	22	M12	J12-M22 Geberit	-	4932480882	4058546411671
			M12 HPT, M12 ONEHPT	28	M12	J12-M28 Geberit	-	4932480883	4058546411688
			M12 HPT, M12 ONEHPT	35	M12	J12-M35 Geberit	-	4932480884	4058546411695
			M18 BLHPT, M18 ONEBLHPT	12	M18	J18-M12 Geberit	-	4932480885	4058546411701
			M18 BLHPT, M18 ONEBLHPT	15	M18	J18-M15 Geberit	-	4932480886	4058546411718
			M18 BLHPT, M18 ONEBLHPT	18	M18	J18-M18 Geberit	-	4932480887	4058546411725
			M18 BLHPT, M18 ONEBLHPT	22	M18	J18-M22 Geberit	-	4932480888	4058546411732
b.	M	Geberit: Mাপress	M18 BLHPT, M18 ONEBLHPT	28	M18	J18-M28 Geberit	-	4932480889	4058546411749
			M18 BLHPT, M18 ONEBLHPT	35	M18	J18-M35 Geberit	-	4932480890	4058546411756

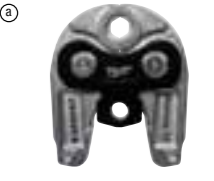
G 2 PROFIL

Présfák profilja	Alkalmazható csőtípusok, rendszerek	Milwaukee présel használható	Méret	Ajánlott szerszám	Leírás	Szükséges	Cikkszám	EAN kód	
a.	G	Geberit: Mepla & Mepla Therm	M12 HPT, M12 ONEHPT	16	M12	J12-G16 Geberit	-	4932480891	4058546411763
			M12 HPT, M12 ONEHPT	20	M12	J12-G20 Geberit	-	4932480892	4058546411770
			M12 HPT, M12 ONEHPT	26	M12	J12-G26 Geberit	-	4932480893	4058546411787
			M12 HPT, M12 ONEHPT	32	M12	J12-G32 Geberit	-	4932480894	4058546411794
			M12 HPT, M12 ONEHPT	40	M12	J12-G40 Geberit	-	4932480895	4058546411800
			M18 BLHPT, M18 ONEBLHPT	16	M18	J18-G16 Geberit	-	4932480896	4058546411817
			M18 BLHPT, M18 ONEBLHPT	20	M18	J18-G20 Geberit	-	4932480897	4058546411824
			M18 BLHPT, M18 ONEBLHPT	26	M18	J18-G26 Geberit	-	4932480898	4058546411831
			M18 BLHPT, M18 ONEBLHPT	32	M18	J18-G32 Geberit	-	4932480899	4058546411848
			M18 BLHPT, M18 ONEBLHPT	40	M18	J18-G40 Geberit	-	4932480900	4058546411855
			M18 BLHPT, M18 ONEBLHPT	50	M18	J18-G50 Geberit	-	4932480901	4058546411862
			b.	G	Geberit: Mepla & Mepla Therm	M18 BLHPT, M18 HPT	63	M18	RJ18-G63 Geberit
M18 BLHPT, M18 HPT	75	M18				RJ18-G75 Geberit	-	4932480967	4058546412524
M18 BLHPT, M18 HPT	-	M18				RJA Geberit	-	4932480968	4058546412531

BMP PROFIL

Présfák profilja	Alkalmazható csőtípusok, rendszerek	Milwaukee présel használható	Méret	Ajánlott szerszám	Leírás	Szükséges	Cikkszám	EAN kód	
a.	BMP	Conex & Bänninger >B< MaxiPro	M12 HPT, M12 ONEHPT	1/4"	M12	J12-BMP 1/4"	-	4932493155	4058546480264
			M12 HPT, M12 ONEHPT	3/8"	M12	J12-BMP 3/8"	-	4932493156	4058546480271
			M12 HPT, M12 ONEHPT	1/2"	M12	J12-BMP 1/2"	-	4932493157	4058546480288
			M12 HPT, M12 ONEHPT	5/8"	M12	J12-BMP 5/8"	-	4932493158	4058546480295
			M12 HPT, M12 ONEHPT	3/4"	M12	J12-BMP 3/4"	-	4932493159	4058546480301
			M12 HPT, M12 ONEHPT	7/8"	M12	J12-BMP 7/8"	-	4932493160	4058546480318
			M12 HPT, M12 ONEHPT	1"	M12	J12-BMP 1"	-	4932493161	4058546480325
			M12 HPT, M12 ONEHPT	1 1/8"	M12	J12-BMP 1 1/8"	-	4932493162	4058546480332
			M18 BLHPT, M18 BLHPTXL, M18 ONEBLHPT	1/4"	M18	J18-BMP 1/4"	-	4932493163	4058546480349
			M18 BLHPT, M18 BLHPTXL, M18 ONEBLHPT	3/8"	M18	J18-BMP 3/8"	-	4932493164	4058546480356
			M18 BLHPTXL, M18 BLHPT, M18 ONEBLHPT	1/2"	M18	J18-BMP 1/2"	-	4932493165	4058546480363
			M18 BLHPT, M18 BLHPTXL, M18 ONEBLHPT	5/8"	M18	J18-BMP 5/8"	-	4932493166	4058546480370
b.	BMP	Conex & Bänninger >B< MaxiPro	M18 BLHPT, M18 BLHPTXL, M18 ONEBLHPT	3/4"	M18	J18-BMP 3/4"	-	4932493167	4058546480387
			M18 BLHPT, M18 BLHPTXL, M18 ONEBLHPT	7/8"	M18	J18-BMP 7/8"	-	4932493168	4058546480394
			M18 BLHPT, M18 BLHPTXL, M18 ONEBLHPT	1"	M18	J18-BMP 1"	-	4932493169	4058546480400
			M18 BLHPT, M18 BLHPTXL, M18 ONEBLHPT	1 1/8"	M18	J18-BMP 1 1/8"	-	4932493170	4058546480417



PRÉSGYŰRŰK

	Alkalmazható csőtípusok, rendszerek	Milwaukee présrel használható	Méret	Ajánlott szerzőszám	Leírás	Szükséges	Cikkszám	EAN kód
a.	M Geberit: Mapress VSH: X-Press Eurotubi Raccorderie Metallique Rubinetteria Bresciane Sanha: NiroSAN Pegler Yorkshire	M12 HPT, M12 ONEHPT, M18 BLHPT, M18 ONEBLHPT	15	M12/M18	PRJ12/18-M15	PRJA-M12/ PRJA-M18	4932500083	4058546572471
		M12 HPT, M12 ONEHPT, M18 BLHPT, M18 ONEBLHPT	18	M12/M18	PRJ12/18-M18	PRJA-M12/ PRJA-M18	4932500084	4058546572488
		M12 HPT, M12 ONEHPT, M18 BLHPT, M18 ONEBLHPT	22	M12/M18	PRJ12/18-M22	PRJA-M12/ PRJA-M18	4932500085	4058546572495
		M12 HPT, M12 ONEHPT, M18 BLHPT, M18 ONEBLHPT	28	M12/M18	PRJ12/18-M28	PRJA-M12/ PRJA-M18	4932500086	4058546572501
		M12 ONEHPT, M12 HPT, M18 BLHPT, M18 ONEBLHPT	35	M12/M18	PRJ12/18-M35	PRJA-M12/ PRJA-M18	4932500087	4058546572518
b.	V Viega Comap IBP Sanha: Nirosan	M12 HPT, M12 ONEHPT, M18 BLHPT, M18 ONEBLHPT	15	M12/M18	PRJ12/18-V15	PRJA-M12/ PRJA-M18	4932500088	4058546572525
		M12 HPT, M12 ONEHPT, M18 BLHPT, M18 ONEBLHPT	18	M12/M18	PRJ12/18-V18	PRJA-M12/ PRJA-M18	4932500089	4058546572532
		M12 HPT, M12 ONEHPT, M18 BLHPT, M18 ONEBLHPT	22	M12/M18	PRJ12/18-V22	PRJA-M12/ PRJA-M18	4932500090	4058546572549
		M12 HPT, M12 ONEHPT, M18 BLHPT, M18 ONEBLHPT	28	M12/M18	PRJ12/18-V28	PRJA-M12/ PRJA-M18	4932500091	4058546572556
		M12 HPT, M12 ONEHPT, M18 BLHPT, M18 ONEBLHPT	35	M12/M18	PRJ12/18-V35	PRJA-M12/ PRJA-M18	4932500092	4058546572563

ACR PRÉSPOFÁK

	Alkalmazható csőtípusok, rendszerek	Milwaukee présrel használható	Méret	Ajánlott szerzőszám	Leírás	Szükséges	Cikkszám	EAN kód
a.	ACR Sanha Streamline ACR	M18 BLHPT, M18 BLHPTXL, M18 ONEBLHPT	1/2"	M18	J18-ACR 1/2"	-	4932500103	4058546572679
		M12 HPT, M12 ONEHPT	1/2"	M12	J12-ACR 1/2"	-	4932500097	4058546572617
		M18 BLHPT, M18 BLHPTXL, M18 ONEBLHPT	1/4"	M18	J18-ACR 1/4"	-	4932500101	4058546572655
		M12 HPT, M12 ONEHPT	1/4"	M12	J12-ACR 1/4"	-	4932500095	4058546572594
		M18 ONEBLHPT, M18 BLHPTXL, M18 BLHPT	3/4"	M18	J18-ACR 3/4"	-	4932500105	4058546572693
		M12 HPT, M12 ONEHPT	3/4"	M12	J12-ACR 3/4"	-	4932500099	4058546572631
		M18 BLHPT, M18 BLHPTXL, M18 ONEBLHPT	3/8"	M18	J18-ACR 3/8"	-	4932500102	4058546572662
		M12 HPT, M12 ONEHPT	3/8"	M12	J12-ACR 3/8"	-	4932500096	4058546572600
		M18 BLHPTXL, M18 BLHPT, M18 ONEBLHPT	5/8"	M18	J18-ACR 5/8"	-	4932500104	4058546572686
		M12 HPT, M12 ONEHPT	5/8"	M12	J12-ACR 5/8"	-	4932500098	4058546572624
		M18 BLHPTXL, M12 ONEHPT, M18 ONEBLHPT	7/8"	M18	J18-ACR 7/8"	-	4932500106	4058546572709
		M12 HPT, M12 ONEHPT	7/8"	M12	J12-ACR 7/8"	-	4932500100	4058546572648
		M18 BLHPTXL, M18 BLHPT, M18 ONEBLHPT	1 1/8"	M18	RJ18-ACR 1 1/8"	RJA-1	4932500107	4058546572716
		M18 BLHPTXL, M18 BLHPT, M18 ONEBLHPT	1 3/8"	M18	RJ18-ACR 1 3/8"	RJA-1	4932500108	4058546572723

ÜRES PACKOUT™ HABBETÉT

	Leírás	Cikkszám	EAN kód
a.	Üres PACKOUT™ habbetét M12 HPT préshez	4932498246	4058546521158
b.	Üres PACKOUT™ habbetét M18 BLHPT/ONEBLHPT préshez	4932498247	4058546521165
c.	Üres PACKOUT™ habbetét 4x présgyűrűhöz+RJ adapterhez	4932498248	4058546521172
d.	Üres M108 XL PACKOUT™ habbetét	4932498249	4058546521189

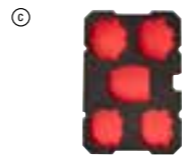

RENDSZERTARTOZÉKOK - CSISZOLÓK

RENDSZERTARTOZÉKOK - SZALAGCSISZOLÓGÉPEK

	Leírás	Szalagcsiszolóhoz	Cikkszám	EAN kód
a.	Porzsák (tartalék).	BS 100 S, BS 100 LE	4932336597	4002395311026
b.	Szorítók Milwaukee® szalagcsiszolóhoz		4932459653	4058546028251



RENDSZERTARTOZÉKOK - EXCENTER CSISZOLÓK

	Leírás	Ø (mm)	Excenter csiszolókhöz	Cikkszám	EAN kód
a.	Alaplap Ø 125 mm. 8 lyukú gumigyűrűvel.	125	ROS 125 E	4932430091	4002395377527
a.	Alaplap Ø 150 mm. 6 lyukú gumigyűrűvel.	150	TXE 150, ROS 150 E	4932357591	4002395343317
			ROS 150 E-2	4932430145	4002395378067
b.	75 mm-es csiszolóalapló M12 FSDR75-höz	75	M12 FSDR75	4932499472	405854656364
c.	125 mm-es csiszolóalapló M18 FROS125-höz	125	M18 FROS125	4932500123	4058546572877
	Clean Line poreszivás. Porzsák kerettel.	150	ROS 150	4931435911	4002395874729
	Tartalék papírszakok 4932345544-hez.		TXE 150, TX 125, ROS 150 E	4931442873	4002395247882
d.	Korong alátét M12 FUEL™ 150 mm-es excenter csiszológéphez. Puha és Hook & Loop (tépőzáras) rendszerű	150	M12 FROS2.5, M12 FROS5	4932499244	4058546564087
e.	Korong alátét M12 FUEL™ 150 mm-es excenter csiszológéphez. Kemény és Hook & Loop (tépőzáras) rendszerű	150	M12 FROS2.5, M12 FROS5	4932499245	4058546564094
f.	Korong alátét M12 FUEL™ 150 mm-es excenter csiszológéphez. Puha és PSA (öntapadás)	150	M12 FROS2.5, M12 FROS5	4932499246	4058546564100
g.	Alátét M12 FUEL™ 150 mm-es excenter csiszolóhoz - kemény és PSA (öntapadás)	150	M12 FROS2.5, M12 FROS5	4932499247	4058546564117



RENDSZERTARTOZÉKOK - SAWZALL™

	Leírás	SAWZALL szabványfűrészekhez	Cikkszám	EAN kód
a.	Szorító		42680685	4058546073183
	Csavar	SSE 1000 QX, SSPE 1000 QX, SSH 800 QX Hatch-et, PSH 18v hatchet, V18 SX, SSPE 1300 QX, M18 FUEL™ SAWZALL, USE 980 X, V28 SX, SSPE 1500 X	06832976	4058546069193
	Imbuszkulcs 5/32"		49960070	045242221554
b.	Szorító		49225016	045242182060
	Csavar	SSE 1000 QX, SSPE 1000 QX, SSH 800 QX Hatch-et, PSH 18v hatchet, V18 SX, SSPE 1300 QX, M18 FUEL™ SAWZALL, USE 980 X, V28 SX, SSPE 1500 X	06832976	4058546069193
	Imbuszkulcs 5/32"		49960070	045242221554
c.	Csőbilincs	Csőbilincs, kompatibilis a meglévő, vezeték nélküli FUEL™ SAWZALL™ modellekhez (FSZ, FSX)	4932478816	4058546360986



RENDSZERTARTOZÉKOK - SZÚRÓFŰRÉSZEK

	Leírás	Cikkszám	EAN kód	
a.	Rendszertartozékok - Szűrőfűrészek	A HD18, BST18, JS120, JSPE 135, STEP 1200, JSPE90, FSPE 110, BSPE110, STEP800, ST800, V28 JSB gépekhez	4932430356	4002395380176



RENDSZERTARTOZÉKOK - SZEGBELÖVŐK

	Leírás	Cikkszám	EAN kód
a.	Bővített tár az M18 FUEL™ szerkezetépítő szegbelövőhöz	4932471605	4058546295042



RENDSZERTARTOZÉKOK - EGYENES CSISZOLÓK

	Leírás	Egyenes csiszolókhöz	Cikkszám	EAN kód
a.	Ø 3 mm.	DGL 34, DGL 30 E, DG 30 E, PSG 12, PSG 14.4 PP, HD18 SG	4932308974	4002395309092
	Ø 3 mm	M18 FDG	4932471202	4058546288303
	Ø 6 mm.	PSG 14.4 PP, HD18 SG, PSG 12, DG 30 E, DGL 30 E, DGL 34	4932313192	4002395302833
	Ø 6 mm.	DG 7 E	4931391453	4002395734818
	Befogó patron 6 mm.	DG 14-50 Q	48660978	045242155620
	Ø 8 mm.	DGL 34, DGL 30 E, DG 30 E, PSG 12, PSG 14.4 PP, HD18 SG, V 28 SG	4932313190	4002395302840
	Ø 8 mm.	DG 7 E	4931391452	4002395734801
b.	Ø 6,35 mm (1/4").	DGL 34, DGL 30 E, DG 30 E, PSG 12, PSG 14.4 PP, HD18 SG	4932313194	4002395302857
	Gumi védőhüvely az M12 FDGA modellhez	M12 FDGA	4932478759	4058546360412



RENDSZERTARTOZÉKOK - LEMEZVÁGÓK

	Leírás	Lemezvágókhoz	Cikkszám	EAN kód
a.	Vágóél, 4 élű kés	KS 2.5,S 2.5	4932430171	4002395378326
		PPS 12	4932308838	4002395309085
b.	Befogó csavar 5/32"	SMC 1.2 Q	49960070	045242221554
c.	Csere lemezvágó fej	SMC 1.2 Q	48080500	045242089253

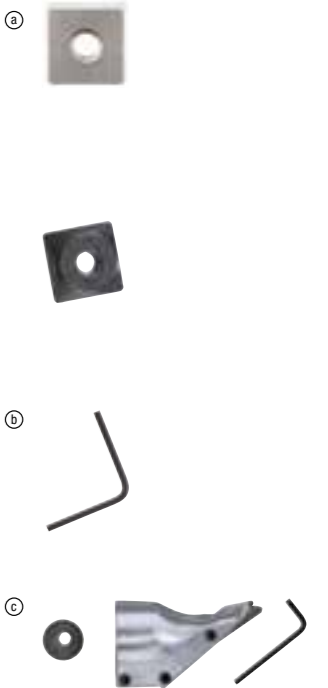

RENDSZERTARTOZÉKOK - FOLYAMATOS LYUKASZTÓK

	Leírás	Folyamatos lyukasztókhoz	Cikkszám	EAN kód
a.	Lyukasztó	KN 2 PN 14.4, PN 12, N 2	4932430172	4002395378333
b.	Bélyeg.	KN 2 PN 14.4, PN 12, N 2	4932279565	4002395308521
c.	Lyukasztó és bélyeg készlet M12 FUEL™ szuperkompakt 1,6 mm folyamatos lyukasztóhoz	KN 2 PN 14.4, PN 12, N 2	4932479353	4058546371470
d.	Rendszertartozék M12 FUEL™ szuperkompakt folyamatos lyukasztóhoz	KN 2 PN 14.4, PN 12, N 2	4932479354	4058546371487



RENDSZERTARTOZÉKOK - FALHORONYMARÓK

	a.	b.	c.
	HUDD	AUDD	DSU
Abrazív tűzálló anyagok	♦	✓	
Habbeton és salakbeton tömbök	♦	✓	♦
Tégla - középestől puháig	✓	✓	✓
Közepesen kemény beton	✓	✓	✓
Vasbeton	✓	♦	✓
Beton kavicsos és betonacélal	♦	✓	
Tűzálló kerámia	✓	✓	✓
Általános építőanyagok	✓	✓	✓
Gránit	✓		✓
Mész- és homokkő tömb lágy és abrazív	♦	✓	♦
Mész- és homokkő tömb közepes	✓	✓	
Esztrich	♦	✓	✓

	Leírás	Falhoronymarógéphez	Cikkszám	EAN kód
a.	Kulcs kétujjú szorítóanyához, egyenes	DME 30, DME 45, WCS 45, DME 65, WCE 65, WCE 30	4932367712	4002395338467
b.	T-szerű kulcs	WCE 30, WCS 45, WCE 65, DME 30, DME 45, DME 65	4931362928	4002395661879
c.	Porvédő rács meggátolja a forgács bejutását a gépbe	WCE 30, WCS 45, DME 30, DME 45	4932329397	4002395303892
d.	Csiszolási forgács bejutását gátoló porvédő rács	WCE 65, DME 65	4932326525	4002395303311
e.	Adapter bajonettzárral a tömlő géphez való közvetlen csatlakoztatásához	WCE 30, WCS 45, WCE 65, DME 30, DME 45, DME 65	4932362778	4002395334285
f.	Pótfogantyú	WCE 30, WCS 45, DME 30, DME 45	4932409546	4002395370870
g.	Peremes anya	DME 1300	4932334667	4002395304448
h.	Peremes anya Távtartó készlet DME 1300 / MFE 1305-höz	DME 1300	4932334706	4002395304455
i.	Távtartó készlet. 6 gyűrű – csak az MFE 1305-höz alkalmas		4931334675	4002395762804

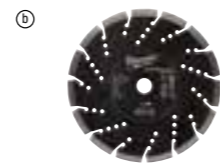

RENDSZERTARTOZÉKOK - CSAVARHÚZÓK

	Leírás	Vezetékes csavarozókhoz	Cikkszám	EAN kód
a.	Száralfalazati csavarozó feltét	DWE 4000 Q, DWSE 4000 Q, TKSE 2500 Q, 6790, 6743	49261036	045242185245
b.	Önfűró csavarozó feltét	TKSE 2500 Q, 6790	49261082	045242185375
	Mágneses bittartó 1/4". Hossz 76 mm	DWE 4000 Q, DWSE 4000 Q, 6743	48323065	045242128600
c.	3 darabos hatszögű csavarozó készlet mágneses foglalat Ø 6 / 8 / 10 mm.	TKSE 2500 Q, 6790, TQSE 1200 Q, TQSE 2500 Q, 6580, 6581	49663004	045242207848
d.	Csavarozó tár az M18 FSG-hez		4933459202	4002395289974
e.	PH2 148 mm csavarbehajtó bit az M18 FSG-hez		4932459393	4058546010546
f.	Mágneses bittartó 75 mm az M18 FSG-hez		4932459394	4058546010553
g.	Pozícionált csavarozó fej 1/4" hex M12FPDX		4932464481	4058546224264
h.	M12 FPDX-RAA derékszögű rögzítés, szűk helyeken történő fűráshoz és csavarozáshoz. 90° szög. 12 rögzítési pozíció. Közvetlen bitbefogással.		4932464480	4058546224257
i.	13 mm-es Kulcsnélküli tokmány M12 FPDX		4932464479	4058546224240
j.	M12 BDDX-OA pozícionált csavarozó fej csavarozási alkalmazásokhoz. 12 állásban rögzíthető.		4932430432	4002395380930
k.	M12 BDDX-RAA sarokcsavarozó fej fűráshoz és csavarozáshoz, szűk helyeken történő alkalmazáshoz. 90°-ban. 12 állásban rögzíthető. Közvetlen bit befogás.		4932430433	4002395380947
l.	Tartalék tokmány M12 BDDX-hez.		4932430444	4002395381050
m.	Szegecshúzó fej készlet		48540100	045242504466
n.	M12™ Szegecshúzó szár 152 mm		48950100	045242504459
o.	M12 BDDX-OA pozícionált csavarozó fej csavarozási alkalmazásokhoz. 12 állásban rögzíthető.		4932430432	4002395380930
p.	M12 BDDX-RAA sarokcsavarozó fej fűráshoz és csavarozáshoz, szűk helyeken történő alkalmazáshoz. 90°-ban. 12 állásban rögzíthető. Közvetlen bit befogás.		4932430433	4002395380947
q.	Szegecshúzó szár M18 FUEL™ ONE-KEY™ pepszegecshúzóhoz		4932478962	4058546362447
r.	M18 FUEL™ pepszegecshúzóhoz ONE-KEY™ funkcióval pofacsere készlet		4932479797	4058546375911

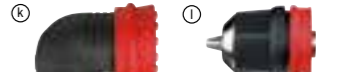
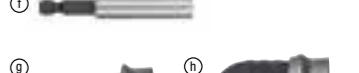

OLDALFOGANTYÚK

	Leírás	Cikkszám	EAN kód
a.	Oldalfogantyú mélységmérővel az összes 43 mm-es hajtóműnyak átmérőjű géphez.	4932373725	4002395352647
b.	Oldalfogantyú mélységütőközével mindenfajta fűróhoz és ütőfűróhoz, 43 mm-es átmérőjű rövid (13 mm-es) hajtóműnyakkal.	4932364149	4002395342198



QUIK-LOK™ KÁBELEK

	Kábel hossza (m)	Ország verzió	Cikkszám	EAN kód
a.	4	EU	4932373502	4002395351725
	4	CH	4932373504	4002395351749
	4	GB	4932373508	4002395351787
	6	EU	4932364483 ¹	4002395337620
b.	QUIK-LOK kábel javítókészlet.		4931380758	4002395714551

¹Nehéz igénybevételnek és savállónak megfelelő, nem javítható

UNIVERZÁLIS SAROKFÚRÓ ADAPTER

- Átalakítja a MILWAUKEE® HDE 13 RQD egyenes fúrókat sarokfúróvá.
- Kitűnően használható a gerendák között és szűk sarokban.
- A fej és markolat 360°-ban elforgatható.
- Két sebességes: 1. Lassú: a sebesség 30%-kal csökken, a nyomaték 50%-kal nő. 2. Gyors: a sebesség 50%-kal nő.

	Leírás	Cikkszám	EAN kód
a.	Sarokfúró adapter.	48062871	045242088812



GUMI VÉDŐHÜVELY

	Leírás	Cikkszám	EAN kód
a.	Gumi védőhüvely - M18 ONEFIW2FC12	4932498145	4058546513054
b.	Gumi védőhüvely - M18 ONEFMTIW2FC12	4932498144	4058546513047
c.	Gumi védőhüvely - M18 ONEFHIWF1	4932478760	4058546360429
d.	Gumi védőhüvely - M18 ONEFHIWF1 (1 db)	4932479975	4058546377694
e.	Gumi védőhüvely - M18 FHIWF12, M18 ONEFHIWF12 és M18 ONEFHIWF34	49162767	045242506422
f.	Gumi védőhüvely - M18 FHIWP12, M18 ONEFHIWP12	49162766	045242506415
g.	Gumi védőhüvely - M18 FHIW2F12	4932493560	4058546484316
h.	Gumi védőhüvely - M18 FHIW2P12	4932493581	4058546484521
i.	Gumi védőhüvely - M18 FIW2F és M18 FIW2P	4932478770	4058546360528
j.	Gumi védőhüvely - M18 FMTIW2F és M18 FMTIW2P	4932478771	4058546360535
k.	Gumi védőhüvely - M18 FMTIWP	49162861	045242510146
l.	Gumi védőhüvely - M18 CHIW, M28 CHIW	49162763	045242324255
m.	Gumi védőhüvely - M18 CIW	49162754	045242320455
n.	Gumi védőhüvely - M12 FIWF	4932478758	4058546360405
	Gumi védőhüvely M12 FUEL™ szuperkompakt ütvecsavarozóhoz	4932500130	4058546572945
p.	Gumi védőhüvely - M12 FRAIWF38 és M12 FRAIWF12	4932479098	4058546368920
o.	Gumi védőhüvely - M12 FIR38	4932479100	4058546368944
q.	Gumi védőhüvely - M12 FID	4932479102	4058546368968
r.	Gumi védőhüvely - M12 FID2	4932479977	4058546377717
s.	Gumi védőhüvely - M18 FID2	4932479103	4058546368975
t.	Gumi védőhüvely - M18 FID3	4932479974	4058546377687



RENDSZERTARTOZÉKOK - ÜTVEFÚRÓK

FIXTEC - SDS-PLUS

	Leírás	Befogás	Szerszám meghajtás	Kizárólag alkalmas	Cikkszám	EAN kód
a.	FIXTEC - SDS-Plus	SDS-Plus	FIXTEC	-	4932379877	4002395346561
b.	FIXTEC - SDS-Plus	SDS-Plus	FIXTEC	BH 26 LXE, PLH 16 QEX, V28 HX, V18 HX, PLH 26 QEX, PH 30 POWER X	4932399152	4002395357628
c.	FIXTEC - SDS-Plus	SDS-Plus	FIXTEC	PH 26 X, KH24 XE, KH 26 XE, KH 28 SUPER XE.	4932352299	4002395369584
d.	FIXTEC - 1/2" x 20 UNF 1	1/2" x 20 UNF	FIXTEC	PH 26 X, KH 24 XE, KH 24 XE, KH 26 XE, KH 28 Super XE.	4932371807	4002395344710
e.	FIXTEC - 1/2" x 20 UNF 2.	1/2" x 20 UNF	FIXTEC	PLH 16 QEX, V 28 HX, V 18 HX, PLH 26 QEX, PH 30 Power X, KH 26 XE, KH 24 XE, KH 28 Super XE, BH 26 LXE and PH 26 X.	4932399154	4002395357635
f.	SDS-plus - 1/2" x 20 UNF 1. Tokmány adapter direkt befogással 1/4" bitrögzítéshez. A menetes ház lehetővé teszi, hogy az adapter és a tokmány összeilleszthető legyen.	1/2" x 20 UNF	SDS-Plus	-	4932367438	4002395337668
g.	SDS-plus - 1/2" x 20 UNF 1. Tokmány adapter rögzítő csavarral.	1/2" x 20 UNF	SDS-Plus	-	4932367166	4002395334438

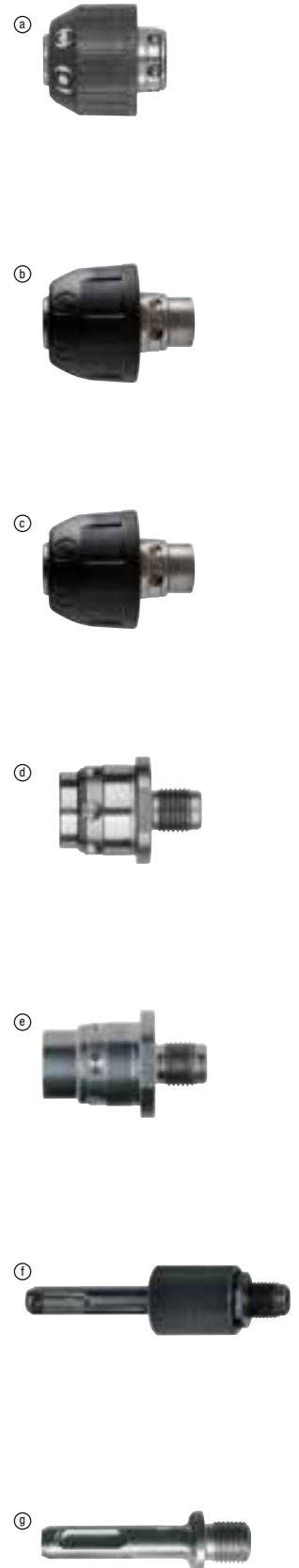

PRECÍZIÓS FOGASKOSZORÚS TOKMÁNYOK

	Befogási tartomány (mm)	Felfogási méret	Reteselés	Biztonsági csavar	Fúrógép	Ütvefúrógép	Akkus fúrógép	Tokmánykulcs	Cikkszám	EAN kód
a.	1.5-13	1/2" x 20		✓	✓	✓	✓	A	4932267980	4002395300488
b.	3.0-16	Taper B16			✓			C	4932127010	4002395306169
c.	3.0-16	M18x2.5	✓	✓	✓	✓		C	4932320014	4002395310784



FOGASKOSZORÚS TOKMÁNY - SPECIÁLIS GÉPEKEL HASZNÁLHATÓ

	Befogási tartomány (mm)	Felfogási méret	Fúrócsavarozókhoz	Biztonsági csavar	Tokmánykulcs	Cikkszám	EAN kód
a.	1.0-10	3/8" x 24	HDE 6 RQ	✓	H	48660817	045242155705



PRECÍZIÓS FOGASKOSZORÚS TOKMÁNYOK 1/4" HEX BEFOGÓVÉGGEL

	Befogási tartomány (mm)	Felfogási méret	Akkus fúrógép	Tokmánykulcs	Cikkszám	EAN kód
a.	1.0-10	1/4" Hex	✓	A	4932314867	4002395300112



TOKMÁNYOKHOZ VALÓ EGYÉB TARTOZÉKOK

	Leírás	Típus	Referencia szám	Cikkszám	EAN kód
a	Tokmánykulcs	A	S2A	4932221378	4002395302765
		B	S2AT	4932310612	4002395309177
		C	S3T	4932221379	4002395306381
		D	S14	4932304684	4002395300105
		E	S4	4932221380	4002395306398
		G	S2	4932319995	4002395303724
		H		48663350	045242157600
		J		48663240	045242157501
		K		48663280	045242157556
		b	Morse kúp. 3 sz. adapter B16 kúpos tokmányhoz.	MT3 - B16	4932117042
c.	Kilókó szerkezet 3. méret DIN 317.		4932604226	4002395311248	

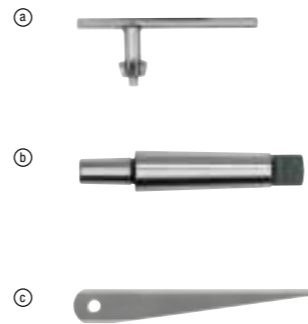

KULCSNÉLKÜLI TOKMÁNYOK

	Befogási tartomány (mm)	Befogás	Reteselés	Biztonsági csavar	Fúrógép	Ütvefúrógép	Akkus fúrógép	Cikkszám	EAN kód
a.	1.0-10	3/8" x 24		✓	✓		✓	4932349457	4002395318155
b.	1.0-10	1/2" x 20	✓	✓	✓	✓	✓	4932364382	4002395337675
c.	1.5-13	1/2" x 20	✓		✓	✓	✓	4932376531	4002395346332
d.	1.5-13	1/2" x 20	✓	✓	✓	✓	✓	4932376533	4002395346349
e.	1.5-13	1/2" x 20	✓		✓	✓	✓	4932364265 ¹	4002395334056
f.	1.5-13	1/2" x 20	✓	✓	✓	✓	✓	4932364267	4002395334070



KULCSNÉLKÜLI TOKMÁNYOK FIXTEC GÉPEKHEZ (BIZTONSÁGI)

	Befogási tartomány (mm)	Befogás	Reteselés	Biztonsági csavar	Fúrógép	Ütvefúrógép	Akkus fúrógép	Cikkszám	EAN kód
a.	1.0-10	3/8" x 24	✓	✓	✓	✓	✓	4932371018	4002395339365
b.	1.0-10	1/2" x 20	✓	✓	✓	✓	✓	4932372443	4002395345458
c.	1.5-13	1/2" x 20	✓	✓	✓	✓	✓	4932371913	4002395345366
d.	1.5-13	9/16" x 18	✓	✓	✓	✓	✓	4932478806 ¹	4058546360887



IPARI GYORSTOKMÁNY ÜTVEFÚRÓGÉPEKHEZ

	Befogási tartomány (mm)	Befogás	Reteselés	Fúrógép	Ütvefúrógép	Akkus fúrógép	Cikkszám	EAN kód
a.	1.0-13	1/2" x 20	✓	✓	✓		4932364266	4002395334063



KULCSNÉLKÜLI TOKMÁNYOK - SPECIÁLIS GÉPEKEL HASZNÁLHATÓ

	Befogási tartomány (mm)	Befogás	Gépspecifikus	Reteselés	Fúrógép	Biztonsági csavar	Cikkszám	EAN kód
a.	1.0-10	1/2" x 20	HDE 10 RQX			✓	48661520	045242156795
b.	1.5-13	1/2" x 20	HDE 13 RQX			✓	42660755	4002395891436
c.	1.0-10	FIXTEC	M12 BDDX		✓		4932430444	4002395381050



RENDSZERTARTOZÉKOK - SAROKCSISZOLÓK

	Leírás	115 mm tárcsaátmérőjű sarokcsiszolóhoz	125 mm tárcsaátmérőjű sarokcsiszolóhoz	150 mm tárcsaátmérőjű sarokcsiszolóhoz	180 mm tárcsaátmérőjű sarokcsiszolóhoz	230 mm tárcsaátmérőjű sarokcsiszolóhoz	Cikkszám	EAN kód
a.	M14 szorítóanya.	✓	✓	✓	✓	✓	4932345628	4002395313105
b.	Szorító alátét.	✓	✓	✓	✓	✓	4932449324	4002395245185
c.	Kulcs kétujjú szorítóanyához, egyenes	✓	✓	✓	✓	✓	4932367712	4002395338467
d.	Nyitott végű csavarkulcs. SW 17/24.	✓	✓	✓	✓	✓	4932345710	4002395307722
e.	Kulcs kétujjú szorítóanyához, hajlított acélrótkéfelekhez		✓	✓		✓	4932371469	4002395342181
f.	Porvédő rács meggátolja a forgács bejutását a gépbe		✓	✓		✓	4932329397	4002395303892
	Pótfogantyú	✓	✓	✓		✓	4932409546	4002395370870
g.	Anti-vibrációs pótfogantyú.	✓	✓	✓	✓	✓	4932399991	4002395366507
	Kézvédő				✓	✓	4932399992	4002395366514
	Peremes anya készlet. Kizárólag AGV 16-180 QXC-hez.					WS 2300-hoz (ausztrál verzió)	4932351632	4002395321636
	M14 peremes anya (4932345629), peremes alátét (4932371404), nagy peremes anyacsavar (4932367952).							

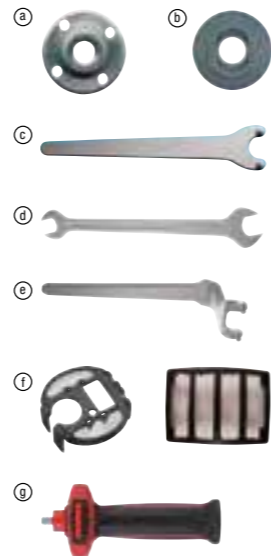

RUGALMAS KORONG ALÁTÉTEK

	Leírás	Befogótípus mérete (mm)	Ø (mm)	115 mm tárcsaátmérőjű sarokcsiszolóhoz	125 mm tárcsaátmérőjű sarokcsiszolóhoz	180 mm tárcsaátmérőjű sarokcsiszolóhoz	230 mm tárcsaátmérőjű sarokcsiszolóhoz	Cikkszám	EAN kód
a.	Rugalmas alátét. Minden sarokcsiszolóhoz M14 szorítóanyával.	14.2	110	✓				4932345760	4002395313488
14.2		125		✓				4932345761	4002395313495
14.2		170				✓		4932345758	4002395313501
22.2		170				✓		4932352744	4002395374021
b.	Tartalék M14 peremes anya.			✓	✓	✓	✓	4932345627	4002395313112



VÁGÁS ÉS CSISZOLÁS SORÁN KELETKEZŐ POR ELSZÍVÁSA

	Leírás	115 mm tárcsaátmérőjű sarokcsiszolóhoz	125 mm tárcsaátmérőjű sarokcsiszolóhoz	180 mm tárcsaátmérőjű sarokcsiszolóhoz	230 mm tárcsaátmérőjű sarokcsiszolóhoz	Cikkszám	EAN kód
a.	Porelszívó burkolat vágáshoz – DSC125. Szerszám nélküli, 100%-os kompatibilitással csatlakoztatható a 115 és 125 mm-es M18 sarokcsiszolóinkhoz (kivéve a laposfejű és biztonsági modelleket), valamint az AG(V) 12 és AGV 15 szériákhoz. Szerszám nélküli mélységállítás 6–19 mm között. Masszív acél vezetősín a vágás közbeni elcsavarodás megelőzésére, valamint rugalmas vágásjelző a merülő vágásokhoz. A burkolat kompatibilis a MILWAUKEE® M-osztályú porszívókkal, a porszívóhoz mellékelt egyedi „click-system” adapter segítségével.	✓	✓			4932499768	4058546569327
b.	Porelszívó burkolat csiszoláshoz – DSG125. Szerszám nélküli, 100%-os kompatibilitással csatlakoztatható a 115 és 125 mm-es M18 sarokcsiszolóinkhoz (a laposfejű és biztonsági modellek kivételével), valamint az AG(V) 12 és AGV 15 sorozathoz. Szerszám nélküli, elől csúsztatható kialakítás a sarkok eléréséhez és az élek menti csiszoláshoz. A porelszívó burkolat kompatibilis a MILWAUKEE® M-osztályú porszívókkal, a porszívóhoz mellékelt egyedi „click-system” adapter segítségével.	✓	✓			4932499769	4058546569334
c.	Porelszívó burkolat csiszoláshoz – DSG180. Szerszám nélküli, 100%-os kompatibilitással csatlakoztatható a 180–230 mm-es AG21, AGV22, AG24, AGVK24 és FUEL™ nagy sarokcsiszolókhöz. Nem kompatibilis az automatikus kiegyensúlyozóval (autobalancerrel) felszerelt nagy sarokcsiszoló modellekkel. Az elől csúsztatható, szerszám nélküli kialakítás lehetővé teszi a sarkok elérését és az élek menti csiszolást. A porelszívó burkolat kompatibilis a MILWAUKEE® M-osztályú porszívókkal, a porszívóhoz mellékelt egyedi „click-system” adapter segítségével.			✓		4932499770	4058546569341
d.	Porvezető burkolat vágáshoz, fogaskoszorús porvezető befogó és gyorscsatlakozású porvezető adapter. Csatlakoztatható a MILWAUKEE® AG 22 sarokcsiszolókhöz.			✓	✓	4932459340	4058546010010
	Porvezető burkolat vágáshoz, 2 db kulcs nélküli porvezető befogó és gyorscsatlakozású porvezető adapter. Csatlakoztatható a MILWAUKEE® AGV 22, AGVK 24 (PRC) ÉS AG 21, AG 24 (CZW) sarokcsiszolókhöz, nem csatlakoztatható a nagy autobalancerrel ellátott sarokcsiszolókhöz.			✓	✓	4932459341	4058546010027



RENDSZERTARTOZÉKOK - SZALAGFŰRÉSZEK

- Biztonság – Megvédi a felhasználót a sérülésektől azáltal, hogy megakadályozza a fűrészlap elérését
- Jobsite Armor™ tartósság – Egyedi kompozit anyag és ütéselelyelő zónák elnyelik az ütéseket és védik a szerszámot
- Védelem a törmelékkel szemben - a burkolat megakadályozza a szilánkok és forgácsok bejutását a szerszámába, ami pozitív hatással van a teljesítményére és az élettartamra
- Szerszám nélküli szerelés néhány másodperc alatt
- Meghosszabbítja a fűrészlap élettartamát azáltal, hogy megvédi azt a külső tárgyaktól

VÉDŐBURKOLAT SZALAGFŰRÉSZEKHEZ

	Leírás	Cikkszám	EAN kód
a.	Borító HD 18 BS szalagfűrészhez	4932471458	4058546290863
b.	Szalagfűrész burkolat az M18 FBS85 modellhez	4932472241	4058546326371

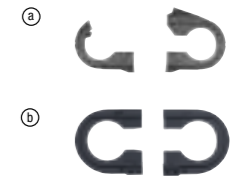

RENDSZERTARTOZÉKOK - KÖRFŰRÉSZEK

	Leírás	Körfűrészekhez	Cikkszám	EAN kód
a.	Porelszívás csatlakozó	PCS 55	4932369282	4002395338412
b.	Kulcs körfűrészlap eltávolításához	CS 55,HK 46 N,SCS 65 Q,CS 75,PCS 55,HKS 75,HK 75 A,HKS 85,PMS 18	4932371469	4002395342181
c.	Párhuzam vezető / védőburkolat.	SCS 65 Q	49224146	045242181896
d.	Porelszívó rendszer gérvágóhoz.	MS 216 SB,M18 SMS216	4932430005	4002395376667

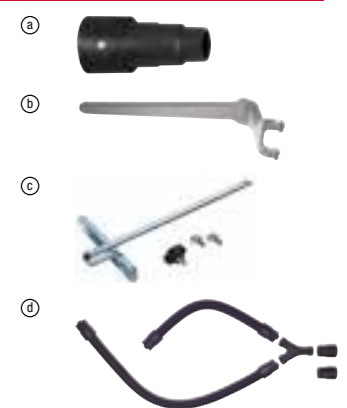

VEZETŐSÍNEK ÉS KIEGÉSZÍTŐK

	Leírás	Jellemzők	Cikkszám	EAN kód
a.	PSA-1 Vezetősín szorítók	A GR 800, GR 1400 és GR 2700 vezetősínekkel kompatibilis vezetősín szorítók	4932479068	4058546368623
b.	PSA-2 Vezetősín összekötődarabok	Vezetősín összekötődarabok GR 800, GR 1400 és GR 2700 vezetősínhez	4932479069	4058546368630
c.	PSA-3 Kipattogzásgátló élszalag vezetősínhez	Kipattogzásgátló élszalag vezetősínhez, GR 800, GR 1400 és GR 2700 típusokhoz	4932479070	4058546368647
d.	PSA-4 Hordtáska vezetősínhez	Vezetősín hordtáska GR 800 és GR 1400 típusokhoz	4932479071	4058546368654
e.	PSA-5 Csúszóbetét vezetősínhez	Csúszóbetét vezetősínhez a GR 800, GR 1400 és GR 2700 típusokhoz	4932479072	4058546368661
f.	GR 2700 2,7 m-es alumínium vezetősín	Kompatibilis a következőkkel: M18 FPS55, M18 FCSG66, M18 FMCS66, CS85 CBE, M18 FCS66GR3, M18 FR12, M18 FTR, M18 FTR8	4932479067	4058546368616
g.	GR 1400 1,4 m alumínium vezetősín	1,4 m alumínium vezetősín	4932479066	4058546368609
h.	GR 800 0,8 m-es alumínium vezetősín	Kompatibilis a következőkkel: M18 FPS55, M18 FCSG66, M18 FMCS66, CS85 CBE, M18 FCS66GR3, M18 FR12, M18 FTR, M18 FTR8	4932479065	4058546368593
i.	GR-KIT 1400 mm-es vezetősín készlet	2 x 1400 mm vezetősín, táskával és összekötő rudakkal szállítva. Kompatibilis az alábbi modellekkel: M18 FPS55, M18 FCSG66, M18 FMCS66, CS85 CBE, M18 FCS66GR3, M18 FR12, M18 FTR, M18 FTR8.	4932480906	4058546411916
j.	GA-165 Vezetősín adapter M18 FUEL™ 165 mm körfűrészhez mély vágáshoz	Lehetővé teszi az M18 FCSDC165 körfűrész használatát minden MILWAUKEE® vezetősínnel	4932500003	4058546571672

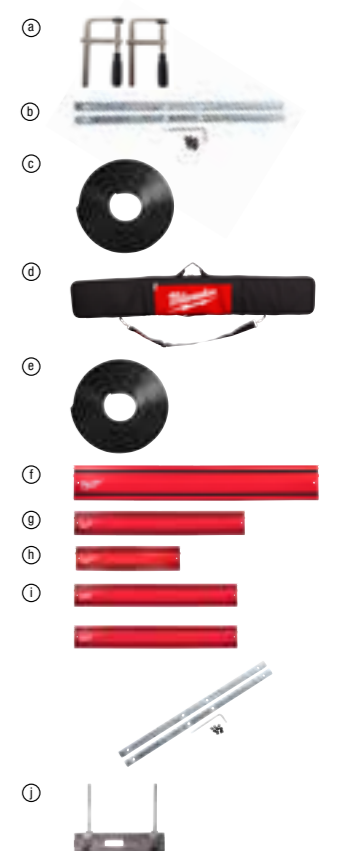

RENDSZERTARTOZÉKOK - GYALUK

	Leírás	Minden 82 és 102 mm gyalu	Cikkszám	EAN kód
a.	Párhuzamvezető	✓	4932274071*	4002395300358
	Összehajtható gyalulási mélységmérő. Az összes gyaluhoz kivéve a H 500 / PR 1.6-82-t.	✓	4932274069	4002395300129



RENDSZERTARTOZÉKOK - KERTI GÉPEK

LÁNCFŰRÉSZEK

	Láncvezető hossza (cm)	Vezetőszem vastagsága (mm/)	Láncosztás (mm/)	Milwaukee láncfűrészekhez használható	Cikkszám	EAN kód	
a.	Lánc 6" / 152 mm	15	1.1/ 0.043	9.5/ 3/8	M12 FHS	4932478427	4058546346188
	Láncfűrészlánc 8"/20 cm	20	1.1/ 0.043	9.5/ 3/8	M18 FHS20	4932480176	4058546404611
	Lánc 10" / 254 mm	25	1.1/ 0.043	9.5/ 3/8	M18 FOPH-CSA	4932471329	4058546289577
	Kompakt összecusukható kés - 10 db	30	1.1/ 0.043	8.3/ .325	M18 FTHCHS30, M18 FTSP30	4932480177	4058546404628
	Fűrészlánc 304.8 mm	30	1.1/ 0.043	9.5/ 3/8	M18 FCHSC	4932471385	4058546290139
	35cm/14" fűrészlánc 0.325" x 1.1 M18 FTHCHS35	35	1.1/ 0.043	8.3/ .325	M18 FTHCHS35	4932480178	4058546404635
	Fűrészlánc 14"/ 356 mm M18 FCHS34 láncfűrészhez	35	1.1/ 0.043	9.5/ 3/8	M18 FCHS35	4932479820	4058546376147
	Lánc 16" / 406.4 mm	40	1.1/ 0.043	9.5/ 3/8	M18 FCHS	4932464873	4058546228187
	40 cm/ 16" Saw Chain 0.325" x 1.3mm	40	1.3/ 0.050	8.3/ .325	M18 F2CHS50	4932500577	4058546618797
	50 cm/ 20" fűrészlánc 0.325" x 1.3mm	50	1.3/ 0.050	8.3/ .325	M18 F2CHS50	4932498791	4058546526603
b.	Láncvezető 6in/15CM M12FHS	15	1.1/ 0.043	9.5/ 3/8	M12 FHS	4932480168	4058546404536
	20 cm/ 8" Láncvezető M18 FHS	20	1.1/ 0.043	9.5/ 3/8	M18 FHS20	4932480169	4058546404543
	Láncvezető 10in/25CM M18FOPH-CSA	25	1.1/ 0.043	9.5/ 3/8	M18 FOPH-CSA	4932480170	4058546404550
	30 cm/ 12" Láncvezető M18 FTHCHS30	30	1.1/ 0.043	8.3/ .325	M18 FTHCHS30, M18 FTSP30	4932480171	4058546404567
	Láncvezető 35 cm	35	1.1/ 0.043	9.5/ 3/8	M18 FCHS35	4932480172	4058546404574
	Láncvezető 14in/35CM M18 FTHCHS35	35	1.1/ 0.043	8.3/ .325	M18 FTHCHS35	4932480173	4058546404581
	Láncvezető 16in/40CM M18FCHS	40	1.1/ 0.043	9.5 / 3/8	M18 FCHS	4932480174	4058546404598
	40 cm/ 16" Guide Bar 0.325" x 1.3mm	40	1.3/ 0.050	8.3/ .325	M18 F2CHS50	4932500578	4058546618803
	50 cm/ 20" fűrészlánc 0.325" x 1.3mm	50	1.3/ 0.050	8.3/ .325	M18 F2CHS50	4932498790	4058546526597
	c.	Hordtáska M18™ hátsó markolatú láncfűrészekhez			-	4932493810	4058546509705
d.	Hordtáska M18™/M12™ ágvágó metszőollóhoz			-	4932493811	4058546509712	



RENDSZERTARTOZÉKOK - SZEGÉLYNYÍRÓK

	Cikkszám	EAN kód	
a.	Dupla vállheveder bozótvágókhoz	4932492849	4058546477202
b.	Vállpánt fűkaszákhöz	4932492671	4058546475420
c.	2 mm x 45 m-es damil szegélynyíróhoz	49162712	045242493906
d.	2.4 mm x 76 m-es damil szegélynyíróhoz	49162713	045242493913
e.	Négyfogú vágótárcsa bozótvágóhoz	4932481041	4058546413262
f.	M182FBCU cserekes	4932498762	4058546526313
g.	Automata adagolású orsó gen. 2	4932480180	4058546404659



RENDSZERTARTOZÉKOK - FÜNYÍRÓK

	Cikkszám	EAN kód	
a.	Fünyíró kés 18'/ 46 cm	4932492106	4058546414733
	Fünyíró kés 21'/ 53 cm	4932479818	4058546376123
b.	Nagy teljesítményű Fünyíró kés 18'/ 46 cm	4932492107	4058546414740
	Fünyíró kés HP 21'/ 53 cm	4932479819	4058546376130
	Fünyíró takaró 21' 53 cm	4932479821	4058546376154



RENDSZERTARTOZÉKOK - LOMBFŰVÓK

	Cikkszám	EAN kód	
a.	Vállpánt M18 F2BL lombfűvőhöz	4932492418	4058546417857
b.	Hajlított lombfűvő adapter	4932498513	4058546523824
c.	Lombfűvő adapter készlet (lapos és kúpos)	4932498514	4058546523831
d.	Ereszcsonna adapter kézi lombfűvőkhöz	4932498512	4058546523817



RENDSZERTARTOZÉKOK - EGYÉB KERTI GÉPEK

	Cikkszám	EAN kód	
a.	Cserélhető kés M18 FOPH-hez	4932471330	4058546289584
b.	Védőtok M12™ metszőollóhoz	4932492430	4058546417970
c.	Tartalék penge M12™ metszőollóhoz	4932492431	4058546417987
d.	Cserélhető penge M18 BLTS teleszkópos ágvágóhoz	4932493557	4058546484286
e.	M18FOPH-Murvaseprű cseredob	4932499150	4058546530198
f.	M18FOPH-Gumiseprű cseredob	4932499151	4058546530204
g.	3,7 literes csere tartály M12™ vegyszer permetezőhöz 3,7 L	4932500238	4058546615406



KRIMPELŐ BETÉTEK

Típus	Betét formája	Kábelcső méret (mm²)	Mutató szám	M18 HCCT, M18 ONEHCCT60			M18 HCCT109/42		
				Leírás	Cikkszám	EAN kód	Leírás	Cikkszám	EAN kód
a.	Hex	6	5	DN22 Cu 6	4932464861	4058546228064	-	-	-
		10	6	DN22 Cu 10	4932464862	4058546228071	-	-	-
		16	8	DIN22 Cu 16	4932451744	4002395277551	DIN13 Cu 16	4932459465	4058546011260
		25	10	DIN22 Cu 25	4932451745	4002395277568	DIN13 Cu 25	4932459466	4058546011277
		35	12	DIN22 Cu 35	4932451746	4002395277575	DIN13 Cu 35	4932459467	4058546011284
		50	14	DIN22 Cu 50	4932451747	4002395277582	DIN13 Cu 50	4932459468	4058546011291
		70	16	DIN22 Cu 70	4932451748	4002395277599	DIN13 Cu 70	4932459469	4058546011307
		95	18	DIN22 Cu 95	4932451749	4002395278206	DIN13 Cu 95	4932459470	4058546011314
		120	20	DIN22 Cu 120	4932451750	4002395278213	DIN13 Cu 120	4932459471	4058546011321
		150	22	DIN22 Cu 150	4932451751	4002395278220	DIN13 Cu 150	4932459472	4058546011338
		185	25	DIN22 Cu 185	4932451752	4002395278237	DIN13 Cu 185	4932459473	4058546011345
		240	28	DIN22 Cu 240	4932451753	4002395278244	DIN13 Cu 240	4932459474	4058546011352
300	32	DIN22 Cu 300	4932451754	4002395278251	DIN13 Cu 300	4932459475	4058546011369		



Típus	Betét formája	Kábelcső méret (mm²)	Mutató szám	M18 HCCT, M18 ONEHCCT60			M18 HCCT109/42		
				Leírás	Cikkszám	EAN kód	Leírás	Cikkszám	EAN kód
a.	Hex	6	6	R22 Cu 6	4932479391	4058546371852	-	-	-
		10	10	R22 Cu 10	4932479392	4058546371869	-	-	-
		16	16	R22 Cu 16	4932451755	4002395278268	R13 Cu 16	4932459494	4058546011550
		25	25	R22 Cu 25	4932451756	4002395278275	R13 Cu 25	4932459495	4058546011567
		35	35	R22 Cu 35	4932451757	4002395278282	R13 Cu 35	4932459496	4058546011574
		50	50	R22 Cu 50	4932451758	4002395278289	R13 Cu 50	4932459497	4058546011581
		70	70	R22 Cu 70	4932451759	4002395278296	R13 Cu 70	4932459498	4058546011598
		95	95	R22 Cu 95	4932451760	4002395278299	R13 Cu 95	4932459499	4058546011604
		120	120	R22 Cu 120	4932451761	4002395278299	R13 Cu 120	4932459500	4058546011611
		150	150	R22 Cu 150	4932451762	4002395278299	R13 Cu 150	4932459501	4058546011628
		185	185	R22 Cu 185	4932451763	4002395278299	R13 Cu 185	4932459502	4058546011635
		240	240	R22 Cu 240	4932451764	4002395278299	R13 Cu 240	4932459503	4058546011642
		300	300	R22 Cu 300	4932451765	4002395278299	R13 Cu 300	4932459504	4058546026769
		400	400	-	-	-	R13 Cu 400	4932459505	4058546026776



Típus	Betét formája	Kábelcső méret (mm²)	Mutató szám	M18 HCCT, M18 ONEHCCT60			M18 HCCT109/42		
				Leírás	Cikkszám	EAN kód	Leírás	Cikkszám	EAN kód
a.	Kerek	10	-	R22 OU/KRF 10	4932479378	4058546371722	-	-	-
		16	-	R22 OU/KRF 16	4932479379	4058546371739	-	-	-
		25	-	R22 OU/KRF 25	4932479380	4058546371746	-	-	-
		35	-	R22 OU/KRF 35	4932479381	4058546371753	-	-	-
		50	-	R22 OU/KRF 50	4932479382	4058546371760	-	-	-
		70	-	R22 OU/KRF 70	4932479383	4058546371777	-	-	-
		95	-	R22 OU/KRF 95	4932479384	4058546371784	-	-	-
		120	-	R22 OU/KRF 120	4932479385	4058546371791	-	-	-
		150	-	R22 OU/KRF 150	4932479386	4058546371807	-	-	-
		185	-	R22 OU/KRF 185	4932479387	4058546371814	-	-	-
		240	-	R22 OU/KRF 240	4932479388	4058546371821	-	-	-
		300	-	R22 OU/KRF 300	4932479389	4058546371838	-	-	-

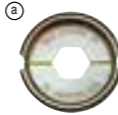

Típus	Betét formája	Kábelcső méret (mm²)	Mutató szám	M18 HCCT, M18 ONEHCCT60			M18 HCCT109/42		
				Leírás	Cikkszám	EAN kód	Leírás	Cikkszám	EAN kód
a.	Hex	16	16	NF22 Cu 16	4932451733	4002395276837	NF13 Cu 16	4932459453	4058546011147
		25	25	NF22 Cu 25	4932451734	4002395276844	NF13 Cu 25	4932459454	4058546011154
		35	35	NF22 Cu 35	4932451735	4002395276851	NF13 Cu 35	4932459455	4058546011161
		50	50	NF22 Cu 50	4932451736	4002395276868	NF13 Cu 50	4932459456	4058546011178
		70	70	NF22 Cu 70	4932451737	4002395276875	NF13 Cu 70	4932459457	4058546011185
		95	95	NF22 Cu 95	4932451738	4002395276882	NF13 Cu 95	4932459458	4058546011192
		120	120	NF22 Cu 120	4932451739	4002395276889	NF13 Cu 120	4932459459	4058546011208
		150	150	NF22 Cu 150	4932451740	4002395277506	NF13 Cu 150	4932459460	4058546011215
		185	185	NF22 Cu 185	4932451741	4002395277513	NF13 Cu 185	4932459461	4058546011222
		240	240	NF22 Cu 240	4932451742	4002395277520	NF13 Cu 240	4932459462	4058546011239
		300	300	NF22 Cu 300	4932451743	4002395277544	NF13 Cu 300	4932459463	4058546011246
		400	400	-	-	-	NF13 Cu 400	4932459464	4058546011253



Típus	Betét formája	Kábelcső méret (mm²)	Mutató szám	M18 HCCT, M18 ONEHCCT60			M18 HCCT109/42		
				Leírás	Cikkszám	EAN kód	Leírás	Cikkszám	EAN kód
a.	Hex	35/ 50	E140	NF22 E140	4932479394	4058546371883	NF13 E140-2x9	4932479686	4058546374808
		70/ 95/ 120	E173	NF22 E173	4932479395	4058546371890	NF13 E173-2x9	4932479687	4058546374815
		150/ 185/ 240	E235	NF22 E235	4932479396	4058546371906	NF13 E235-2x9	4932479688	4058546374822
		300	E260	NF22 E260	4932479397	4058546371913	NF13 E260-2x9	4932479689	4058546374839
		6 - 35	E140	NF22 E140	4932479394	4058546371883	NF13 E140-2x9	4932479686	4058546374808
		25 - 70	E173	NF22 E173	4932479395	4058546371890	NF13 E173-2x9	4932479687	4058546374815
		150	E215	NF22 E215	4932479398	4058546371920	NF13 E215-9	4932479690	4058546374846
		185 - 240	E280	-	-	-	NF13 E280-9	4932479691	4058546374853
		7.07	E54	NF22 E54	4932479399	4058546371937	NF13 E54-10	4932479692	4058546374860
		9.6/ 10.8/ 12.56	E68	NF22 E68	4932479400	4058546371944	NF13 E68-18	4932479693	4058546374877
		12.4/ 14.1/ 15.9/ 19.6	E72	NF22 E72	4932479401	4058546371951	NF13 E72-10	4932479694	4058546374884
		17.8/ 22/ 27.6	E83	NF22 E83	4932479402	4058546371968	NF13 E83-18	4932479695	4058546374891
28.25/ 29.3/ 38.2/ 38.46	E100	NF22 E100	4932479403	4058546371975	NF13 E100-18	4932479696	4058546374907		
48.3	E120	NF22 E120	4932479404	4058546371982	NF13 E120-18	4932479697	4058546374914		
70/ 95/ 120	E173	NF22 E173	4932479395	4058546371890	NF13 E173-2x9	4932479687	4058546374815		
116/ 146	E215	-	-	-	NF13 E215-18	4932479698	4058546374921		
22	E100	-	-	-	NF13 E100-18	4932479696	4058546374907		
34.4	E120	-	-	-	NF13 E120-18	4932479697	4058546374914		
43.1/ 54.6	E140	-	-	-	NF13 E140-2x9	4932479686	4058546374808		
75.5/ 93.3	E173	-	-	-	NF13 E173-2x9	4932479687	4058546374815		
117	E210	-	-	-	NF13 E210-10	4932479699	4058546374938		
148	E230	-	-	-	NF13 E230-10	4932479700	4058546374945		
228	E280	-	-	-	NF13 E280-5	4932479701	4058546374952		
17.8/ 22/ 27.8/ 34.4	E120	-	-	-	NF13 E120-18	4932479697	4058546374914		
37.7/ 43.1/ 54.6	E140	-	-	-	NF13 E140-2x9	4932479686	4058546374808		
58.9/ 80/ 69.3/ 88	E173	-	-	-	NF13 E173-2x9	4932479687	4058546374815		
59.7/ 116.2	E210	-	-	-	NF13 E210-10	4932479699	4058546374938		
75.7/ 147.1	E230	-	-	-	NF13 E230-10	4932479700	4058546374945		
17.8/ 22/ 27.8/ 34.4/ 43.1	E54	-	-	-	NF13 E54-10	4932479692	4058546374860		
37.7/ 54.6/ 69.3/ 88	E72	-	-	-	NF13 E72-10	4932479694	4058546374884		
58.9/ 80	E100	-	-	-	NF13 E100-10	4932479702	4058546374969		
59.7/ 116.2/ 75.5/ 147.1	E120	-	-	-	NF13 E120-9	4932479703	4058546374976		



Típus	Betét formája	Kábelcső méret (mm²)	Mutató szám	M18 HCCT, M18 ONEHCCT60			M18 HCCT109/42		
				Leírás	Cikkszám	EAN kód	Leírás	Cikkszám	EAN kód
a.	Hex	11 darabos krimpelő betét készlet - 16, 25, 35, 50, 70, 95, 120, 150, 185, 240 & 300 mm²	4932471997	4058546298968	11 darabos krimpelő betét készlet - 16, 25, 35, 50, 70, 95, 120, 150, 185, 240 & 300 mm²	4932472000	4058546323967		
		9 darabos krimpelő betét készlet - 16/25, 35, 50, 70, 95/120, 150, 185, 240 & 300 mm²	4932471998	4058546298975	9 darabos krimpelő betét készlet - 16/25, 35, 50, 70, 95/120, 150, 185, 240 & 300 mm²	4932472001	4058546323974		
b.	Hex	11 darabos krimpelő betét készlet - 16, 25, 35, 50, 70, 95, 120, 150, 185, 240 & 300 mm²	4932471999	4058546298982	11 darabos krimpelő betét készlet - 16, 25, 35, 50, 70, 95, 120, 150, 185, 240 & 300 mm²	4932472002	4058546323981		
		Tároló doboz Krimpelő M18 HCCT-hez való krimpelő betétekhez doboz (a betétek külön vásárolhatók)	4932459339	4058546010003	M18 HCCT109/42-hez való krimpelő betétekhez doboz (a betétek külön vásárolhatók)	4932464211	4058546221560		



Típus	Betét formája	Kábelcső méret (mm²)	Mutató szám	M18 HCCT, M18 ONEHCCT60			M18 HCCT109/42		
				Leírás	Cikkszám	EAN kód	Leírás	Cikkszám	EAN kód
a.	Félkör	16	16	Q22 CU 16	4932451766	4002395278978	Q13 CU 16	4932459477	4058546011383
		25	25	Q22 CU 25	4932451767	4002395278985	Q13 CU 25	4932459478	4058546011390
		35</							

RENDSZERTARTOZÉKOK - CSÖVÁGÓK

	Leírás	Cikkszám	EAN kód
a.	Tárcsák csővágóhoz. Rézcsövekhez alkalmas. Nem alkalmas műanyag és rozsdamentes acél csövekhez.	48380010	045242159710
b.	Kábelvágó penge	4932430070	4002395377312
c.	PEX cső vágópengé C12 PPC-hez	4931441978	4002395179268
d.	Kerekek M12™ RAPTOR™ csővágó rozsdamentes acélhoz - 2db	4932479243	4058546370374
e.	Kerekek M12™ RAPTORXL™ csővágóhoz rozsdamentes acélhoz.	4932498665	4058546525347
f.	Csővágó fűrészlap az M18 FUEL™ csővágóhoz acélcsövekhez	4932500399	4058546617011
g.	Csupaszító fej 12–19 mm	4932499277	4058546564414



RENDSZERTARTOZÉKOK - KÁBELVÁGÓK

	Leírás	Jellemzők	Cikkszám	EAN kód
a.	ACSR Kábel vágó pofa és kés készlet	Kábel vágó pofa és kés, alumínium-acél kábelekhöz. ACSS-alumínium vezető acél tartó kábel és ACSR alumínium vezető acél megerősített kábel, azaz 94-AL1 / 15-ST1A (EN 50182). Alkalmas Max. 22,5 mm átmérőig. Nem alkalmas páncélozott kábelekhöz és acélsodronyokhoz.	49162773	045242350070
	ACSR alumínium acél megerősített kábel vágópengék	ACSR Csere kés. Nem alkalmas páncélozott kábelre vagy acél rudakra.	48440412	045242355235
b.	Kábel vágó pofa és kés készlet Cu/Al	Kábel vágó pofa és kés készlet réz és alumínium kábel vágásához. Standard réz/alumínium kábelekhöz max. 4x50 mm ² , alumínium kábelhez max. 1x500 mm ² , réz kábelhez max. 1x400 mm ² . Nem alkalmas finomszálú nagy rugalmasságú kábelhez. Max. vágás Ø35 mm	4932430839	4002395385010
	Kábelvágó penge Cu/Al	Cu / Al szabványos réz és alumínium kábel vágópengék. A kések a Cu / Al vágópofákhoz illeszkednek az M18HCC és a ONEHCC vágókhoz + M18 HCCT kábelkrimpelő pófához	4932464498	4058546224431
c.	FSW Kábelvágó pofa és kés hajlékony vezetékhez	Kábelvágó pofa és kés IEC-60228; DIN VDE 0295 szabványnak megfelelő Class 5 és Class 6 hajlékony vezetékhez. Nagy rugalmasságú adat- és távközlési kábelekhöz is alkalmas. Nem alkalmas vastag sodrott kábelekhöz. Max vágási kapacitás Ø35 mm	49162778	045242505722
	FSW sodronykötél vágó penge	FSW hajlékony vezeték vágó penge	48442778	045242505739
d.	EHS Sodronykötél vágó pofa	Vágópofák és pengék EHS típusú sodronykötelekhez, ST1 / ST2 / ST3 profilú DIN48201 / 3 fazonú huzalnak megfelelő vezeték és acélhuzal. Nem alkalmas finomszálú acélkötelekre. Max. vágás Ø15 mm	49162777	045242505449
	EHS Sodronykötél vágó penge	EHS Sodronykötél vágó penge	48442777	045242505456
e.	Kábel vágó pofa páncélozott kábelhez M18 HCC	Kábel vágó pofa páncélozott kábelhez M18 HCC	4932464867	4058546228125
f.	Csere penge M18 HCC125 / M18 HSFC125 modellekhez	Csere penge M18 HCC125 / M18 HSFC125 modellekhez	4932492423	4058546417901
	Tartalék penge M18 HCC125 / M18 HSFC125 modellekhez	Tartalék penge M18 HCC125 / M18 HSFC125 modellekhez	4932492424	4058546417918
g.	Földelőkészlet M18 HSFC125-höz	Földelőkészlet M18 HSFC125-höz	4932492425	4058546417925



RENDSZERTARTOZÉKOK - MENETESSZÁRVÁGÓ

	Leírás	Cikkszám	EAN kód
a.	Vágókések M18 BLTRC menetesszár vágóhoz	4932471372	4058546290009



PROFILSÍN VÁGÓK

	Leírás	Cikkszám	EAN kód
	Profilsín betét 22 x 41 mm	49160078	045242821914
a.	Profilsín betét 41 x 41 mm	49160158	045242821891
	Profilsín betét 21 x 41 mm	49161316	045242821907
	Kombinált profilsín betét 21 x 41 mm	49161513	045242821921
b.	Kombinált profilsín betét 22 x 41 mm	49161578	045242821938

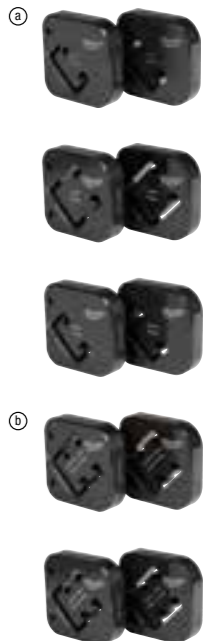

RENDSZERTARTOZÉKOK - M18 FUEL™ KÁBELBEHÚZÓK

	Megnevezés	Cikkszám	EAN kód
a.	Kábelbehúzó dob, horganyzott acél kábellel	48445176	4058546326432
	Kábelbehúzó dob, 36 x 3 mm horganyzott acél kábellel	48445178	4058546326449
b.	Kábelbehúzó, nem vezető szalaggal	48445195	4058546326463
	Kábelbehúzó dob, 30 m nem vezető szalaggal	48445197	4058546326470



RENDSZERTARTOZÉKOK - HIDRAULIKUS LYUKASZTÓGÉP

Leírás	Ø (mm)	Cikkszám	EAN kód	Leírás	Ø (mm)	Cikkszám	EAN kód
Lyukasztó tülke M16	16.2	4932430841	4002395385034	Vezetőhüvely M16	16.2	4932430913	4002395385751
Lyukasztó tülke PG16	22.5	4932430843	4002395385058	Vezetőhüvely PG16	22.5	4932430915	4002395385775
Lyukasztó tülke M20	20.4	4932430842	4002395385041	Vezetőhüvely M20	20.4	4932430914	4002395385768
Lyukasztó tülke PG21	28.3	4932430845	4002395385072	Vezetőhüvely PG21	28.3	4932430917	4002395385799
a. Lyukasztó tülke M25	25.4	4932430844	4002395385065	a. Vezetőhüvely M25	25.4	4932430916	4002395385782
Lyukasztó tülke M32	32.5	4932430846	4002395385089	Vezetőhüvely M32	32.5	4932430918	4002395385805
Lyukasztó tülke M40	40.5	4932430847	4002395385096	Vezetőhüvely M40	40.5	4932430919	4002395385812
Lyukasztó tülke M50	50.5	4932430848	4002395385102	Vezetőhüvely M50	50.5	4932430920	4002395385829
Lyukasztó tülke M63	63.5	4932430849	4002395385119	Vezetőhüvely M63	63.5	4932430921	4002395385836



b.	Menetes behúzószár 11,1mm (7/16")	Menetes behúzószár 49162680 (16,2 és 20,4 mm-es méretekhez), Ø 11,1 mm: előfúráshoz Ø 11,3–11,5 mm-es fúrószár vagy lépcsős fúró szükséges.	49162680	045242311774	
c.	Menetes behúzószár 19 mm (3/4")	Menetes behúzószár 49162681, Ø 19 mm: előfúráshoz Ø 19,5–20 mm-es fúrószár vagy lépcsős fúró szükséges.	49162681	045242311781	



RENDSZERTARTOZÉKOK - HIDRAULIKUS SZIVATTYÚ

Megnevezés	Jellemző	Cikkszám	EAN kód
a. 1,8 m kontrollér hosszabbító kábel	<ul style="list-style-type: none"> • Kompatibilis az M18™ FORCE LOGIC™ hidraulikus szivattyúval • Az IP67 védelem lehetővé teszi a munkát nehéz időjárási körülmények között • Apa - anya csatlakozók összekapcsolásával akár 7,3 méterig megnövelhető a készülék hatótávolsága. 	49122775	4058546326487
b. Tartó M18 HUP700 hidraulikus szivattyúhoz	<ul style="list-style-type: none"> • Kompatibilis az M18™ FORCE LOGIC™ hidraulikus szivattyúval • Bővített fogantyú és gumi védőfelület • A szivattyú két oldalról működtethető a speciálisan szimmetrikus gyűrűknek köszönhetően • A szivattyút tökéletes helyzetben tartja, lehetővé téve a szivattyú működését 	49122776	045242535231
c. Olaj az M18 HUP700 hidraulikus szivattyúhoz. MAGYARORSZÁGON NEM RENDELHETŐ!	<ul style="list-style-type: none"> • 1 l olaj az M18 HUP700 hidraulikus szivattyúhoz 	4932472004	4058546324001



RENDSZERTARTOZÉKOK - CSÖTÁGÍTÓK

	Cső átmérő (mm)	Cső falvastagság	Cső nyomás (bar)	Alkalmas	Cikkszám	EAN kód
PXPH 9.9 - 144/8	9.9	1.1	4/8	M12, M18	4932430102	4002395377633
PXPH 12I - 14	12	1.7/ 1.8/ 2	6-10	M12, M18	4932352716	4002395373741
PXPH 15N - 14	14 / 15	2.5	6-10	M12, M18	4932352727	4002395373857
PXPH 16I - 1406	16	1.5/ 1.8	6	M12, M18	4932430103	4002395377640
PXPH 16I - 14	16	1.8/ 2.0/ 2.2	10	M12, M18	4932352717	4002395373758
PXPH 18N - 14	17 / 18	2.5	6-10	M12, M18	4932352728	4002395373864
PXPH 20I - 1406	20	1.9/ 2.0/ 2.3	6, (8 bar - Ø 2.3 mm)	M12, M18	4932352718	4002395373765
PXPH 20I - 1410	20	2.8	10	M12, M18	4932352719	4002395373772
PXPH 22N - 14	22	3	6-10	M12, M18	4932352729	4002395373871
PXPH 25I - 1406	25	2.3	6	M12, M18	4932352720	4002395373789
a. PXPH 25I - 1410	25	3.5	10	M12, M18	4932352721	4002395373796
PXPH 28N - 14	28	4	6-10	M12, M18	4932352730	4002395373888
PXPH 32I - 1406	32	2.9	6	M12, M18	4932352723	4002395373819
PXPH 32I - 25	32	2.9/ 4.4	6-10	M18	4932352724	4002395373826
PXPH 40I - 2506	40	3.7	6	M18	4932352725	4002395373833
PXPH 40I - 2510	40	5.5	10	M18 FPXP	4932479581	4058546373757
PXPH 40I - 5606	40	3.7	6-10	M18 BLPXPL	4932451396	4002395160884
PXPH 50I - 25	50	4.6/ 6.9	6-10	M18 FPXP	4932479582	4058546373764
PXPH 50I - 5606	50	4.6	6-10	M18 BLPXPL	4932451397	4002395160891
PXPH 63I - 5606	63	5.8	6-10	M18 BLPXPL	4932451398	4002395158102
PXPH 75I - 5606	75	6.8	6-10	M18 BLPXPL	4932451399	4002395158119
b.	Kenőzsír. Magyarországon nem rendelhető!			Csőtagítófejek kenéséhez.	4932352726	4002395373840



RAPID SEAL™ CSÖTÁGÍTÓ FEJEK

	Cső átmérő (mm)	Cső falvastagság	Cső nyomás (bar)	Alkalmas	Cikkszám	EAN kód
FPXPH9.9I-14	9.9	1.1	4-8	M12, M18	4932472150	4058546325466
FPXPH16I-14	16	1.5/ 1.8/ 2.0/ 2.2	6-10	M12, M18	4932472151	4058546325473
FPXPH20I-1406	20	1.9/ 2.0/ 2.3	6-8	M12, M18	4932472152	4058546325480
a. FPXPH20I-1410	20	2.8	10	M12, M18	4932472153	4058546325497
FPXPH25I-1406	25	2.3	6	M12, M18	4932472271	4058546339173
FPXPH25I-1410	25	3.5	10	M12, M18	4932472272	4058546339180
FPXPH32I-1406	32	2.9	6	M12, M18	4932472273	4058546339197



RENDSZERTARTOZÉKOK - TÖMÍTŐANYAG- ÉS RAGASZTÓPISZTOLY

	Leírás	Kinyomópisztolyhoz	Cikkszám	EAN kód
a.	310 ml szabványos kartus kinyomó. Valamennyi szabvány 250 ml-es és 310 ml kartushoz használható. Kinyomórudat (4932352937), kinyomó fejet és nyomócsavart (44700330) tartalmaz.	C18 PCG	48081076	045242263127
b.	310 ml szabványos kartus kinyomó. Valamennyi szabvány 250 ml-es és 310 ml kartushoz használható. Kinyomórudat (4932430099), kinyomó fejet és nyomócsavart (44700330) tartalmaz.	C12 PCG	48080900	045242286355
c.	400 ml alumínium hengeres kartus tartó. A 400 ml-es szabványos hengeres tasakhoz (2 db fedősapka) 48091090-as cikkszámú rendelhető kinyomó tengely és a 44700375-es cikkszámú rendelhető kinyomófej szükséges hozzá.	C18 PCG,C12 PCG	4932352844	4002395375028
d.	600 ml alumínium hengeres kartus tartó. A 600 ml-es szabványos hengeres tasakhoz (2 db fedősapka) 48091091-as cikkszámú rendelhető kinyomó tengely és a 44700375-es cikkszámú rendelhető kinyomófej szükséges hozzá.	C18 PCG,C12 PCG	4932352845	4002395375035
e.	400 ml áttetsző hengeres kartus tartó A 400 ml-es szabványos hengeres tasakhoz (2 db fedősapka) 48091090-as cikkszámú rendelhető kinyomó tengely és a 44700375-es cikkszámú rendelhető kinyomófej szükséges hozzá.	C18 PCG,C12 PCG	4932352842	4002395375004
f.	600 ml áttetsző hengeres kartus tartó. A 600 ml-es szabványos hengeres tasakhoz (2 db fedősapka) 48091091-as cikkszámú rendelhető kinyomó tengely és a 44700375-es cikkszámú rendelhető kinyomófej szükséges hozzá.	C18 PCG,C12 PCG	4932352843	4002395375011
g.	Kinyomórúd készlet 310 ml-es kinyomóhoz. Használja: 48081076 310 ml-es szabványos kartuskinyomóval.	C18 PCG	4932352937	4002395375950
h.	Kinyomórúd készlet 310 ml-es kinyomóhoz. Használja: 48080900 310 ml-es szabványos kartuskinyomóval.	C12 PCG	4932430099	4002395377602
i.	Rövid kinyomó tengely (340 mm hosszú). A 48081075 cikkszámú kartus tartóval és a 48081085 cikkszámú hengeres tartóval használja.	PCG 14 / 300,PCG 14 / 600	49520600	045242190201
j.	Kinyomórúd készlet 400 ml-es kinyomóhoz. Használja: 4932352844 cikkszámú 400 ml-es alumínium hengeres kartus tartóval 4932352842 cikkszámú 400 ml-es áttetsző hengeres kartus tartóval.	C18 PCG	48091090	045242263158
k.	Kinyomórúd készlet 400 ml-es kinyomóhoz. Használja: 4932352844 cikkszámú 400 ml-es alumínium hengeres kartus tartóval 4932352842 cikkszámú 400 ml-es áttetsző hengeres kartus tartóval.	C12 PCG	4932430100	4002395377619
l.	Kinyomórúd készlet 600 ml-es adagolóhengerhez. Használja: 4932352845 cikkszámú 600 ml-es alumínium hengeres kartus tartóval 4932352843 cikkszámú 600 ml-es áttetsző hengeres kartus tartóval.	C18 PCG	48091091	045242263165
m.	Kinyomórúd készlet 600 ml-es adagolóhengerhez. Használja: 4932352845 cikkszámú 600 ml-es alumínium hengeres kartus tartóval 4932352843 cikkszámú 600 ml-es áttetsző hengeres kartus tartóval.	C12 PCG	4932430101	4002395377626
n.	Kinyomófej az összeszereléshez	C18 PCG,C12 PCG	44700330	045242260928
o.	Kinyomófej az összeszereléshez.	C18 PCG,C12 PCG	44700375	045242277438
p.	Csatlakozó M12™ szuperkompakt zsírpisztolyhoz	-	4932501095	4058546623975
q.	Csatlakozó M18™ zsírpisztolyhoz	-	4932501096	4058546623982



RENDSZERTARTOZÉKOK - MÉRŐMŰSZEREK VILLANSZERELŐKNEK

	Leírás	Cikkszám	EAN kód
a.	Krokodil csipesz (max. 1000 volt / 10 amper)	49771005	045242238972



RENDSZERTARTOZÉKOK - ONE-KEY™ BLUETOOTH® NYOMKÖVETŐ MODUL

Megnevezés: Modell	Leírás	Cikkszám	EAN kód
a.	AIDT - kisméretű, műanyag címke	4932480559	4058546408442
b.	AIDT - nagy, műanyag címke	4932480560	4058546408459
c.	AIDT - kisméretű, fém címke	4932480561	4058546408466
d.	AIDT - nagy, fém címke	4932480562	4058546408473
e.	MILWAUKEE® ONE-KEY™ Bluetooth® nyomkövető - BTT	4933478640	4058546348335
	MILWAUKEE® ONE-KEY™ Bluetooth® nyomkövető - BTT (10 db)	4933478643	4058546348366

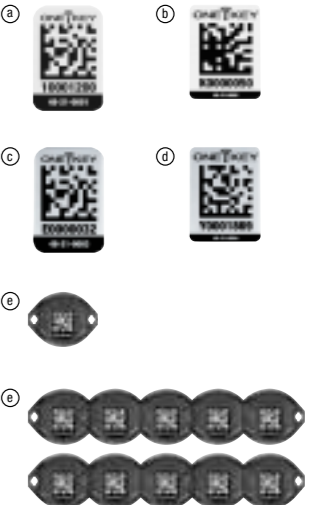

RENDSZERTARTOZÉKOK - FELSŐMARÓK

	Leírás	Cikkszám	EAN kód
a.	TRB-1	Át alakító falközei használathoz	4932471946 4058546298456
b.	TRB-2	Élmaró talp M18 FTR8-hoz	4932493596 4058546484675
c.	RCA-1	1/4 hüvelykes befogópatron és anya M18 FTR8-hoz	4932479425 4058546372194
d.	TRA-2	Élmaró alaplapp M18 FTR és M18 FTR8 élmaróhoz	4932480544 4058546408299
e.	RBA-1	12 mm-es felsőmaró talp m18 FR12 felsőmaróhoz	4932493307 4058546481780
f.	RBA-2	Felsőmaró vezetősín-adapter az M18 FR12 rögzítéséhez a MILWAUKEE® vezetősínhez.	4932493306 4058546481773
g.	RC600	6 mm-es befogópatron és anya M18 FR12-höz	4932493912 4058546510725
	RC635	Lehetővé teszi 6,35 mm-es (1/4") befogópatronok használatát az M18FR12 maróval	4932493913 4058546510732
	RC800	8 mm befogópatron és anya M18 FR12 felsőmaróhoz	4932493914 4058546510749
	RC1200	12 mm befogópatron és anya M18 FR12 felsőmaróhoz	4932493915 4058546510756
	RC1250	Lehetővé teszi 12,5 mm-es (1/2") befogópatronok használatát az M18 FR12 felsőmaróval	4932493916 4058546510763



RENDSZERTARTOZÉKOK - VIZSGÁLÓKAMERÁK

	Leírás	Kábel hossza (m)	Kábel átmérő (mm)	Inspekción kamerához	Cikkszám	EAN kód
a.	Hosszabbító kábel. Max. 5 hosszabbító kábel csatlakoztatható.	0,9	17	C12 AVD, C12 AVA	48530141	045242216529
	1 m -es hosszabbító kábel M-spector vizsgálókamerához	1	12	M12 IC AV3	48530150	045242344208
b.	Hosszabbító kábel 1m	1	12	M12 IC AV3	48530155	045242344215
c.	Kábelvezető készlet M18™SIC36	-	-	M18 SIC36	4931473616	4058546354923
d.	Kábelvezető készlet M18™SIC60	-	-	M18 SIC60	4931473638	4058546355142
e.	Földelő készlet M18™SISH	-	-	M18 SISH	4931473526	4058546354022
g.	Szennyvízcsatorna-vizsgáló tablettartó	-	-	M18 SIC60SC HDR, M18 SIC60 HDR, M18 SIC36 HDR, M18 SIC30 HDR	4932478406	4058546324100
h.	5,0 mm-es cserekamera M12™ autópári vizsgálókamerához	1,5	5,0	M12 ATB, M12 APB	4932500241	4058546615437
i.	10 mm-es kamerafej - 3 m-es vizsgáló kamera az M12™ szennyvízcsatorna-vizsgáló monitorhoz	3	6	M12 SIM	4932498227	4058546520960
	10 mm-es kamerafej - 1,2 m-es vizsgáló kamera az M12™ szennyvízcsatorna-vizsgáló monitorhoz	1,2	6	M12 SIM	4932498228	4058546520977
j.	Ultra rugalmas csere tolokábel és dob M12 SIC020-hoz, 32 mm-től 70 mm-ig terjedő csőátmérőkhöz	20	6,5	M12 SIC020	4932501258	4058546639747
	Nagyon rugalmas csere tolokábel és dob M12 SIC026-hoz, 32 mm-től 100 mm-ig terjedő csőátmérőkhöz	26	7,25	M12 SIC026	4932501259	4058546639754
k.	Csere rugó az M12 SIC020-hoz	-	-	M12 SIC020	4932501260	4058546639761
	Csere rugó az M12 SIC026-hoz	-	-	M12 SIC026	4932501261	4058546639778
l.	16 mm-es csere kamerafej készlet az M12 SIC020-hoz	-	-	M12 SIC020	4932501262	4058546639785
	20 mm-es csere kamerafej készlet az M12 SIC026-hoz	-	-	M12 SIC026	4932501263	4058546639792
m.	Vezetőgyűrűk az M12 SIC020-hoz, 32–70 mm-es csövekhez	-	-	M12 SIC020	4932501264	4058546639808
	Vezetőgyűrűk az M12 SIC026-hoz, 40–100 mm-es csövekhez	-	-	M12 SIC026	4932501265	4058546639815
n.	Kijelzőtartó az M12 SIM és M12 SICO készülékekhez	-	-	M12 SIC026, M12 SIC020	4932501266	4058546639822
o.	25 mm-es HDR kamerafej csere készlet az M18 SIC30 HDR, M18 SIC36 HDR és M18 SIC60SC HDR készülékekhez	-	-	M18 SIC60SC HDR, M18 SIC36 HDR, M18 SIC30 HDR	4932501267	4058546639839
	34 mm-es HDR kamerafej csere készlet az M18 SIC60 HDR készülékhez	-	-	M18 SIC60 HDR	4932501268	4058546639846

RENDSZERTARTOZÉK - CSŐÁLLVÁNY

	Leírás	Cikkszám	EAN kód
a.	MILWAUKEE® csőállvány cserélhető pófák	4932478923	4058546362058
	MILWAUKEE® csőállvány neoprén pófák	4932478924	4058546362065
b.	MILWAUKEE® csőállvány rozsdamentes acél pófák	4932478925	4058546362072
c.	MILWAUKEE® csőállvány levehető polc	4932478926	4058546362089

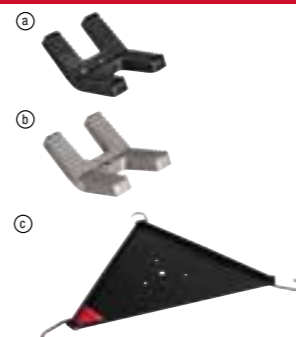
RENDSZERTARTOZÉKOK - CSERÉLHETŐ ADAPTERES RACSNIS CSAVARKULCS

	Leírás	Cikkszám	EAN kód
a.	INSIDER™ átmenő dugókulcsok		
	INSIDER™ átmenő dugókulcs 8 mm	4932492855	4058546477264
	INSIDER™ átmenő dugókulcs 9 mm	4932492856	4058546477271
	INSIDER™ átmenő dugókulcs 10 mm	4932492857	4058546477288
	INSIDER™ átmenő dugókulcs 11 mm	4932492858	4058546477295
	INSIDER™ átmenő dugókulcs 12 mm	4932492859	4058546477301
	INSIDER™ átmenő dugókulcs 13 mm	4932492860	4058546477318
	INSIDER™ átmenő dugókulcs 14 mm	4932492861	4058546477325
	INSIDER™ átmenő dugókulcs 15 mm	4932492862	4058546477332
b.	INSIDER™ dugókulcsok		
	INSIDER™ dugókulcs 16 mm	4932492863	4058546477349
	INSIDER™ dugókulcs 17 mm	4932492864	4058546477356
	INSIDER™ dugókulcs 18 mm	4932492865	4058546477363
	INSIDER™ dugókulcs 19 mm	4932492866	4058546477370
	INSIDER™ dugókulcs 21 mm	4932492867	4058546477387
c.	INSIDER™ dugókulcs adapterek		
	INSIDER™ 1/2" dugókulcs adapter	4932499408	4058546565725
	INSIDER™ 3/8" dugókulcs adapter	4932499409	4058546565732
	INSIDER™ 1/2" dugókulcs adapter	4932499410	4058546565749
d.	INSIDER™ Hex bitbefogók		
	INSIDER™ 1/8" Hex bitbefogó	4932492871	4058546477424

RENDSZERTARTOZÉKOK - PORELSZÍVÁS
M12™ / M18™ PORELVEZETŐ RENDSZERTARTOZÉKOK

	Leírás	Milwaukee porelszívókkal használható	Mennyiség a csomagban	Rendelt mennyiség	Cikkszám	EAN kód
a.	Porelszívó fej	M18 CDEX / M18/28 CPDEXIM12 DE	2	1	49902301	045242337279
b.	Szűrő	M18 CDEX / M18/28 CPDEXIM12 DE	3	1	49902306	045242299454
c.	Réstisztító fej	M12 DE	1	1	49902325*	045242297603
d.	3 darabos szett szűrő tartóval, szűrővel, szűrődoboz fedővel	M12 DE	3	1	49902340	045242299461
e.	M18 és M28 szűrődoboz és szűrő	M18 CDEX / M18/28 CPDEX	4	1	49902342	045242341948
f.	Porelvezető védőburkolat lehetővé teszi az M12DE összekötését függetlenül porelszívóval / porszívóval. Csatlakozó fűvóka: Ø 37 külső fűvóka / Ø 32 mm belső fűvóka.		1	1	4932430479	4002395381401
g.	Porelvezető burkolat PHDE152 Ø 25 – 152 mm		1	1	4932471990	4058546298890



RENDSZERTARTOZÉKOK A PORELSZÍVÓ RENDSZEREKHEZ

	Leírás	Milwaukee porelszívókkal használható	Cikkszám	EAN kód
a	Porelszívó tömlő- antisztatikus. Hossza 4 m, átmérője 36 mm, készülékadapterrel	AS 300 ELCPIAS 500 ELCPIAS 300 EMAC	4932352311	4002395369706
	Univerzális adapter Ø 35 / 33 / 27 mm	WDC 1400 AIAS 1IAS 2 CIAS 3 WIASE 1400/ASM 1400	4932369282	4002395338412
	Porelszívó gégecső Ø 35 mm / 5 m	ASE 1400/ASM 1400	4932373626	4002395351534
b.	Fém tolókar	AS 42 MACIAS 30 MACIAS 30 LAC	4932459691	4058546028633
c.	27 mm x 3.5 m tömlő	AS2-250EM/H	4932498236	4058546521059
d.	PACKOUT™ kompatibilis porleválasztó	M18 FPOVCL	4932498256	4058546521257
e.	Tisztító- és tartozékcsomag az M18 FUEL™ M osztályú, AC/DC dupla akkumulátoros porelszívóhoz VACLINK™ technológiával.	M18 ONEF2VC34M	4932498660	4058546525293
f.	6 m-es csőcsatlakozó az M18 FUEL™ M osztályú AC/DC kétakkumulátoros porelszívóhoz VACLINK™ rendszerrel	M18 ONEF2VC34M	4932498661	4058546525309
g.	NEXUS köztes porleválasztó	M18 F2VC23LIM18 F2VC23LG2	4932500534	4058546618360
h.	NEXUS köztes szűrőtisztító	M18 F2VC23LIM18 F2VC23LG2	4932500535	4058546618377



PORZSÁKOK

	Leírás	Milwaukee porelszívókkal használható	Kapacitás (l)	Cikkszám	EAN kód
a.	Porzsák 5 db	AS 250 ECP	25	4932352306	4002395369652
b.	Porzsákok	AS 300 ELCPIAS 300 EMACIAS 300 ELAC	30	4932352307	4002395369669
c.	Porzsákok: 5 db. műanyag zsák, 30 l	AS 250 ECP/IAS 300 ELCPIAS 300 EMAC	30	4932352309	4002395369683
d.	Porzsákok 30l	AS 42 MACIAS 30 MACIAS 30 LAC	30	4932459690	4058546028626
e.	Porzsákok	AS 500 ELCP	50	4932352308	4002395369676
f.	Gyapjú szűrőzsák AS 30/42-höz	AS 30 LACIAS 30 MACIAS 42 MAC	30	4932459689	4058546028619
g.	Gyapjú porzsák 5 db	M18 F2VC23L	23	4932479807	4058546376017
h.	Porzsák - 3 db	M18 FPOVCLIM12 FVCL	3.5	4932478762	40585466360443
i.	Polár porzsák az M18 FUEL™ M osztályú, AC/DC dupla akkumulátoros, VACLINK™ rendszerű porelszívóhoz	M18 ONEF2VC34M	34	4932498663	4058546525323
j.	Szűrőtisztító készlet az M18 FUEL™ M osztályú AC/DC kétakkumulátoros porelszívóhoz VACLINK™ rendszerrel	M18 ONEF2VC34M	-	4932498662	4058546525316
k.	Szűrő M18 FUEL™ hűti porelszívóhoz	M18 FBPV2	-	4932500170	4058546614720



SZÜRŐBETÉTEK

	Leírás	Milwaukee porelszívókkal használható	Cikkszám	EAN kód
a.	Szűrőbetét - 2 db	AS 300 EMACIAS 300 ELAC	4932352305	4002395369645
b.	Szűrő betét.	AS 250 ECP/IAS 250 ECP	4932352303	4002395369621
c.	Szűrőbetét	AS 300 ELCPIAS 500 ELCPIAS 2-250 ELCP	4932352304	4002395369638
d.	Összecsukható poliészter szűrőbetét, 2 db.	ASE 1400/ASM 1400	4932373623	4002395351510
e.	PTFE lapos szűrő	AS 30 LACIAS 42 MACIAS 30 MAC	4932459687	4058546028596
f.	Motor hűtőszűrő	AS 42 MACIAS 30 MACIAS 30 LAC	4932459688	4058546028602
g.	Univerzális szűrőbetét nedves használathoz	M12 FVCLIM18 FPOVCLIM18 VC2	4932478802	4058546360849
h.	Szűrő nedves használathoz	M18 F2VC23L	4932479806	4058546376000
i.	HEPA szűrőpatron száraz	M12 FVCLIM18 FPOVCLIM18 VC2	4932478754	4058546360368
j.	HEPA szűrőpatron M18 FCVL-hez	M18 FCVL	4932478814	4058546360962
k.	HEPA szűrő száraz használathoz	M18 F2VC23L	4932479805	4058546375997
l.	H osztályú szűrő	AS 2-250EH	4932498235	4058546521042



RENDSZERTARTOZÉKOK - AIR TIP™ KIEGÉSZÍTŐK

	Megnevezés	Jellemzők	Cikkszám	EAN kód
a.	AT-1 AIR-TIP™ porgyűjtő	<ul style="list-style-type: none"> Tölcsér kialakítása több törmék összegyűjtéséhez A vákuum szívását használja a falak porszívózásához, lehetővé téve a kéz nélküli használatot. Kompatibilis más márkájú nedves és száraz porszívókkal, amelyek átmérője 32 mm, 47,5 mm és 63,5 mm 	4932498010	4058546511708
b.	AT-2 AIR-TIP™ 3 az 1-ben szívófej kefével	<ul style="list-style-type: none"> Megfordítható és kivehető kétoldalas keféj A kétoldalas keféj egyik oldalán hosszú, puha sörték, a másikon pedig rövid, merev sörték találhatók. A keféj könnyen ki-be csúsztatható a két leállító gomb segítségével 	4932498011	4058546511715
c.	AT-3 AIR-TIP™ 2 az 1-ben szívófej mozgatható kefével	<ul style="list-style-type: none"> A kefetartó csúszik és rögzül a helyére. Kéfék a törmék egyszerű eltávolításához Hosszúság 28,4 cm Kompatibilis más nedves/száraz porszívó márkákkal, amelyek 32 mm-es, 47,5 mm-es és 63,5 mm-es tömlőátmérővel rendelkeznek. 	4932498012	4058546511722
d.	AT-4 AIR-TIP™ rugalmas mikro-tömlő készlet	<ul style="list-style-type: none"> Öt cserélhető mikro-hosszúságú és átmérőjű tömlő, amelyek számos nehezen hozzáférhető helyen használható Számos területen alkalmazható, például autópárban, fűtési, szellőztetési és légkondicionálási rendszerekben (HVAC), vízvezetékknél, világítástechnikai berendezéseknél, kondenzátumsöveknél és még sok más helyen. 	4932498013	4058546511739
e.	AT-5 AIR-TIP™ szívófej kereszt alakú kefével	<ul style="list-style-type: none"> A keresztörtejtű kialakítás csökkenti a törmék eltávolítását a tisztító területől Mozgató kefék a könnyű törmelékeltávolításhoz Kompatibilis más nedves/száraz porszívó márkákkal, amelyek 32 mm-es, 47,5 mm-es és 63,5 mm-es tömlőátmérővel rendelkeznek 	4932498014	4058546511746
f.	AT-6 AIR-TIP™ forgó szívófej kefével	<ul style="list-style-type: none"> 360°-ban forgatható Cserélhető sörté- és keféjekeket tartalmaz Kompatibilis más nedves/száraz porszívó márkákkal, amelyek 32 mm-es, 47,5 mm-es és 63,5 mm-es tömlőátmérővel rendelkeznek 	4932498015	4058546511753
g.	AT-7 AIR-TIP™ forgatható hosszabbító rúd	<ul style="list-style-type: none"> Erős rögzítő mechanizmus A 90°-ban elfordítható csukló nagyobb tisztítási hozzáférést tesz lehetővé felett és alatt Kompatibilis más nedves/száraz porszívó márkákkal, amelyek 32 mm-es, 47,5 mm-es és 63,5 mm-es tömlőátmérővel rendelkeznek. 	4932498016	4058546511760
h.	AT-8 AIR-TIP™ forgó sarokszívófej kefével	<ul style="list-style-type: none"> 360 fokban elforgatható keféj Mozgató kefék a könnyű törmelékeltávolításhoz Kompatibilis más nedves/száraz porszívó márkákkal, amelyek 32 mm-es, 47,5 mm-es és 63,5 mm-es tömlőátmérővel rendelkeznek Sarok formájú fúvóka 	4932498017	4058546511777
i.	AT-9 AIR-TIP™ csőtisztító készlet	<ul style="list-style-type: none"> Rugalmas gumirozott kialakítás, amely illeszkedik a kis vezetékcsatornához és szűk helyekhez A keskeny végek és a kereszt alakú dugó megakadályozza, hogy a zsinór és a zacskó a vákuumba szívódjon Gumi kúpos tömítés 	4932498018	4058546511784
j.	AT-10 AIR-TIP™ alacsony profilú forgatható szívófej	<ul style="list-style-type: none"> Erős elforgatható csukló többféle irányban történő használatra 360°-ban forgatható lapos fej A sörték nem hagynak nyomot, és nem karcolják meg a felületeket Mozgató kefék a könnyű törmelékeltávolításhoz 	4932498019	4058546511791
k.	AT-11 AIR-TIP™ mágneses szívófej	<ul style="list-style-type: none"> A fekete cinkbevonat megakadályozza a rozsdásodást Kézi használatra optimalizálva Kompatibilis más nedves/száraz porszívó márkákkal, amelyek 32 mm-es, 47,5 mm-es és 63,5 mm-es tömlőátmérővel rendelkeznek 	4932498020	4058546511807
l.	AT-12 AIR-TIP™ hosszú derékszögű szívófej, 4 az 1-ben	<ul style="list-style-type: none"> A fokozatos hajlítás és derékszögű kialakítás lehetővé teszi a csövek körüli, falak melletti, valamint különböző szűk helyeken történő tisztítást Kompatibilis más nedves/száraz porszívó márkákkal, amelyek 32 mm-es, 47,5 mm-es és 63,5 mm-es tömlőátmérővel rendelkeznek Tároló az összes 4 fúvókához egy tartóban 	4932498021	4058546511814
m.	AT-13 AIR-TIP™ hosszú szívófej mozgatható kefével	<ul style="list-style-type: none"> A hajlítható rugalmas szerszámmal lehetővé teszi a nehezen hozzáférhető helyek elérését Teljes hossza 40 cm Kompatibilis más nedves/száraz porszívó márkákkal, amelyek 32 mm-es, 47,5 mm-es és 63,5 mm-es tömlőátmérővel rendelkeznek. 	4932498022	4058546511821
n.	AT-14 AIR-TIP™ szívófej szett védelemmel	<ul style="list-style-type: none"> Speciális gyanta lehetővé teszi, hogy a fúvókák kész felületeken használhatók legyenek anélkül, hogy nyomokat hagynának Kompatibilis más nedves/száraz porszívó márkákkal, amelyek 32 mm-es, 47,5 mm-es és 63,5 mm-es tömlőátmérővel rendelkeznek. A nem káros élek, amelyeket minden eszköznél a fekete felület jelez 	4932498023	4058546511838
o.	AT-15 AIR-TIP™ hosszú szívófej kefével	<ul style="list-style-type: none"> Az ergonomikusan döntött fúvóka jobb tisztítási hatékonyságot tesz lehetővé Kéfék, amelyek könnyen eltávolítják a törmelék Kompatibilis más nedves/száraz porszívó márkákkal, amelyek 32 mm-es, 47,5 mm-es és 63,5 mm-es tömlőátmérővel rendelkeznek. Kézi használatra optimalizálva 	4932498024	4058546511845
p.	AT-16 AIR-TIP™ szívófej kefével	<ul style="list-style-type: none"> Könnyebben tolható és húzható a felületeken Kéfék, amelyek egyszerűen eltávolítják a törmelék Kompatibilis más nedves/száraz porszívó márkákkal, amelyek 32 mm-es, 47,5 mm-es és 63,5 mm-es tömlőátmérővel rendelkeznek. 	4932498025	4058546511852
q.	M12 AUN M12™ AIR-TIP™ szívófej	<ul style="list-style-type: none"> Az M12™ szívófejet arra tervezték, hogy megtisztítsa a munkahelyi törmelék rövid és közepes szőrű szőnyeges felületeken. Az univerzális befogás a MILWAUKEE® M12™ és M18™ vezeték nélküli porszívóhoz illeszkedik, és lefedi a leggyakoribb gégecső méreteket (Ø 31,8 mm, 47,6 mm és 63,5 mm) 	4932479461	4058546372552

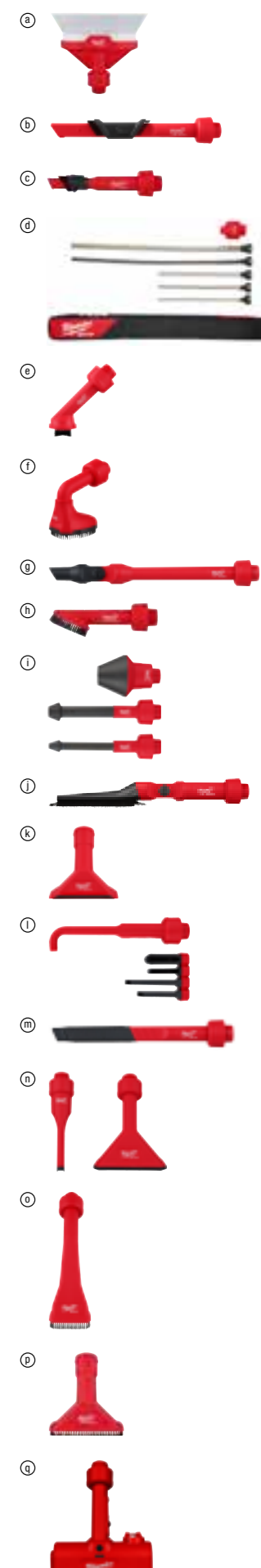

RENDSZERTARTOZÉKOK - HÁTIZSÁKRENDSZER AKKUMULÁTORHOZ

	Leírás	Cikkszám	EAN kód
a.	MXF PBET-24 MX FUEL™ 2,4 m-es hosszabbítókábel akkumulátoradapterrel	4932498068	4058546512286
b.	TC-USBC100 100 W-os USB-C fali adapter	4932500226	4058546615284

RENDSZERTARTOZÉKOK - LÉZEREK

	Megnevezés	Cikkszám	EAN kód
a.	LM360 360° tartókonzol lézerhez	4932478105	4058546340384
b.	LWM Lézeres fali tartó	4932493201	4058546480721
c.	HI-VIST Jó láthatóságú lézer céltárgy lemez	4932478108	4058546340414
d.	LMP 3,6 m teleszkópos rúd lézerhez	4932479205	4058546369996
e.	WLB Vezeték nélküli lézerbeállító alaplap	4932479198	4058546369927
f.	TRP300 3,0 méteres lézerállvány	4932493200	4058546480714
g.	TRP180 1,8 méteres, háromlábú lézerállvány	4932478106	4058546340391
h.	TRP160 1,6 méteres lézerállvány	4932493199	4058546480707
i.	TRP120 1,2 méteres, háromlábú lézerállvány	4932478959	4058546362416
j.	SR240 240 cm-es szintezőléc	4932493202	4058546480738
k.	ROD500 500 cm-es szintezőrúd	4932493203	4058546480745



EGYÉNI VÉDŐFELSZERELÉS

BOLT™ FEJVÉDELEM
SZEMÉLYES VILÁGÍTÁS
VÉDŐMASZKOK
SZEMVÉDELEM
HALLÁSVÉDELEM
MUNKARUHÁZAT
JÓL LÁTHATÓSÁGI MELLÉNYEK
VÁGÁSBIZTOS ÉS SPECIÁLIS FELHASZNÁLÁSÚ KESZTYŰK
MUNKANADRÁGOK
SZERSZÁMTARTÓ KÖTELEK
TÉRDVÉDŐK
VÉDŐ LÁBELLIK

BOLT™ 200

BOLT™ 100

ELÉRHETŐ SZÍNEK A BOLT™ 100 ÉS 200 MODELLEKHEZ

OLVASSA BE A KÓDOT AZ EGÉSZ KÍNÁLAT MEGTEKINTÉSÉHEZ

TARTOZÉK KÉSZLETEK

	1/2" SHOCKWAVE™ IMPACT DUTY dugókulcs hosszú készlet (10 részes)	1/2" SHOCKWAVE™ IMPACT DUTY dugókulcs rövid készlet (13 részes)	3/4" Gépi Dugókulcs hosszú Készlet (5 db)	3/8" SHOCKWAVE™ IMPACT DUTY dugókulcs készlet (9 részes)	BIG HAWG™ készlet többféle anyaghoz (10 részes)	Fafúró készlet (8 darab)	2 x 165 x 20 mm fűrészlap körfűrészhez	2 x 190 x 30 mm fűrészlap körfűrészhez	DIAMOND MAX™ Gyémántfúró Szett 1 (5 db)	Laposfúró szett (8 darab)
Tartalom	10 x hosszú dugókulcs: 10, 11, 12, 13, 14, 17, 19, 21, 22, 24 mm	10 x STD dugókulcs: 10,12,13,14,15,17,19,21,22,24, 1 x csuklós csatlakozó 15°, 1 x adapter 1/4" Hex - 1/2" négyzet, 1 x hosszabító 150 mm	27,30,32,33,36 + biztosító gyűrű + tárolódoboz	8 x gépi dugókulcs: 8 / 10 / 12 / 13 / 16 / 17 / 18 / 19 mm és dugókulcs tartó sín	6 x lyukfűrész: Ø 35, 44, 51, 57, 68, 76 mm. 1 x befogó és központozó fúró. 2 x központozó fúró. 1 x gyémánt reszelő. 1 x kulcs	Ø 3 / 4 / 5 / 6 / 7 / 8 / 9 / 10 mm.	2 x Körfűrészlap hordozható gépekhez (Fához) 165x20x1.6x40 ATB (4932471932)	1 x Körfűrészlap hordozható gépekhez (Fához) 190x30x1.6x24 ATB + 1 x Körfűrészlap hordozható gépekhez (Fához) 190x30x2.1x48 ATB	Ø 6 (2x), 8 (2x), 10 mm	Ø 12 / 16 / 18 / 20 / 22 / 25 / 28 / 32 x 152 mm-es hosszú.
Cikkszám	4932480457	4932480456	4932498750	4932480454	4932464939	4932352466	4932492433	4932479574	4932498299	4932352504
EAN kód	4058546407421	4058546407414	4058546526191	4058546407391	4058546228842	4002395371259	4058546418007	4058546373689	4058546521684	4002395371624



	SAWZALL™ szablyafűrészlap készlet (5 részes)	SAWZALL™ szablyafűrészlap készlet (10 részes)	SAWZALL™ szablyafűrészlap készlet (12 részes)	SAWZALL™ szablyafűrészlap készlet (13 részes)	SAWZALL™ szablyafűrészlap készlet (5 részes)	Hole Dozer™ lyukfűrész készlet 14 darabos	Thunderweb HSS-G készlet CB (19 részes)	Szűrőfűrészlap szett 35 részes	Többfunkciós fúrósár készlet (8 részes)	Felújító készlet (8 db)	
Tartalom	1 x AX™ szeges fa - 230 mm, 1 x WRECKER™ többfunkciós - 230 mm, 1 x TORCH™ metal - 230 mm, 1 x TORCH™ fém - 150 mm, 1 x TORCH™ fém - 150 mm	3 x THIN KERF fém - 150 mm, 3 x THIN KERF fém - 150 mm, 2 x THIN KERF szeges fa - 150 mm, 1 x THIN KERF szeges fa - 230 mm, 1 x THIN KERF fém - 230 mm	2 x AX™ szeges fa - 150 mm, 2 x AX™ szeges fa - 230 mm, 4 x TORCH™ fém - 150 mm, 2 x TORCH™ fém - 230 mm, 2 x WRECKER™ többfunkciós - 150 mm	2 x WRECKER™ többfunkciós - 150 mm, 2 x AX™ szeges fa - 150 mm, 2 x AX™ szeges fa - 230 mm, 4 x TORCH™ fém - 150 mm, 2 x TORCH™ fém - 230 mm, 1 x TORCH™ keményfém - 150 mm	2 x WRECKER™ többfunkciós - 150 mm, 2 x AX™ szeges fa - 150 mm, 2 x AX™ szeges fa - 230 mm, 4 x TORCH™ fém - 150 mm, 2 x TORCH™ fém - 230 mm, 1 x TORCH™ keményfém - 150 mm	Szeges fa: 2 x AX™ keményfém - 230mm, 1 x TORCH™ keményfém - 150 mm	Lyukfűrészek: Ø 19, 22, 25, 29, 32, 35, 38, 44, 51, 57 mm. Befogótuska - lyukfűrészekhez Ø 14 - 30 mm (Nr 49567010). Befogótuska - lyukfűrészekhez Ø 32 - 152 mm (Nr 49569100). 2 vezetőkücs, hatszögű imbuszkulcs 1/8"	Ø 1 / 1.5 / 2 / 2.5 / 3 / 3.5 / 4 / 4.5 / 5 / 5.5 / 6 / 6.5 / 7 / 7.5 / 8 / 8.5 / 9 / 9.5 / 10 mm	A készlet tartalma: 7 x 4932213116 - T144D gyorsvágó fűrészlap, 7 x 4932274351 - T1010 tiszta és forgács nélküli vágó fűrészlap, 7 x 4932254061 - T101B tiszta és forgács nélküli vágó fűrészlap, 7 x 4932346078 - T244D ívesen vágó fűrészlap, 7 x 4932254063 - T118A fém	Ø 4 x 100 mm, Ø 5 / 5 / 6 / 6 x 108 mm, Ø 8 / 10 x 120 mm, Ø 12 x 150 mm	2 x többfunkciós 28 mm merülő fűrészlap, 2 x többfunkciós 43 mm merülő fűrészlap, 1 x cementhabarcs-eltávolító 2.2 mm karbid szemcsés fűrészlap, 1 x 3X vágókés, 1 x karbid szemcsés ráspoló, 1 x flexibilis kaparó 52 mm
Cikkszám	49472205	49472211	49472229	49472231	49472206	49224152	4932499766	4932479088	4932493871	48906088	
EAN kód	045242481408	045242481958	045242481934	045242481460	045242481446	045242271047	4058546569303	4058546368821	4058546510312	045242600649	



	M2 SDS-Plus 2 élű fúrósár Kit 2. - 10 rsz	SDS-Plus M2 fúrósár készlet 5 db.	SDS-Plus MX4™ NG készlet 1 (7 részes)	SHOCKWAVE™ IMPACT DUTY bit készlet (40 részes)	SHOCKWAVE™ IMPACT DUTY karabiner készlet 2 (10 részes)	11 darabos SHOCKWAVE™ sarokcsavarozó adapter készlet - Bemutató egység	SHOCKWAVE™ IMPACT DUTY bit készlet (32 részes)	Lépcsős fúró készlet (3 részes)	5 darabos fűrészlap készlet fához és fémhez	5 darabos fűrészlap készlet fához
Tartalom	Ø 5 / 5 / 6 / 6 x 110 mm and Ø 6 / 6 / 8 / 8 / 10 / 12 x 160 mm	Ø 5 / 6 x 110 mm i Ø 6 / 8 / 10 x 160 mm.	Ø 5 / 6 x 115 mm, Ø 6 / 8 / 8 / 10 x 165 mm, Ø 12 x 165 mm	SHOCKWAVE™ csavarozó bitek: 25 x 25 mm hosszú 1 x PH1 / 2 x PH2, 1 x PZ1 / 3 x PZ2, 2 x TX10 / 2 x TX15 / 3 x TX20 / 3 x TX25 / 2 x TX30 / 1 x TX40, 1 x Hex 4 mm / 1 x Hex 5 mm, 1 x SL 0.6 x 4.5 / 1 x SL 0.8 x 5.5 / 1 x SL 1.2 x 6.5. 8 x 50 mm hosszú 1 x PH2, 1 x PZ2, 1 x TX10 / 1 x TX15 / 1 x TX20 / 1 x TX25 / 1 x TX30 / 1 x TX40. SHOCKWAVE™ mágneses bittartó: 1 x 60 mm hosszú, 1 x 152 mm hosszú. 3 x SHOCKWAVE™ 1/4" Hex befogású fúrósár: 3 / 4 / 5 mm. 2 x SHOCKWAVE™ mágneses dugókulcs: 48 mm hosszú 1 x Hex 8 mm / 1 x Hex 10 mm	Shockwave™ csavarozó bitek: 10 x 50 mm hosszú: 4 x PH2 / 4 x PZ2 / 1 x PZ1 / 2 x P2 / 1 x PZ3, 1 x TX10 / 1 x TX15 / 1 x TX20 / 1 x TX25 / 1 x TX30	1 x sarokcsavarozó adapter, 1 x PH2, 1 x PH3, 1 x PZ1 / 2 x PZ2 / 1 x PZ3, 2 x TX10 / 2 x TX15 / 3 x TX20 / 2 x TX25 / 2 x TX30 / 1 x TX40, 1 x TX B07 / 1 x TX B08 / 1 x TX B09 / 1 x TX B010 / 1 x TX B015 / 1 x TX B020 / 1 x TX B025 / 1 x Hex 3 mm / 1 x Hex 4 mm / 1 x Hex 5 mm / 1 x Hex 6 mm., 1 x SHOCKWAVE™ gyorstokmányos bit tartó 1/4" Hex befogású 73 mm hosszú	SHOCKWAVE™ csavarozó bitek: 31 x 25 mm hosszú: 1 x PH1 / 2 x PH2 / 1 x PH3, 1 x PZ1 / 2 x PZ2 / 1 x PZ3, 2 x TX10 / 2 x TX15 / 3 x TX20 / 2 x TX25 / 2 x TX30 / 1 x TX40, 1 x TX B07 / 1 x TX B08 / 1 x TX B09 / 1 x TX B010 / 1 x TX B015 / 1 x TX B020 / 1 x TX B025 / 1 x Hex 3 mm / 1 x Hex 4 mm / 1 x Hex 5 mm / 1 x Hex 6 mm., 1 x SHOCKWAVE™ gyorstokmányos bit tartó 1/4" Hex befogású 73 mm hosszú	4 - 12 mm / 1, 4 - 20 mm, 6 - 35 mm lépcsős fúrókat tartalmaz	1 x 48906011 merülő fűrészlap (Keményfához) 35x42 mm, 2 x 48906021 merülő fűrészlap Bimetál (Fa + Szeg) 35x42 mm, 2 x 48906031 merülő fűrészlap Bimetál (Fém, Fa + Szeg) 28x47 mm	2 x 48906001 merülő fűrészlap (Puhafához) 35x42 mm, 2 x 48906011 merülő fűrészlap (Keményfához) 35x42 mm, 1 x 48906021 Merülő fűrészlap Bimetál (Fa + Szeg) 35x42 mm
Cikkszám	4932492117	4932352338	4932500060	4932492004	4932492939	4932471274	4932464240	48899399	48906115	48906114
EAN kód	4058546414849	4002395369973	4058546572242	4058546413712	4058546478100	4058546289027	4058546221850	045242344420	045242670697	045242670680

PACKOUT™

MODULÁRIS TÁROLÓRENDSZER

TÖBB MINT 120 LEHETSÉGES MEGOLDÁS



MUNKATERÜLET

ÁRUSZÁLLÍTÁS

MŰHELY



**TERVEZZE MEG SAJÁT
PACKOUT™ TORNYPÁT**

MILWAUKEE®

TARTOZÉK KÉSZLETEK

SHOCKWAVE™ IMPACT DUTY M/2™ M/4™ RED HEX™ RED COBALT™ THUNDERWEB™

PACKOUT™ RENDSZERHEZ TERVEZVE
MODULÁRIS TÁROLÓRENDSZER



TOOLGUARD™

ACÉL TÁROLÓRENDSZER

BEÉPÍTETT ÁRAMELLÁTÓ KÖZPONTOK

TÖLTSE AZ AKKUMULÁTOROKAT,
SZERSZÁMOKAT ÉS ESZKÖZÖKET
KÖZVETLENÜL A KÉSZÜLÉKEN

**BEÉPÍTETT TÁROLÁSI
MEGOLDÁSOK**

A BEÉPÍTETT ÁRAMELLÁTÁSTÓL ÉS
SZERSZÁMRENDSZEREZŐKTŐL,
VALAMINT TÁROLÓREKESZKEIG,
A FELSŐ MUNKAFIÓKOKIG ÉS
SZERSZÁMTÁROLÓ OLDALFALAKIG.

**TARTÓS, MEGBÍZHATO
MŰHELYFELSZERELÉS**

IPARI MINŐSÉGŰ GÖRGŐK, SAROKÜTKÖZŐK ÉS LÁGYZÁRAS
FIÓKVÉDELEM – EZEK CSAK NÉHÁNY AZOK KÖZÜL A JELLEMZŐK KÖZÜL,
AMELYEK VERHETETLEN KONSTRUKCIÓT EREDMÉNYEZNEK.



**TERVEZZE MEG TOOLGUARD™
ACÉL TÁROLÓFIÓKJAIT
SZIVACS BETÉTEKKEL**



KÁBELBEHÚZÁS



RÖGZÍTÉS



FOGÓK



KALAPÁCSOK



VÍZMÉRTÉKEK



KÉZISZERSZÁMOK
TÖBB MINT
1600
MEGOLDÁS

FŰRÉSZEK ÉS VÁGÓK



CSAVARHÚZÓK



KÉSEK ÉS PENGÉK



**MÉRÉS ÉS
TERVEZÉS**



JELÖLÉS



**CSÍPŐFOGÓK ÉS
OLLÓK**



**TEKINTSE MEG
ITT A TELJES
KÉZISZERSZÁM-
KÍNÁLATOT**



TARTALOMJEGYZÉK

Megnevezés: Modell		Oldal	Megnevezés: Modell verzió	A készlet tartalma	Szállítási terjedelem	Cikkszám	EAN kód
Sarokcsiszulók							
AG 10 EK	1000 W sarokcsiszoló	27	AG 10-115 EK	-	Védőburkolat, pótfogantyú, alátét, szorítóanya, 4 m kábel, kulcs	4933451219	4002395260867
			AG 10-125 EK	-	Védőburkolat, pótfogantyú, peremes anya, szorítóanya, 4 m kábel, kulcs	4933451220	4002395260874
AG 13 XSPD	1250 W sarokcsiszoló hosszú alsó kapcsolóval	27	AG 13-125 XSPD	-	Gyorsállítású védőburkolat, oldalfogantyú, kulcs, 4 m kábel, szorítóanya, peremes anya	4933451577	4002395140787
AG 22	2200 W sarokcsiszoló	27	AG 22-180 DMS	-	Védőburkolat, pótfogantyú, alátét, peremes anya, kábel, kulcs	4933431830	4002395243846
			AG 22-230 DMS	-	Védőburkolat, pótfogantyú, alátét, peremes anya, kábel, kulcs	4933433630	4002395244423
AG 24	2400 W sarokcsiszoló	27	AG 24-230 E	-	Védőburkolat, pótfogantyú, peremes anya, kulcs, 4 m kábel	4933402325	4002395234219
			AG 24-230 E DMS	-	Védőburkolat, pótfogantyú, peremes anya, kulcs, 4 m kábel	4933402450	4002395234325
AG 800 E	800 W sarokcsiszoló	27	AG 800-115 E	-	Védőburkolat, pótfogantyú, alátét, szorítóanya, kulcs	4933451210	4002395260171
			AG 800-125 E	-	Védőburkolat, pótfogantyú, peremes anya, szorítóanya, kulcs	4933451211	4002395260188
			AG 800-115 E D-SET	-	Védőburkolat, pótfogantyú, alátét, szorítóanya, kulcs, gyémánt tárcsa	4933451281	4002395170777
AG 800 EK	800 W sarokcsiszoló	27	AG 800-125 EK	-	Védőburkolat, pótfogantyú, alátét, szorítóanya, kulcs	4933451213	4002395260805
AGV 10 EK	1000 W sarokcsiszoló AVS-sel	27	AGV 10-125 EK	-	Védőburkolat, AVS pótfogantyú, alátét, szorítóanya, 4 m kábel, kulcs	4933451222	4002395260898
AGV 12	1200 W sarokcsiszoló AVS-sel	27	AGV 12-125 X	-	Védőburkolat, AVS pótfogantyú, szorítóanya, peremes anya, kulcs, 4 m kábel	4933428085	4002395239597
AGV 13	1250 W sarokcsiszoló AVS-sel és csúsztatható kapcsolóval	26	AGV 13-125 XE	-	Védőburkolat, AVS pótfogantyú, alátét, szorítóanya, 4 m kábel, kulcs	4933451218	4002395260850
AGV 13 XSPDE	1250 W sarokcsiszoló AVS-sel és hosszú alsó kapcsolóval	27	AGV 13-125 XSPDE	-	Gyorskioldású védőburkolat, AVS pótfogantyú, peremes anya, szorítóanya, 4 m kábel	4933451578	4002395140794
AGV 13 XSPDEB	1250 W sarokcsiszoló AVS-sel és hosszú alsó kapcsolóval	26	AGV 13-125 XSPDEB	-	Gyorskioldású védőburkolat, AVS pótfogantyú, Fixtec anya, 4 m kábel	4933464998	4058546229436
			AGV 13-125 XSPDEB KIT	-	Gyorskioldású védőburkolat, AVS pótfogantyú, Fixtec anya, 4 m kábel	4933471194	4058546288228
AGV 15	1550 W sarokcsiszoló AVS-sel	26	AGV 15-125 XC	-	Gyorskioldású védőburkolat, AVS pótfogantyú, peremes anya, szorítóanya, 4 m kábel	4933428120	4002395239641
			AGV 15-125 XE	-	Gyorskioldású védőburkolat, AVS pótfogantyú, alátét, szorítóanya, 4 m kábel	4933428127	4002395239658
			AGV 15-150 XC	-	Gyorskioldású védőburkolat, AVS pótfogantyú, alátét, szorítóanya, 4 m kábel	4933433250	4002395244164
AGV 17	1750 W sarokcsiszoló AVS-sel	27	AGV 17-125 XE	-	Védőburkolat, AVS pótfogantyú, FIXTEC anya, szorítóanya, 4 m kábel	4933432230	4002395243983
			AGV 17-125 XC	-	Védőburkolat, AVS pótfogantyú, FIXTEC anya, szorítóanya, 4 m kábel	4933449850	4002395247295
			AGV 17-125 XC DMS	-	Védőburkolat, AVS pótfogantyú, FIXTEC anya, szorítóanya, 4 m kábel	4933455140	4002395247905
			AGV 17-150 XC DMS	-	Védőburkolat, AVS pótfogantyú, FIXTEC anya, szorítóanya, 4 m kábel	4933432250	4002395243990
			AGV 17-180 XC DMS	-	Védőburkolat, AVS pótfogantyú, FIXTEC anya, szorítóanya, 4 m kábel	4933432270	4002395244003
AGV 17 INOX	1750 W alacsony fordulatszámú sarokcsiszoló AVS-sel	26	AGV 17-125 INOX	-	Védőburkolat, AVS pótfogantyú, alátét, FIXTEC anya, 4 m kábel	4933449870	4002395247912
AGV 22	2200 W sarokcsiszoló AVS-sel	27	AGV 22-180 E	-	Védőburkolat, AVS pótfogantyú, alátét, peremes anya, 4 m kábel, kulcs	4933431820	4002395243839
			AGV 22-230 DMS	-	Védőburkolat, AVS pótfogantyú, alátét, peremes anya, 4 m kábel, kulcs	4933431860	4002395243877
			AGV 22-230 E	-	Gyorsállítású védőburkolat, AVS pótfogantyú, peremes anya, szorító anya, 4 m kábel, kulcs	4933431850	4002395243860
AGV 24	2400 W sarokcsiszoló AVS-sel	27	AGV 24-230 GE	-	Védőburkolat, AVS pótfogantyú, autobalancer, peremes anya, kulcs, 4 m kábel	4933402330	4002395234226
AGV 26	2600 W sarokcsiszoló AVS-sel	26	AGV 26-230 GE	-	Védőburkolat, csökkentett vibrációjú AVS pótfogantyú, autobalancer, peremes anya, kulcs, 4 m kábel	4933402360	4002395234257
			AGV 26-230 GE DMS	-	Védőburkolat, csökkentett vibrációjú AVS pótfogantyú, autobalancer, peremes anya, kulcs, 4 m kábel	4933402490	4002395234356
AGVK 24	2400 W sarokcsiszoló AVS-sel és visszarúgás elleni védelemmel	26	AGVK 24-230 EK	-	4 m kábel, gyorskioldású védőburkolat, AVS pótfogantyú, szorítóanya, kulcs	4933451413	4002395161683

Megnevezés: Modell		Oldal	Megnevezés: Modell verzió	A készlet tartalma	Szállítási terjedelem	Cikkszám	EAN kód
			AGVK 24-230 EK DMS	-	4 m kábel, gyorskioldású védőburkolat, AVS pótfogantyú, szorítóanya, kulcs	4933451414	4002395161690
AGVKB 24	2400 W sarokcsiszoló fékező funkcióval, avs-sel és visszarúgás elleni védelemmel	26	AGVKB 24-230 EKX	-	Gyorskioldású védőburkolat, AVS pótfogantyú, Fixtec anya, szorítóanya, kulcs, 4 m kábel	4933471464	4058546293635
AGVM 24	2400 W sarokcsiszoló AVS-sel és visszarúgás elleni védelemmel	26	AGVM 24-230 GEX	-	Gyorskioldású védőburkolat, csökkentett vibrációjú AVS pótfogantyú, autobalancer, FIXTEC szorítóanya, 4 m kábel	4933402340	4002395234240
AGVM 26	2600 W sarokcsiszoló AVS-sel és visszarúgás elleni védelemmel	26	AGVM 26-230 GEX	-	Gyorskioldású védőburkolat, csökkentett vibrációjú AVS pótfogantyú, autobalancer, FIXTEC szorítóanya, 4 m kábel	4933402365	4002395234271
			AGVM 26-230 GEX DMS	-	Védőburkolat, AVS pótfogantyú, autobalancer, FIXTEC szorítóanya, 4 m kábel	4933402495	4002395234394
M18 BLSAG115XPD	M18™ szénkefe nélküli 115 mm sarokcsiszoló hosszú alsó kapcsolóval	25	M18 BLSAG115XPD-0	Akkumulátor nélkül szállítva, Töltő nélkül szállítva, Koffer vagy táskával szállítva	Gyorskioldású védőburkolat, oldalfogantyú, peremes anya, szorítóanya, villáskulcs	4933492647	4058546413972
M18 BLSAG125X	M18™ szénkefe nélküli 125 mm sarokcsiszoló csúsztatható kapcsolóval	25	M18 BLSAG125X-0	Akkumulátor nélkül szállítva, Töltő nélkül szállítva, Koffer vagy táskával szállítva	Védőburkolat, oldalfogantyú, peremes anya, kulcs	4933492643	4058546413934
			M18 BLSAG125X-402X	2 x M18 B4 akkumulátor, M12-18 C Töltő, Heavy Duty koffer	Védőburkolat, oldalfogantyú, peremes anya, kulcs	4933492644	4058546413941
M18 BLSAG125XPD	M18™ szénkefe nélküli sarokcsiszoló hosszú alsó kapcsolóval	25	M18 BLSAG125XPD-0	Akkumulátor nélkül szállítva, Töltő nélkül szállítva, Koffer vagy táskával szállítva	Védőburkolat, oldalfogantyú, peremes anya, kulcs	4933492645	4058546413958
			M18 BLSAG125XPD-402X	2 x M18 B4 akkumulátor, M12-18 C Töltő, Heavy Duty koffer	Védőburkolat, oldalfogantyú, peremes anya, kulcs	4933492646	4058546413965
M12 FCOT	M12 FUEL™ szuperkompakt vágószerszám	25	M12 FCOT-0	Akkumulátor nélkül szállítva, Töltő nélkül szállítva, Koffer vagy táskával szállítva	1 x gyémánt vágótárcsa, 1 x fémvágó tárcsa, 1 x karbid vágókorong, 1 x állítható porvédő	4933464618	4058546225636
			M12 FCOT-422X	1 x M12 B4, 1 x M12 B2 akkumulátor, C12 C Töltő, Heavy Duty koffer	1 x gyémánt vágótárcsa, 1 x fémvágó tárcsa, 1 x karbid vágókorong, 1 x állítható porvédő	4933464619	4058546225643
M18 FHSAG125XB2	M18 FUEL™ 125 mm nagy teljesítményű sarokcsiszoló fékező funkcióval és csúsztatható kapcsolóval	25	M18 FHSAG125XB2-0X	Akkumulátor nélkül szállítva, Töltő nélkül szállítva, Heavy Duty koffer	Gyorskioldású védőburkolat, pótfogantyú, peremes anya, szorítóanya, villáskulcs	4933493415	4058546482862
			M18 FHSAG125XB2-802X	2 x M18 FB8 akkumulátor, M12-18 FC Töltő, Heavy Duty koffer	Gyorskioldású védőburkolat, pótfogantyú, peremes anya, szorítóanya, villáskulcs	4933493416	4058546482879
M18 FHSAG125X-PDB2	M18 FUEL™ 125 mm nagy teljesítményű sarokcsiszoló fékező funkcióval és hosszú alsó kapcsolóval	25	M18 FHSAG125X-PDB2-0X	Akkumulátor nélkül szállítva, Töltő nélkül szállítva, Heavy Duty koffer	Gyorskioldású védőburkolat, pótfogantyú, peremes anya, szorítóanya, villáskulcs	4933493417	4058546482886
			M18 FHSAG125X-PDB2-802X	2 x M18 FB8 akkumulátor, M12-18 FC Töltő, Heavy Duty koffer	Gyorskioldású védőburkolat, pótfogantyú, peremes anya, szorítóanya, villáskulcs	4933493418	4058546482893
M18 FHSAG150XB2	M18 FUEL™ 150 mm nagy teljesítményű sarokcsiszoló fékező funkcióval és csúsztatható kapcsolóval	24	M18 FHSAG150XB2-0X	Akkumulátor nélkül szállítva, Töltő nélkül szállítva, Heavy Duty koffer	Gyorskioldású védőburkolat, porvédő, pótfogantyú, peremes anya, szorítóanya, villáskulcs	4933493421	4058546482923
M18 FHSAG150X-PDB2	M18 FUEL™ 150 mm nagy teljesítményű sarokcsiszoló fékező funkcióval és hosszú alsó kapcsolóval	24	M18 FHSAG150X-PDB2-0X	Akkumulátor nélkül szállítva, Töltő nélkül szállítva, Heavy Duty koffer	Gyorskioldású védőburkolat, porvédő, pótfogantyú, peremes anya, szorítóanya, villáskulcs	4933493422	4058546482930
M18 FHSAG0125V-XPDB2	M18 FUEL™ 125 mm nagy teljesítményű sarokcsiszoló változtatható sebességgel, fékező és ONE-KEY™ funkcióval	25	M18 FHSAG0125V-XPDB2-0X	Akkumulátor nélkül szállítva, Töltő nélkül szállítva, Heavy Duty koffer	Gyorskioldású védőburkolat, pótfogantyú, peremes anya, szorítóanya, villáskulcs	4933493419	4058546482909
			M18 FHSAG0125V-XPDB2-802X	2 x M18 FB8 akkumulátor, M12-18 FC Töltő, Heavy Duty koffer	Gyorskioldású védőburkolat, pótfogantyú, peremes anya, szorítóanya, villáskulcs	4933493420	4058546482916
M18 FHSAG0180V-XPDB2	M18 FUEL™ nagy teljesítményű 180 mm-es sarokcsiszoló fékező funkcióval, változtatható sebességgel és ONE-KEY™ funkcióval Gen 2	24	M18 FHSAG0180V-XPDB2-0X	Akkumulátor nélkül szállítva, Töltő nélkül szállítva, Heavy Duty koffer	Gyorskioldású védőburkolat, porvédő, pótfogantyú, peremes anya, szorítóanya, villáskulcs	4933498942	4058546528119
M18 FHSAGSV0125X	M18 FUEL™ nagy teljesítményű 125 mm-es sarokcsiszoló fékező és ONE-KEY™ funkcióval, csúsztatható kapcsolóval	25	M18 FHSAGSV0125X-0X	Akkumulátor nélkül szállítva, Töltő nélkül szállítva, Heavy Duty koffer	Gyorskioldású védőburkolat, porvédő, pótfogantyú, peremes anya, szorítóanya, villáskulcs	4933500036	4058546572006
M18 FLAG230XPDB	M18 FUEL™ 230 mm nagy sarokcsiszoló hosszú alsó kapcsolóval	24	M18 FLAG230XPDB-0C	Akkumulátor nélkül szállítva, Töltő nélkül szállítva, Szerszámokoffer	Gyorskioldású védőburkolat, AVS pótfogantyú, FIXTEC™ anya, szorítóanya, 2x porvédő, villáskulcs	4933464114	4058546220594
			M18 FLAG230X-PDB-121C	1 x M18 FB12 akkumulátor, M12-18 FC Töltő, Szerszámokoffer	Gyorskioldású védőburkolat, 2x porvédő, AVS pótfogantyú, FIXTEC™ anya, szorítóanya, villáskulcs	4933499241	4058546564056
M18 FSAG125X	M18 FUEL™ 125 mm sarokcsiszoló csúsztatható kapcsolóval	24	M18 FSAG125X-0	Akkumulátor nélkül szállítva, Töltő nélkül szállítva, Koffer vagy táskával szállítva	Gyorsállítású védőburkolat, AVS pótfogantyú, peremes anya, szorítóanya, kulcs, védőháló por ellen	4933478701	4058546348946
			M18 FSAG125X-0X	Akkumulátor nélkül szállítva, Töltő nélkül szállítva, Heavy Duty koffer	Gyorsállítású védőburkolat, AVS pótfogantyú, peremes anya, szorítóanya, kulcs, védőháló por ellen	4933478428	4058546346195
M18 FSAG125XB	M18 FUEL™ 125 mm sarokcsiszoló fékező funkcióval és csúsztatható kapcsolóval	24	M18 FSAG125XB-0	Akkumulátor nélkül szállítva, Töltő nélkül szállítva, Koffer vagy táskával szállítva	Gyorskioldású védőburkolat, porvédő, AVS pótfogantyú, peremes anya, szorítóanya, villáskulcs	4933498062	4058546512224

TARTALOMJEGYZÉK

Megnevezés: Modell		Oldal	Megnevezés: Modell verzió	A készlet tartalma	Szállítási terjedelem	Cikkszám	EAN kód
			M18 FSAG125XB-0X	Akkumulátor nélkül szállítva, Töltő nélkül szállítva, Heavy Duty koffer	Gyorsállítású védőburkolat, AVS pótfogantyú, peremes anya, szorító anya, kulcs, védőháló por ellen	4933478429	4058546346201
			M18 FSAG125XB-502X	2 x M18 B5 akkumulátor, M12-18 FC Töltő, Heavy Duty koffer	Gyorsállítású védőburkolat, AVS pótfogantyú, peremes anya, szorító anya, kulcs, védőháló por ellen	4933478430	4058546346218
M18 FSAGF125XB	M18 FUEL™ 125 mm laposfejű sarokcsiszoló fékező funkcióval és csúsztható kapcsolóval	25	M18 FSAGF125XB-0X	Akkumulátor nélkül szállítva, Töltő nélkül szállítva, Heavy Duty koffer	Gyorsállítású védőburkolat, AVS pótfogantyú, peremes anya, szorító anya, kulcs, védőháló por ellen	4933478438	4058546346294
M18 FSAGF125XPDB	M18 FUEL™ 125 mm laposfejű sarokcsiszoló fékező funkcióval és hosszú alsó kapcsolóval	25	M18 FSAGF125X-PDB-0X	Akkumulátor nélkül szállítva, Töltő nélkül szállítva, Heavy Duty koffer	Gyorsállítású védőburkolat, AVS pótfogantyú, peremes anya, szorító anya, kulcs, védőháló por ellen	4933478439	4058546346300
M18 FSAGSV0125X	M18 FUEL™ 125 mm-es biztonsági sarokcsiszoló változtható sebességgel és ONE-KEY™ funkcióval	25	M18 FSAGSV0125X-0X	Akkumulátor nélkül szállítva, Töltő nélkül szállítva, Heavy Duty koffer	Gyorskioldású védőburkolat, peremes anya, szorítóanya, villáskulcs	4933493552	4058546484231
			M18 FSAGSV0125X-502X	2 x M18 B5 akkumulátor, M12-18 FC Töltő, Heavy Duty koffer	Gyorskioldású védőburkolat, peremes anya, szorítóanya, villáskulcs	4933493553	4058546484248
M18 FSAGV125XB	M18 FUEL™ 125 mm sarokcsiszoló változtható sebességgel, fékező funkcióval és csúsztható kapcsolóval	24	M18 FSAGV125XB-0	Akkumulátor nélkül szállítva, Töltő nélkül szállítva, Koffer vagy táska nélkül szállítva	Gyorskioldású védőburkolat, AVS pótfogantyú, peremes anya, szorítóanya, villáskulcs, porvédő	4933499158	4058546530273
			M18 FSAGV125XB-0X	Akkumulátor nélkül szállítva, Töltő nélkül szállítva, Heavy Duty koffer	Gyorskioldású védőburkolat, porvédő, AVS pótfogantyú, peremes anya, szorítóanya	4933478436	4058546346270
M18 FSAGV125XPDB	M18 FUEL™ 125 mm sarokcsiszoló változtható sebességgel, fékező funkcióval és hosszú alsó kapcsolóval	24	M18 FSAGV125X-PDB-0X	Akkumulátor nélkül szállítva, Töltő nélkül szállítva, Heavy Duty koffer	Gyorsállítású védőburkolat, AVS pótfogantyú, peremes anya, szorító anya, kulcs, védőháló por ellen	4933478437	4058546346287
M18 ONEFLAG230X-PDB	M18 FUEL™ ONE-KEY™ 230 mm sarokcsiszoló fékező funkcióval és hosszú alsó kapcsolóval	24	M18 ONEFLAG230X-PDB-0	Akkumulátor nélkül szállítva, Töltő nélkül szállítva, Koffer vagy táska nélkül szállítva	Gyorsállítású védőburkolat, AVS pótfogantyú, peremes anya, anya, védőháló por ellen	4933478781	4058546360634
			M18 ONEFLAG230X-PDB-0C	Akkumulátor nélkül szállítva, Töltő nélkül szállítva, Szerszámkoffer	Gyorsállítású védőburkolat, AVS pótfogantyú, peremes anya, anya, védőháló por ellen	4933478782	4058546360641
			M18 ONEFLAG230X-PDB-122C	2 x M18 FB12 akkumulátor, M12-18 FC Töltő, Szerszámkoffer	Gyorskioldású védőburkolat, porvédő, AVS pótfogantyú, peremes anya, szorítóanya	4933499242	4058546564063
M18 ONEFSAG125XB	M18 FUEL™ ONE-KEY™ 125 mm sarokcsiszoló fékező funkcióval és csúsztható kapcsolóval	24	M18 ONEFSAG125XB-0X	Akkumulátor nélkül szállítva, Töltő nélkül szállítva, Heavy Duty koffer	Gyorsállítású védőburkolat, AVS pótfogantyú, peremes anya, szorító anya, kulcs, védőháló por ellen	4933478433	4058546346249
M18 ONEFSAG125X-PDB	M18 FUEL™ ONE-KEY™ 125 mm sarokcsiszoló fékező funkcióval és hosszú alsó kapcsolóval	25	M18 ONEFSAG125X-PDB-0X	Akkumulátor nélkül szállítva, Töltő nélkül szállítva, Heavy Duty koffer	Gyorsállítású védőburkolat, AVS pótfogantyú, peremes anya, szorító anya, kulcs, védőháló por ellen	4933478434	4058546346256
			M18 ONEFSAG125X-PDB-502X	2 x M18 B5 akkumulátor, M12-18 FC Töltő, Heavy Duty koffer	Gyorsállítású védőburkolat, AVS pótfogantyú, peremes anya, szorító anya, kulcs, védőháló por ellen	4933478435	4058546346263
Autóipari vizsgálókamerák							
M12 APB	M12™ garázsipari vizsgáló kamera	41	M12 APB-0C	Akkumulátor nélkül szállítva, Töltő nélkül szállítva, Szerszámkoffer	1 db 5,0 mm / 150 cm-es digitális kamerakábel, 1 db 32 GB-os micro SD-kártya	4932492937	4058546478087
M12 ATB	M12™ autóipari vizsgálókamera	41	M12 ATB-0C	Akkumulátor nélkül szállítva, Töltő nélkül szállítva, Szerszámkoffer	1 db 5,0 mm / 150 cm-es digitális kamerakábel, 1 db 32 GB-os microSD-kártya	4933501239	4058546639556
Szalagfűrészek							
BS 125	Mélyen vágó szalagfűrész	29	BS 125	-	14 Tpi fűrészlap	4933448245	4002395262830
M12 BS	M12™ szuperkompakt szalagfűrész	29	M12 BS-0	Akkumulátor nélkül szállítva, Töltő nélkül szállítva, Koffer vagy táska nélkül szállítva	18 fogas fűrészlap	4933431310	4002395242092
			M12 BS-402C	2 x M12 B4 akkumulátor, C12 C Töltő, Szerszámkoffer	18 Tpi fűrészlap	4933441805	4002395002344
M12 FBS64	M12 FUEL™ szuperkompakt szalagfűrész (vágási kapacitás 64 mm)	29	M12 FBS64-0C	Akkumulátor nélkül szállítva, Töltő nélkül szállítva, Szerszámkoffer	14 Tpi fűrészlap	4933478440	4058546346317
			M12 FBS64-402C	2 x M12 B4 akkumulátor, C12 C Töltő, Szerszámkoffer	14 Tpi fűrészlap	4933478441	4058546346324
M18 FBS127	M18 FUEL™ szalagfűrész mély vágáshoz Gen 2	29	M18 FBS127-0	Akkumulátor nélkül szállítva, Töltő nélkül szállítva, Koffer vagy táska nélkül szállítva	14 Tpi fűrészlap	4933498309	4058546521783
			M18 FBS127-502C	2 x M18 B5 akkumulátor, M12-18 FC Töltő, Szerszámkoffer	14 Tpi fűrészlap	4933498310	4058546521790
M18 FBS127D0	M18 FUEL™ dupla kapcsolós nagy vágásmélységű szalagfűrész ONE-KEY™ funkcióval	29	M18 FBS127D0-0C	Akkumulátor nélkül szállítva, Töltő nélkül szállítva, Szerszámkoffer	14 Tpi fűrészlap	4933498311	4058546521806
M18 FBS85	M18 FUEL™ kompakt szalagfűrész	29	M18 FBS85-0C	Akkumulátor nélkül szállítva, Töltő nélkül szállítva, Szerszámkoffer	Szalagfűrész burkolat, 14 TPI fűrészlap	4933471496	4058546293956
			M18 FBS85-202C	2 x M18 B2 akkumulátor, M12-18 FC Töltő, Szerszámkoffer	Szalagfűrész burkolat, 14 TPI fűrészlap	4933471497	4058546293963
Akkumulátorok							
L4 B3	3,0 Ah REDLITHIUM™ USB akkumulátor	73	L4 B3	-	-	4933478311	4058546345020
M12 B2	M12™ 2,0 Ah akkumulátor	73	M12 B2	-	-	4932430064	4002395377251

Megnevezés: Modell		Oldal	Megnevezés: Modell verzió	A készlet tartalma	Szállítási terjedelem	Cikkszám	EAN kód
M12 B3	M12™ 3.0 Ah akkumulátor	73	M12 B3	-	-	4932451388	4002395157969
M12 B4	M12™ 4,0 Ah akkumulátor	73	M12 B4	-	-	4932430065	4002395377268
M12 B6	M12™ 6,0 Ah akkumulátor	73	M12 B6	-	-	4932451395	4002395158638
M12 HB2.5	M12™ HIGH OUTPUT™ 2.5 Ah akkumulátor	73	M12 HB2.5	-	-	4932480164	4058546404499
M12 HB5	M12™ HIGH OUTPUT™ 5.0 Ah akkumulátor	72	M12 HB5	-	-	4932480165	4058546404505
M18 B2	M18™ 2,0 Ah akkumulátor	72	M18 B2	-	-	4932430062	4002395377237
M18 B4	M18™ 4,0 Ah akkumulátor	72	M18 B4	-	-	4932430063	4002395377244
M18 B5	M18™ 5,0 Ah akkumulátor	73	M18 B5	-	-	4932430483	4002395381449
			M18 B52	-	-	4932451242	4002395166237
M18 B5-CR	M18™ vegyszerálló akkumulátor 5,0 Ah	72	M18 B5-CR	-	-	4932479265	4058546370596
M18 FB12	M18™ FORGE™ 12,0 Ah akkumulátor	73	M18 FB12	-	-	4932492651	4058546414016
M18 FB6	M18™ FORGE™ 6,0 Ah akkumulátor	73	M18 FB6	-	-	4932492533	4058546419004
M18 FB8	M18™ FORGE™ 8,0 Ah akkumulátor	73	M18 FB8	-	-	4932492131	4058546414986
M18 HB3	M18™ HIGH OUTPUT™ 3,0 Ah akkumulátor	73	M18 HB3	-	-	4932471069	4058546286972
M18 HB5.5	M18™ High Output™ 5.5 Ah akkumulátor	73	M18 HB5.5	-	-	4932464712	4058546226572
MXF CP203	MX FUEL™ REDLITHIUM™ 3,0 Ah akkumulátor	72	MXF CP203	-	-	4933471838	4058546297374
			MXF CP-2203	-	-	4933479161	4058546369552
MXF HD812	MX FUEL™ FORGE™ 12,0 Ah akkumulátor	72	MXF HD812	-	-	4932492128	4058546414955
MXF PBE	MX FUEL™ hátszakrendszer akkumulátorhoz	72	MXF PBE-0	-	-	4933498067	4058546512279
MXF XC406	MX FUEL™ REDLITHIUM™ 6,0 Ah akkumulátor	72	MXF XC406	-	-	4933471837	4058546297367
			MXF XC-2406	-	-	4933479162	4058546369569
MXF XC608	MX FUEL™ FORGE™ 8,0 Ah akkumulátor	72	MXF XC608	-	-	4932492130	4058546414979
Lombfűjők							
M18 BLBLO	M18™ szénkefe nélküli lombfűvő	58	M18 BLBLO-0	Akkumulátor nélkül szállítva, Töltő nélkül szállítva, Koffer vagy táska nélkül szállítva	-	4933500239	4058546615413
M18 F2BL	M18 FUEL™ dupla akkumulátoros lombfűvő	58	M18 F2BL-0	Akkumulátor nélkül szállítva, Töltő nélkül szállítva, Koffer vagy táska nélkül szállítva	Kúp alakú fűvőka, lapos fűvőka	4933479987	4058546377816
			M18 F2BL-802	2 x M18 FB8 akkumulátor, M18 DBSC Töltő, Koffer vagy táska nélkül szállítva	Kúp alakú fűvőka, lapos fűvőka	4933499229	4058546563936
M18 F2BPB	M18 FUEL™ dupla akkumulátoros háti lombfűvő	58	M18 F2BPB-0	Akkumulátor nélkül szállítva, Töltő nélkül szállítva, Koffer vagy táska nélkül szállítva	Kúp alakú fűvőka, lapos fűvőka	4933493212	4058546480837
			M18 F2BPB-124	4 x M18 FB12 akkumulátor, M18 PC6 Töltő, Koffer vagy táska nélkül szállítva	Kúp alakú fűvőka, lapos fűvőka	4933499231	4058546563950
M18 FBLG3	M18 FUEL™ akkumulátoros lombfűvő	58	M18 FBLG3-0	Akkumulátor nélkül szállítva, Töltő nélkül szállítva, Koffer vagy táska nélkül szállítva	-	4933493301	4058546481728
			M18 FBLG3-802	2 x M18 FB8 akkumulátor, M12-18 FC Töltő, Koffer vagy táska nélkül szállítva	-	4933499233	4058546563974
M18 FOPH-BA	QUIK-LOK™ lombfűvő adapter	58	M18 FOPH-BA	-	-	4932492668	4058546475390
MXF BPB	MX FUEL™ háti lombfűvő	58	MXF BPB-0	Akkumulátor nélkül szállítva, Töltő nélkül szállítva, Koffer vagy táska nélkül szállítva	1 x vállheveder és csipőpárma, 2 x fűvőka	4933500235	4058546615376
			MXF BPB-122	2 x MXF HD812 akkumulátor, MXF SC Töltő, Koffer vagy táska nélkül szállítva	1 x vállheveder és csipőpárma, 2 x fűvőka	4933500236	4058546615383
Levegőfűvők és ventilátorok munkaterületre							
M12 AF	M12™ ventilátor	39	M12 AF-0	Akkumulátor nélkül szállítva, Töltő nélkül szállítva, Koffer vagy táska nélkül szállítva	-	4933478228	4058546344054
M12 BBL	M12™ levegőfűvő	39	M12 BBL-0	Akkumulátor nélkül szállítva, Töltő nélkül szállítva, Koffer vagy táska nélkül szállítva	Hosszabbító fűvőka, gumifűvőka, négyzetes fűvőka	4933472214	4058546326104
M18 AFG2	M18™ ventilátor	39	M18 AFG2-0	Akkumulátor nélkül szállítva, Töltő nélkül szállítva, Koffer vagy táska nélkül szállítva	2 m kábel	4933493443	4058546483142
M18 ARFHP	M18™ nagy teljesítményű ventilátor	39	M18 ARFHP-0	Akkumulátor nélkül szállítva, Töltő nélkül szállítva, Koffer vagy táska nélkül szállítva	2 m kábel	4933492110	4058546414771
M18 BBL	M18™ levegőfűvő	39	M18 BBL-0	Akkumulátor nélkül szállítva, Töltő nélkül szállítva, Koffer vagy táska nélkül szállítva	Fűvőka (228,6 mm), univerzális pumpa	4933446216	4002395004942

TARTALOMJEGYZÉK

Megnevezés: Modell		Oldal	Megnevezés: Modell verzió	A készlet tartalma	Szállítási terjedelem	Cikkszám	EAN kód
M18 BLHSB	M18™ szénkefe nélküli nagy sebességű levegőtűvő	39	M18 BLHSB-0	Akkumulátor nélküli szállítva, Töltő nélküli szállítva, Koffer vagy táska nélküli szállítva	Légszűrő, 6 mm-es fűvőka, 10 mm-es fűvőka, szelepes fűvőka, fűvőkatartó	4933500533	4058546618353
Kábelvágás							
M12 CC	M12™ szuperkompakt akkumulátoros kábelvágó	45	M12 CC-0	Akkumulátor nélküli szállítva, Töltő nélküli szállítva, Koffer vagy táska nélküli szállítva	-	4933431600	4002395242832
M18 HCC125	M18™ FORCE LOGIC™ hidraulikus 125 mm kábelvágó	45	M18 HCC125-801C	1 x M18 FB8 akkumulátor, M12-18 FC Töltő, Szerszámkoffer	-	4933499333	4058546564971
M18 HCC45	M18™ FORCE LOGIC™ 44 mm-es hidraulikus kábelvágó	44	M18 HCC45-0C	Akkumulátor nélküli szállítva, Töltő nélküli szállítva, Szerszámkoffer	-	4933459265	4058546002312
			M18 HCC45-522C	1 x M18 B5, 1 x M18 B2 akkumulátor, M12-18 FC Töltő, Szerszámkoffer	-	4933459266	4058546002329
M18 HCC75	M18™ FORCE LOGIC™ hidraulikus föld alatti kábelvágó	45	M18 HCC75-0C	Akkumulátor nélküli szállítva, Töltő nélküli szállítva, Szerszámkoffer	-	4933459268	4058546002343
			M18 HCC75-502C	2 x M18 B5 akkumulátor, M12-18 FC Töltő, Szerszámkoffer	-	4933459269	4058546002350
M18 HCC75R	M18™ FORCE LOGIC™ hidraulikus föld alatti kábelvágó távvezérlővel	44	M18 HCC75R-502C	2 x M18 B5 akkumulátor, M12-18 FC Töltő, Szerszámkoffer	Távvezérlő	4933459271	4058546002374
M18 HSFC125R	M18™ FORCE LOGIC™ hidraulikus 125 mm kábelvágó	45	M18 HSFC125R-802C	2 x M18 FB8 akkumulátor, M12-18 FC Töltő, Szerszámkoffer	Távírányító	4933499331	4058546564957
M18 ONEHCC	M18™ FORCE LOGIC™ 35 mm-es hidraulikus kábelvágó	44	M18 ONEHCC-0C ACSR SET	Akkumulátor nélküli szállítva, Töltő nélküli szállítva, Szerszámkoffer	ACSR pofa	4933464303	4058546222482
			M18 ONEHCC-201C ACSR SET	1 x M18 B2 akkumulátor, M12-18 C Töltő, Szerszámkoffer	ACSR pofa	4933464304	4058546222499
			M18 ONEHCC-0C CU/AL-SET	Akkumulátor nélküli szállítva, Töltő nélküli szállítva, Szerszámkoffer	CU/AL pofa	4933464300	4058546222451
			M18 ONEHCC-201C CU/AL-SET	1 x M18 B2 akkumulátor, M12-18 C Töltő, Szerszámkoffer	CU/AL pofa	4933464301	4058546222468
			M18 ONEHCC-0C FSW SET	Akkumulátor nélküli szállítva, Töltő nélküli szállítva, Szerszámkoffer	FSW pofa	4933464308	4058546222536
			M18 ONEHCC-0C SWA SET	Akkumulátor nélküli szállítva, Töltő nélküli szállítva, Szerszámkoffer	SWA pofa	4933464306	4058546222512
			M18 ONEHCC-201C FSW SET	1 x M18 B2 akkumulátor, M12-18 C Töltő, Szerszámkoffer	FSW pofa	4933464309	4058546222543
Kábelcsatlakoztatás							
M18 BSBT	M18™ akkumulátoros szakadófejestoldó rögzítő szerzőngép	47	M18 BSBT-0X	Akkumulátor nélküli szállítva, Töltő nélküli szállítva, Heavy Duty koffer	9x 1/2" gépi dugókulcs (10/17 mm dugókulcs, 13/19 mm dugókulcs hosszú, 5/6/8 mm Hex dugókulcs, 6/8 mm Hex dugókulcs hosszú), 2x rögzítő villa (33-52 mm, 58-69 mm)	4933493288	4058546481599
			M18 BSBT-202X	2 x M18 B2 akkumulátor, M12-18 FC Töltő, Heavy Duty koffer	9x 1/2" gépi dugókulcs (10/17 mm dugókulcs, 13/19 mm dugókulcs hosszú, 5/6/8 mm Hex dugókulcs, 6/8 mm Hex dugókulcs hosszú), 2x rögzítő villa (33-52 mm, 58-69 mm)	4933493289	4058546481605
Kábelkrimpelés							
M18 HCCT	M18™ FORCE LOGIC™ hidraulikus kábelkrimpelő 53 kN	44	M18 HCCT-201C	1 x M18 B2 akkumulátor, M12-18 C Töltő, Szerszámkoffer	krimpelő fogó pofa	4933451194	4002395138821
M18 HCCT109/42	M18™ FORCE LOGIC™ hidraulikus kábelkrimpelő 109 kN	44	M18 HCCT109/42-522C	1 x M18 B5, 1 x M18 B2 akkumulátor, M12-18 FC Töltő, Szerszámkoffer	-	4933459273	4058546002398
M18 HDCT	M18™ FORCE LOGIC™ hidraulikus krimpelő betét nélküli	44	M18 HDCT-0C	Akkumulátor nélküli szállítva, Töltő nélküli szállítva, Szerszámkoffer	-	4933471949	4058546298487
			M18 HDCT-202C	2 x M18 B2 akkumulátor, M12-18 C Töltő, Szerszámkoffer	-	4933471950	4058546298494
M18 ONEHCCT60	M18™ FORCE LOGIC™ hidraulikus 60 kN kábelkrimpelő	44	M18 ONEHCCT60-0C	Akkumulátor nélküli szállítva, Töltő nélküli szállítva, Szerszámkoffer	-	4933479683	4058546374778
			M18 ONEHCCT60-202C	2 x M18 B2 akkumulátor, M12-18 C Töltő, Szerszámkoffer	-	4933479684	4058546374785
Kábelbehúzás							
M18 FPFT	M18 FUEL™ kábelbehúzó	47	M18 FPFT-0	Akkumulátor nélküli szállítva, Töltő nélküli szállítva, Koffer vagy táska nélküli szállítva	-	4933471952	4058546298517
			M18 FPFT-202 30m NC Set	2 x M18 B2 akkumulátor, M12-18 FC Töltő, Koffer vagy táska nélküli szállítva	30 m nem vezető szalag dob	4933471954	4058546298531
			M18 FPFT-202 36m ST Set	2 x M18 B2 akkumulátor, M12-18 FC Töltő, Koffer vagy táska nélküli szállítva	36 m x 3 mm acél szalag dob	4933471953	4058546298524
Kábelcsupaszítás							
M18 FCST	M18 FUEL™ kábelcsupaszító szerszám	47	M18 FCST-0C	Akkumulátor nélküli szállítva, Töltő nélküli szállítva, Szerszámkoffer	Imbuszkulcs, mélységmérő, kábelméret-mérő, fogantyú	4933499274	4058546564384
			M18 FCST-302CA	2 x M18 HB3 akkumulátor, M12-18 FC Töltő, Szerszámkoffer	Imbuszkulcs, mélységmérő, kábelméret-mérő, cserefej, fogantyú, 6 x blankoló fej	4933499275	4058546564391
Szállítókoszok, vezetőkocsik, állványok							
BRT	Kalapács szállító kosci	13	BRT	-	-	4933459794	4058546029661

Megnevezés: Modell		Oldal	Megnevezés: Modell verzió	A készlet tartalma	Szállítási terjedelem	Cikkszám	EAN kód
MXF COSCG2	MX FUEL™ vezetőkocsi darabolóhoz	13	MXF COSCG2	-	-	4932501120	4058546624224
MXF DHT	MX FUEL™ szállítókosci bontókala-páncshoz	13	MXF DHT	-	-	4933464879	4058546228248
MXF DR255TV	MX FUEL™ fúróállvány gyémántfúróhoz	13	MXF DR255TV	-	Rögzítőkészlet (4932399731), vákuum gumitömítés, 17x19-es villáskulcs, 6 mm-es imbuszkulcs, 8 mm-es imbuszkulcs, univerzális 60 mm-es gyorscsatlakozós motortartó konzol	4933472247	4058546338930
Láncos emelő							
M18 BLCHTO	M18™ szénkefe nélküli 1 tonnás láncos emelő ONE-KEY™ technológiával	13	M18 BLCHTO-121	1 x M18 FB12 akkumulátor, M12-18 FC Töltő, Koffer vagy táska nélküli szállítva	6 m-es lánc, lánc táska	4933500224	4058546615260
Láncfűrészek, ágvágó láncfűrészek, teleszkópos magassági fűrész							
M12 FHS	M12 FUEL™ HATCHET™ ágvágó láncfűrész	57	M12 FHS-0	Akkumulátor nélküli szállítva, Töltő nélküli szállítva, Koffer vagy táska nélküli szállítva	1 db Oregon 15 cm (6") rúd és lánc, 1 db hüvely, és 1 db láncfűrész csökulcs	4933472211	4058546326074
			M12 FHS-602X	2 x M12 B6 akkumulátor, C12 C Töltő, Heavy Duty koffer	1 db Oregon 15 cm (6") rúd és lánc, 1 db hüvely, és 1 db láncfűrész csökulcs	4933472212	4058546326081
M18 F2CHS50	M18 FUEL™ dupla akkumulátoros láncfűrész 50 cm	56	M18 F2CHS50-0	Akkumulátor nélküli szállítva, Töltő nélküli szállítva, Koffer vagy táska nélküli szállítva	Láncszerszám, láncvédő tok	4933480120	4058546404055
			M18 F2CHS50-802	2 x M18 FB8 akkumulátor, M18 DFC Töltő, Koffer vagy táska nélküli szállítva	Láncszerszám, láncvédő tok	4933480121	4058546404062
M18 FCHS	M18 FUEL™ láncfűrész 40 cm-es láncvezetővel	56	M18 FCHS-0	Akkumulátor nélküli szállítva, Töltő nélküli szállítva, Koffer vagy táska nélküli szállítva	lánc és láncvezető	4933464723	4058546226688
			M18 FCHS-122	2 x M18 FB12 akkumulátor, M12-18 FC Töltő, Koffer vagy táska nélküli szállítva	Láncszerszám, láncvédő tok	4933499217	4058546563813
M18 FCHS35	M18 FUEL™ láncfűrész 35 cm-es láncvezetővel	56	M18 FCHS35-0	Akkumulátor nélküli szállítva, Töltő nélküli szállítva, Koffer vagy táska nélküli szállítva	Láncszerszámmal, láncvédő tokkal szállítva	4933479678	4058546374723
			M18 FCHS35-122	2 x M18 FB12 akkumulátor, M12-18 FC Töltő, Koffer vagy táska nélküli szállítva	Láncszerszám, láncvédő tok	4933499223	4058546563875
M18 FCHSC	M18 FUEL™ láncfűrész 30 cm-es láncvezetővel	56	M18 FCHSC-0	Akkumulátor nélküli szállítva, Töltő nélküli szállítva, Koffer vagy táska nélküli szállítva	Láncszerszám, láncvédő tok	4933471441	4058546290696
			M18 FCHSC-122	2 x M18 FB12 akkumulátor, M12-18 FC Töltő, Koffer vagy táska nélküli szállítva	Láncszerszám, láncvédő tok	4933499219	4058546563837
M18 FHS20	M18 FUEL™ HATCHET™ ágvágó láncfűrész 20 cm	57	M18 FHS20-0	Akkumulátor nélküli szállítva, Töltő nélküli szállítva, Koffer vagy táska nélküli szállítva	1 x 20 cm-es (8") láncvezető és lánc, 1 x tok, 1 x láncfűrész kulcs	4933480117	4058546404024
			M18 FHS20-552	2 x M18 HB5.5 akkumulátor, M12-18 FC Töltő, Koffer vagy táska nélküli szállítva	1 x 20 cm-es (8") láncvezető és lánc, 1 x tok, 1 x láncfűrész kulcs	4933480118	4058546404031
M18 FOPH-CSA	QUIK-LOK™ ágvágó láncfűrész adapter	57	M18 FOPH-CSA	-	Láncvédő tok	4932464957	4058546229023
M18 FTHCHS30	M18 FUEL™ felső fogantyús láncfűrész 30 cm-es láncvezetővel	57	M18 FTHCHS30-0	Akkumulátor nélküli szállítva, Töltő nélküli szállítva, Koffer vagy táska nélküli szállítva	Láncszerszám, láncvédő tok	4933479586	4058546373801
			M18 FTHCHS30-802	2 x M18 FB8 akkumulátor, M12-18 FC Töltő, Koffer vagy táska nélküli szállítva	Láncszerszám, láncvédő tok	4933499221	4058546563851
M18 FTHCHS35	M18 FUEL™ felső fogantyús láncfűrész 35 cm-es láncvezetővel	57	M18 FTHCHS35-0	Akkumulátor nélküli szállítva, Töltő nélküli szállítva, Koffer vagy táska nélküli szállítva	Láncszerszám, láncvédő tok	4933479588	4058546373825
			M18 FTHCHS35-802	2 x M18 FB8 akkumulátor, M12-18 FC Töltő, Koffer vagy táska nélküli szállítva	Láncszerszám, láncvédő tok	4933499222	4058546563868
M18 FTSP30	M18 FUEL™ teleszkópos magassági fűrész 30 cm	57	M18 FTSP30-0	Akkumulátor nélküli szállítva, Töltő nélküli szállítva, Koffer vagy táska nélküli szállítva	Láncszerszám, láncvédő tok	4933480868	4058546411534
			M18 FTSP30-121	1 x M18 FB12 akkumulátor, M12-18 FC Töltő, Koffer vagy táska nélküli szállítva	Láncszerszám, láncvédő tok	4933499227	4058546563912
Töltők							
C12 C	M12™ töltő	75	C12 C	-	-	4932352000	4002395366606
M12-18 AC	M12™ - M18™ autós töltő	74	M12-18 AC	-	-	4932459205	4002395287208
M12-18 C	M12™ - M18™ intelligens töltő	74	M12-18 C	-	-	4932352959	4002395376179
M12-18 FC	M12™ - M18™ gyorsöltő	74	M12-18 FC	-	-	4932451079	4002395810581
M12-18 GBC4	M12™ - M18™ telepíthető akkumulátortöltő központ	75	M12-18 GBC4	-	-	4933493863	4058546510237
M12 C4	M12™ 4-helyes akkutöltő	75	M12 C4	-	-	4932430554	4002395382156
M12 TC2	M12™ kompakt töltő és áramforrás 2	75	M12 TC2-0	Akkumulátor nélküli szállítva, Töltő nélküli szállítva, Koffer vagy táska nélküli szállítva	-	4932492908	4058546477790
M1418C6	M14™ - M18™ multi töltő	74	M1418 C6	-	-	4932430086	4002395377473
M18 DBSC	M18™ duál szupertöltő	75	M18 DBSC	-	-	4932492531	4058546418984
M18 DFC	M18™ duál gyorsöltő	75	M18 DFC	-	-	4932472073	4058546324698
M18 MDBSC	M18™ duál supergyors töltő	75	M18 MDBSC	-	-	4932498557	4058546524265
M18 MPC6	M18™ mobil PACKOUT™ 6 portos gyorsöltő	74	M18 MPC6	-	-	4932498551	4058546524203

TARTALOMJEGYZÉK

Megnevezés: Modell		Oldal	Megnevezés: Modell verzió	A készlet tartalma	Szállítási terjedelem	Cikkszám	EAN kód
M18 PC6	M18™ PACKOUT™ 6 portos töltő	75	M18 PC6	-	-	4932480162	4058546404475
M18 TC	M18™ TOP-OFF mini töltő	75	M18 TC	Akkumulátor nélkül szállítva, Töltő nélkül szállítva, Koffer vagy táska nélkül szállítva	-	4932499165	4058546530341
MXF C	MX FUEL™ töltő	74	MXF C	-	-	4933471839	4058546297381
MXF FC	MX FUEL™ gyorsöltő	74	MXF FC	-	-	4933498547	4058546524166
MXF SC	MX FUEL™ gyorsöltő	74	MXF SC	-	-	4932492848	4058546477196
Lapvibrátorok							
MXF PC50	MX FUEL™ lapvibrátor		MXF PC50-0	Akkumulátor nélkül szállítva, Töltő nélkül szállítva, Koffer vagy táska nélkül szállítva	-	4933493267	4058546481384
		4	MXF PC50-122	2 x MXF HD812 akkumulátor, MXF SC Töltő, Koffer vagy táska nélkül szállítva	-	4933493268	4058546481391
MXF RAM60	MX FUEL™ döngőő	4	MXF RAM60-0	Akkumulátor nélkül szállítva, Töltő nélkül szállítva, Koffer vagy táska nélkül szállítva	-	4933498158	4058546513184
			MXF RAM60-122	2 x MXF HD812 akkumulátor, MXF SC Töltő, Koffer vagy táska nélkül szállítva	-	4933498159	4058546513191
Betonvibrátorok							
M18 FCVN	M18 FUEL™ tűvibrátor	4	M18 FCVN12-0	Akkumulátor nélkül szállítva, Töltő nélkül szállítva, Koffer vagy táska nélkül szállítva	-	4933479596	4058546373900
			M18 FCVN24-0	Akkumulátor nélkül szállítva, Töltő nélkül szállítva, Koffer vagy táska nélkül szállítva	-	4933479599	4058546373931
			M18 FCVN24-551	1 x M18 HB5.5 akkumulátor, M12-18 FC Töltő, Koffer vagy táska nélkül szállítva	-	4933479600	4058546373948
			M18 FCVN12-551	1 x M18 HB5.5 akkumulátor, M12-18 FC Töltő, Koffer vagy táska nélkül szállítva	-	4933479597	4058546373917
MXF CVBC	MX FUEL™ kompakt betonvibrátor	4	MXF CVBC-0	Akkumulátor nélkül szállítva, Töltő nélkül szállítva, Koffer vagy táska nélkül szállítva	Távvezérlő	4933479607	4058546374013
			MXF CVBC-602	2 x MXF XC406 akkumulátor, MXF C Töltő, Koffer vagy táska nélkül szállítva	Távvezérlő	4933479608	4058546374020
			MXF CVBCKIT-602	2 x MXF XC406 akkumulátor, MXF C Töltő, Koffer vagy táska nélkül szállítva	Távvezérlő, betonvibrátor ostor 4 m, 38 mm betonvibrátor fej	4933479610	4058546374044
MXF CVBP	MX FUEL™ háti betonvibrátor	4	MXF CVBP-0	Akkumulátor nélkül szállítva, Töltő nélkül szállítva, Koffer vagy táska nélkül szállítva	Távvezérlő	4933479595	4058546373894
			MXF CVBP-602	2 x MXF XC406 akkumulátor, MXF C Töltő, Koffer vagy táska nélkül szállítva	Távvezérlő	4933479591	4058546373856
			MXF CVBPKIT-602	2 x MXF XC406 akkumulátor, MXF C Töltő, Koffer vagy táska nélkül szállítva	Távvezérlő, betonvibrátor ostor 2 m, 38 mm betonvibrátor fej	4933479593	4058546373870
MXF CVHF	MX FUEL™ nagyfrekvenciás betonvibrátor	4	MXF CVHF-0	Akkumulátor nélkül szállítva, Töltő nélkül szállítva, Koffer vagy táska nélkül szállítva	Távírányító	4933498132	4058546512927
			MXF CVHF-802	2 x MXF XC608 akkumulátor, MXF SC Töltő, Koffer vagy táska nélkül szállítva	Távírányító	4933498133	4058546512934
Építőipari szerszámok – sarokcsiszoló porelvezető burkolattal, falhoronymarók, ütvecsavarozók							
AGV 12 DEC	1200 W sarokcsiszoló porelvezető burkolattal (vágási mélység 28 mm)	14	AGV 12-125 X DEC-SET	-	Gyorsállítású védőburkolat, AVS pótfogantyú, porelvezető burkolat, DUH 125 mm gyémánt vágótárcsa, peremes anya, kulcs, 4 m kábel	4933448020	4002395006809
AGV 12 DEG	1200 W sarokcsiszoló porelvezető burkolattal	14	AGV 12-125 X DEG-SET	-	Gyorsállítású védőburkolat, döntött fogantyú, porelvezető burkolat, 125 mm gyémánt vágótárcsa, peremes anya, kulcs, 4 m kábel	4933448030	4002395006823
AGV 15 DEC	1550 W sarokcsiszoló porelvezető burkolattal (vágási mélység 28 mm)	14	AGV 15-125 XC DEC-SET	-	Gyorskioldású védőburkolat, AVS pótfogantyú, porelvezető burkolat, DUH 125 mm gyémánt vágótárcsa, peremes anya, kulcs, 4 m kábel	4933448025	4002395006816
AGV 15 DEG	1550 W sarokcsiszoló porelvezető burkolattal	14	AGV 15-125 XC DEG-SET	-	Gyorsállítású védőburkolat, döntött fogantyú, porelvezető burkolat, 125 mm gyémánt vágótárcsa, peremes anya, kulcs, 4 m kábel	4933448035	4002395006830
			AGV 15-125 XE DEG-SET	-	Gyorsállítású védőburkolat, döntött fogantyú, porelvezető burkolat, 125 mm gyémánt vágótárcsa, peremes anya, kulcs, 4 m kábel	4933448830	4002395263424
IPWE 400 R	1/2" ütvecsavarozó	15	IPWE 400 R	-	-	4933451524	4002395143511
IPWE 520 R	3/4" ütvecsavarozó	15	IPWE 520 R	-	-	4933451525	4002395143528
M18 FPM	M18 FUEL™ keverőgép	15	M18 FPM-0X	Akkumulátor nélkül szállítva, Töltő nélkül szállítva, Heavy Duty koffer	-	4933459719	4058546028916
WCE 30	1500 W 125 mm (30 mm vágási mélység) falhoronymaró	15	WCE 30	-	2 db gyémánttárcsa, speciális véső, kulcsok, bajonettdapter	4933383855	4002395228980
WCS 45	1900 W 150 mm (45 mm vágási mélység) falhoronymaró	15	WCS 45	-	2 db gyémánttárcsa, speciális véső, kulcsok	4933383350	4002395229086

Megnevezés: Modell		Oldal	Megnevezés: Modell verzió	A készlet tartalma	Szállítási terjedelem	Cikkszám	EAN kód
Darabolók							
M18 FCOS230	M18 FUEL™ betonvágó gép	5	M18 FCOS230-0	Akkumulátor nélkül szállítva, Töltő nélkül szállítva, Koffer vagy táska nélkül szállítva	DUH 230 mm-es gyémánt vágótárcsa (4932399542)	4933471696	4058546295950
			M18 FCOS230-121	1 x M18 FB12 akkumulátor, M12-18 FC Töltő, Koffer vagy táska nélkül szállítva	DUH 230 mm-es gyémánt vágótárcsa (4932399542)	4933499175	4058546563394
MXF COS350G2	MX FUEL™ 350 mm daraboló	5	MXF COS350G2-0	Akkumulátor nélkül szállítva, Töltő nélkül szállítva, Építőipari táska	HUDD 350mm SPEEDCROSS™ gyémánttárcsa (4932471985) és építőipari táska	4933480478	4058546407636
			MXF COS350G2-802	2 x MXF XC608 akkumulátor, MXF SC Töltő, Építőipari táska	HUDD 350mm SPEEDCROSS™ gyémánt vágótárcsa (4932471985) és építőipari táska	4933480480	4058546407650
Dedikált porszivők							
M12 UDEL	M12™ L osztályú univerzális porszivő	12	M12 UDEL-0B	Akkumulátor nélkül szállítva, Töltő nélkül szállítva, Szerszámtáska	2 x fúvóka, oldalfogantyú	4933471460	4058546290887
			M12 UDEL-201B	1 x M12 B2 akkumulátor, C12 C Töltő, Szerszámtáska	2 x fúvóka, oldalfogantyú	4933471461	4058546290894
M18 CDEX	M18 FUEL™ SDS-plus porszivő	12	M18 CDEX-0	Akkumulátor nélkül szállítva, Töltő nélkül szállítva, Koffer vagy táska nélkül szállítva	Cserélhető gumi gyűrű	4933447450	4002395006243
M18 FCDEXL	M18™ kompakt porszivő 26 mm-es SDS-Plus kalapácsokhoz	12	M18 FCDEXL-0	Akkumulátor nélkül szállítva, Töltő nélkül szállítva, Koffer vagy táska nélkül szállítva	Cserélhető szénkefegyűrűk	4933478507	4058546347000
M18 FDDEC	M18™ dedikált porszivő az M18 FUEL™ nagy teljesítményű, 4 fokozatú, 16 mm-es SDS-Plus kalapácsokhoz	12	M18 FDDEC-0	Akkumulátor nélkül szállítva, Töltő nélkül szállítva, Koffer vagy táska nélkül szállítva	Cserélhető szénkefegyűrűk	4933498587	4058546524562
M18 FDDEL32	Külön csatlakoztatható porszivő M18 FUEL™ 32 mm SDS-PLUS kalapácsokhoz AUTOPULSE™ funkcióval	12	M18 FDDEL32-0	Akkumulátor nélkül szállítva, Töltő nélkül szállítva, Koffer vagy táska nélkül szállítva	Cserélhető szénkefegyűrűk	4933492142	4058546415099
M18 FDDEXL	M18™ porszivő AUTOPULSE™ funkcióval, 26 mm-es SDS-Plus kalapácsokhoz	12	M18 FDDEXL-0	Akkumulátor nélkül szállítva, Töltő nélkül szállítva, Koffer vagy táska nélkül szállítva	Cserélhető szénkefegyűrűk	4933478508	4058546347017
M18 FPDEXL	Külön csatlakoztatható porszivő M18 FUEL™ 32 mm SDS-PLUS kalapácsokhoz AUTOPULSE™ funkcióval	12	M18 FPDEXL-0	Akkumulátor nélkül szállítva, Töltő nélkül szállítva, Koffer vagy táska nélkül szállítva	Csere-szénkefegyűrűk	4933478509	4058546347024
Gyémántfűrők							
DD 2-160 XE	Kétsebességű száraz gyémántfűrőgép	13	DD 2-160 XE	-	-	4933368690	4002395232505
DD 3-152	Háromsebességű kombi gyémántfűrő	13	DD 3-152	-	-	4933428000	4002395239801
MXF DCD150	MX FUEL™ 150 mm gyémántfűrő	13	MXF DCD150-0C	Akkumulátor nélkül szállítva, Töltő nélkül szállítva, Szerszámkoffer	Reteszelő kapcsoló, oldalfogantyú	4933478986	4058546362683
			MXF DCD150-302C	2 x MXF CP203 akkumulátor, MXF C Töltő, Szerszámkoffer	Reteszelő kapcsoló, oldalfogantyú	4933464887	4058546228323
			MXF DCD150-302C KIT	2 x MXF CP203 akkumulátor, MXF C Töltő, Szerszámkoffer	Reteszelő kapcsoló, oldalfogantyú, MXF DR255TV fúróállvány	4933471835	4058546297343
MXF DCD350	MX FUEL™ 350 mm gyémántfűrő	13	MXF DCD350 KIT-0	Akkumulátor nélkül szállítva, Töltő nélkül szállítva, Koffer vagy táska nélkül szállítva	MXF DCD350 DR fúróállvány	4933493142	4058546480134
			MXF DCD350 KIT-122	2 x MXF HD812 akkumulátor, MXF SC Töltő, Koffer vagy táska nélkül szállítva	MXF DCD350 DR fúróállvány	4933493143	4058546480141
Duguláselhárítók							
M12 BDC6	M12™ szuperkompakt lefolyócsőtisztító 6 mm-es spirális kábellel	51	M12 BDC6-0C	Akkumulátor nélkül szállítva, Töltő nélkül szállítva, Vödör	Buzogányfejű acélkábel Ø 6 mm x 7.6 m spirál	4933451634	4002395141616
			M12 BDC6-202C	2 x M12 B2 akkumulátor, C12 C Töltő, Vödör	Buzogányfejű acélkábel Ø 6 mm x 7.6 m spirál	4933451635	4002395141623
M12 BDC8	M12™ szuperkompakt lefolyócsőtisztító 8 mm-es spirális kábellel	51	M12 BDC8-0C	Akkumulátor nélkül szállítva, Töltő nélkül szállítva, Vödör	Buzogányfejű acélkábel Ø 8 mm x 7.6 m spirál	4933451632	4002395140992
			M12 BDC8-202C	2 x M12 B2 akkumulátor, C12 C Töltő, Vödör	Buzogányfejű acélkábel Ø 8 mm x 7.6 m spirál	4933451633	4002395141609
M18 FDCPF10	M18 FUEL™ lefolyócsőtisztító 10 mm	51	M18 FDCPF10-0C	Akkumulátor nélkül szállítva, Töltő nélkül szállítva, Zárt vödör	1 x 10 mm x 10.6 m kábel (48532675), eltávolító tű	4933459684	4058546028565
			M18 FDCPF10-201C	1 x M18 B2 akkumulátor, M12-18 FC Töltő, Zárt vödör	1 x 10 mm x 10.6 m kábellel (48532675), 5 darabos tisztítófej készlettel (48532685), eltávolító tüvel	4933459685	4058546028572
M18 FDCPF8	M18 FUEL™ lefolyócsőtisztító 8 mm	51	M18 FDCPF8-0C	Akkumulátor nélkül szállítva, Töltő nélkül szállítva, Zárt vödör	8 mm x 10.6 m kábel (48532673)	4933459683	4058546028558
M18 FFSDC10	M18 FUEL™ duguláselhárító 10 mm	50	M18 FFSDC10-0	Akkumulátor nélkül szállítva, Töltő nélkül szállítva, Koffer vagy táska nélkül szállítva	1 x hátizsák, 1 x dobegység, 1 x 10 mm x 15 m-es kábel, 1 db vágókészlet és eltávolító eszköz	4933459707	4058546028794
M18 FFSDC13	M18 FUEL™ duguláselhárító 13 mm	50	M18 FFSDC13-0	Akkumulátor nélkül szállítva, Töltő nélkül szállítva, Koffer vagy táska nélkül szállítva	1 x hátizsák, 2 x dobegység, 2 x 13 mm x 15 m-es kábel, 1 db vágókészlet és eltávolító eszköz	4933459708	4058546028800
M18 FFSDC16	M18 FUEL™ duguláselhárító 16 mm	50	M18 FFSDC16-0	Akkumulátor nélkül szállítva, Töltő nélkül szállítva, Koffer vagy táska nélkül szállítva	1 x hátizsák, 2 x dobegység, 2 x 16 mm x 15 m-es kábel, 1 db vágókészlet és eltávolító eszköz	4933459709	4058546028817
			M18 FFSDC16-502	2 x M18 B5 akkumulátor, M12-18 FC Töltő, Koffer vagy táska nélkül szállítva	1 x hátizsák, 2 x dobegység, 2 x 16 mm x 15 m-es kábel, 1 db vágókészlet és eltávolító eszköz	4933459710	4058546028824

TARTALOMJEGYZÉK

Megnevezés: Modell		Oldal	Megnevezés: Modell verzió	A készlet tartalma	Szállítási terjedelem	Cikkszám	EAN kód
MXF LSDP	MX FUEL™ dugulásléhrító POWER-TREDZ™-vel	50	MXF LSDP-301	1 x MXF CP203 akkumulátor, MXF C Töltő, Koffer vagy táska nélkül szállítva	1 x 20 mm x 15,2 m belső magkábel, 1 x 20 mm x 7,6 m belső magkábel, 1 x 9 db tisztítófej készlet	4933471851	4058546297503
Fúrócsavarozók							
M12 BDDX	M12™ szuperkompakt levehető tokmányú fúrócsavarozó	17	M12 BDDXKIT-202C	2 x M12 B2 akkumulátor, C12 C Töltő, Szerszámkoffer	Levehető FIXTEC™ tokmány, övcsipesz, 25 mm P22 bit, sarokfúrófej, pozícionált csavarozó fej	4933447836	4002395006595
M12 BLDDRC	M12™ kompakt szénkefe nélküli fúrócsavarozó	17	M12 BLDDRC-0	Akkumulátor nélkül szállítva, Töltő nélkül szállítva, Koffer vagy táska nélkül szállítva	Övcsipesz	4933499683	4058546568474
			M12 BLDDRC-202C	2 x M12 B2 akkumulátor, C12 C Töltő, Szerszámkoffer	Övcsipesz	4933499686	4058546568504
			M12 BLDDRC-402C	2 x M12 B4 akkumulátor, C12 C Töltő, Szerszámkoffer	Övcsipesz	4933499688	4058546568528
M12 FDD2	M12 FUEL™ szuperkompakt fúrócsavarozó	17	M12 FDD2-0	Akkumulátor nélkül szállítva, Töltő nélkül szállítva, Koffer vagy táska nélkül szállítva	Övcsipesz és bittartó	4933479872	4058546376666
			M12 FDD2-202X	2 x M12 B2 akkumulátor, C12 C Töltő, Heavy Duty koffer	Övcsipesz és bittartó	4933479873	4058546376673
			M12 FDD2-402X	2 x M12 B4 akkumulátor, C12 C Töltő, Heavy Duty koffer	Övcsipesz és bittartó	4933479874	4058546376680
			M12 FDD2-602X	2 x M12 B6 akkumulátor, C12 C Töltő, Heavy Duty koffer	Övcsipesz és bittartó	4933479875	4058546376697
M12 FDDX	M12 FUEL™ cserélhető tokmányú fúrócsavarozó	17	M12 FDDX-0	Akkumulátor nélkül szállítva, Töltő nélkül szállítva, Koffer vagy táska nélkül szállítva	10 mm fém tokmány	4933464978	4058546229238
			M12 FDDXKIT-0X	Akkumulátor nélkül szállítva, Töltő nélkül szállítva, Heavy Duty koffer	10 mm fém tokmány, sarokfúrófej, pozícionált csavarozó fej, 6 mm hatszög befogású tokmány	4933471332	4058546289607
			M12 FDDXKIT-202X	2 x M12 B2 akkumulátor, C12 C Töltő, Heavy Duty koffer	10 mm fém tokmány, sarokfúrófej, pozícionált csavarozó fej, 6 mm hatszög befogású tokmány	4933464979	4058546229245
M18 BLDD2	M18™ szénkefe nélküli fúrócsavarozó	16	M18 BLDD2-0X	Akkumulátor nélkül szállítva, Töltő nélkül szállítva, Heavy Duty koffer	Övcsipesz, oldalfogantyú	4933464514	4058546224592
			M18 BLDD2-402X	2 x M18 B4 akkumulátor, M12-18 C Töltő, Heavy Duty koffer	Övcsipesz, oldalfogantyú	4933464559	4058546225049
			M18 BLDD2-502X	2 x M18 B5 akkumulátor, M12-18 FC Töltő, Heavy Duty koffer	Övcsipesz, oldalfogantyú	4933464515	4058546224608
M18 BLDDRC	M18™ kompakt szénkefe nélküli fúrócsavarozó	17	M18 BLDDRC-0	Akkumulátor nélkül szállítva, Töltő nélkül szállítva, Koffer vagy táska nélkül szállítva	Övcsipesz és bittartó	4933492831	4058546477028
			M18 BLDDRC-0X	Akkumulátor nélkül szállítva, Töltő nélkül szállítva, Heavy Duty koffer	Övcsipesz és bittartó	4933492832	4058546477035
			M18 BLDDRC-202C	2 x M18 B2 akkumulátor, M12-18 C Töltő, Szerszámkoffer	Övcsipesz és bittartó	4933492833	4058546477042
			M18 BLDDRC-402C	2 x M18 B4 akkumulátor, M12-18 C Töltő, Szerszámkoffer	Övcsipesz és bittartó	4933492834	4058546477059
			M18 BLDDRC-502C	2 x M18 B5 akkumulátor, M12-18 C Töltő, Szerszámkoffer	Övcsipesz és bittartó	4933492835	4058546477066
M18 FDD3	M18 FUEL™ fúrócsavarozó	16	M18 FDD3-0	Akkumulátor nélkül szállítva, Töltő nélkül szállítva, Koffer vagy táska nélkül szállítva	Övcsipesz, pótfogantyú	4933498059	4058546512194
			M18 FDD3-0X	Akkumulátor nélkül szállítva, Töltő nélkül szállítva, Heavy Duty koffer	Övcsipesz, pótfogantyú	4933479862	4058546376567
			M18 FDD3-402C	2 x M18 B4 akkumulátor, M12-18 C Töltő, Szerszámkoffer	Övcsipesz, pótfogantyú	4933492472	4058546418397
			M18 FDD3-502X	2 x M18 B5 akkumulátor, M12-18 FC Töltő, Heavy Duty koffer	Övcsipesz, pótfogantyú	4933479863	4058546376574
M18 ONEDD3	M18 FUEL™ ONE-KEY™ fúrócsavarozó	16	M18 ONEDD3-0X	Akkumulátor nélkül szállítva, Töltő nélkül szállítva, Heavy Duty koffer	Övcsipesz, pótfogantyú	4933492799	4058546476700
			M18 ONEDD3-502X	2 x M18 B5 akkumulátor, M12-18 FC Töltő, Heavy Duty koffer	Övcsipesz, pótfogantyú	4933492802	4058546476731
Fúróállvány							
M18 FMDP	M18 FUEL™ mágnestálpas fúróállvány	17	M18 FMDP-0C	Akkumulátor nélkül szállítva, Töltő nélkül szállítva, Szerszámkoffer	Kenőanyagtartály tömlővel, mágneses kenőanyagtartály tartó, 13 mm-es tokmány Weldon adapterrel, tokmánykulcs, kidobó csap, biztonsági heveder	4933451636	4002395142330
			M18 FMDP-502C	2 x M18 B5 akkumulátor, M12-18 FC Töltő, Szerszámkoffer	Kenőanyagtartály tömlővel, mágneses kenőanyagtartály tartó, 13 mm-es tokmány Weldon adapterrel, tokmánykulcs, kidobó csap, biztonsági heveder	4933451012	4002395136650
MDE 41	Mágneses fúróállvány elektromágnessel	17	MDE 41	-	13 mm-es tokmány Weldon adapterrel, kitolótüske, biztonsági heveder, tokmánykulcs	4933451015	4002395136681
MDP 41	Mágneses fúróállvány permanens mágnessel	17	MDP 41	-	13 mm-es tokmány Weldon adapterrel, kitolótüske, biztonsági heveder, tokmánykulcs	4933451014	4002395136674

Megnevezés: Modell		Oldal	Megnevezés: Modell verzió	A készlet tartalma	Szállítási terjedelem	Cikkszám	EAN kód
Porelszivők							
AS 2-250EH	25L H-osztályú porelszivő	38	AS 2-250EH	-	4 m kábellel, padlótisztító szettel, elektromos kéziszerszám csatlakozó adapter, porzsák, távirányító	4933493595	4058546484668
AS 2-250 ELCP	25 l L-porosztályú porelszivő	38	AS 2-250 ELCP	-	3,5 m kábellel, padlótisztító szettel, 2x elektromos kéziszerszám csatlakozó adapter, PET szűrő, 1x eldobható porzsák, 1x gyapjú porzsák, 1x résekhez való szivófej	4933447480	4002395006274
AS 2-250EM	25L M-osztályú porelszivő	38	AS 2-250EM	-	4 m kábellel, padlótisztító szettel, elektromos kéziszerszám csatlakozó adapter, porzsák, távirányító	4933493593	4058546484644
AS 30 LAC	30 L L-porosztályú porelszivő	38	AS 30 LAC	-	2 x toldalékkal, 2 x szivócsővel, padlóhoz való szivófejjel, gyapjú porzsákkal, eldobható porzsákkal, 4 m x 36 mm gégecsővel szállítva	4933459411	4058546010720
AS 30 MAC	30 L M-porosztályú porelszivő	38	AS 30 MAC	-	2 x toldalékkal, 2 x szivócsővel, padlóhoz való szivófejjel, gyapjú porzsákkal, eldobható porzsákkal, 4 m x 38 mm gégecsővel szállítva	4933459415	4058546010768
AS 42 MAC	42 L M-porosztályú porelszivő	38	AS 42 MAC	-	2 x toldalékkal, 2 x szivócsővel, padlóhoz való szivófejjel, gyapjú porzsákkal, eldobható porzsákkal, 4 m x 38 mm gégecsővel szállítva	4933459418	4058546010799
M12 FVCL	M12 FUEL™ nedves/száraz porszívó	39	M12 FVCL-0	Akkumulátor nélkül szállítva, Töltő nélkül szállítva, Koffer vagy táska nélkül szállítva	Rugalmas tömlő, réstisztító fej, univerzális fúvóka	4933478186	4058546341190
M12 HV	M12™ szuperkompakt porszívó	39	M12 HV-0	Akkumulátor nélkül szállítva, Töltő nélkül szállítva, Koffer vagy táska nélkül szállítva	Fúvóka, toldórúd, réstisztító	4933448390	4002395262908
M18 CV	M18™ kézi porszívó	39	M18 CV-0	Akkumulátor nélkül szállítva, Töltő nélkül szállítva, Koffer vagy táska nélkül szállítva	Rugalmas tömlő, réstisztító fej, kétrészes szivócső, padlótisztító fúvóka	4933459204	4002395289998
M18 F2VC23LG2	M18 FUEL™ NEXUS 23l L-osztályú porszívó	38	M18 F2VC23LG2-0	Akkumulátor nélkül szállítva, Töltő nélkül szállítva, Koffer vagy táska nélkül szállítva	Távirányító, rugalmas tömlő, réstisztító fej, padló/univerzális fúvóka, 2 db hosszabbító szivócső, ives fogantyú, szerszámadapter, porzsák	4933500140	4058546573041
M18 FBPV2	M18 FUEL™ háti porszívó	38	M18 FBPV2-0	Akkumulátor nélkül szállítva, Töltő nélkül szállítva, Koffer vagy táska nélkül szállítva	1 db padlófej, 1 db réstisztító fej, 1 db teleszkópos hosszabbító szivócső, 1 db rugalmas tömlő, 1 db porelszivő adapter	4933500039	4058546572037
M18 FPOVCL	M18 FUEL™ PACKOUT™ nedves/száraz porszívó	39	M18 FPOVCL-0	Akkumulátor nélkül szállítva, Töltő nélkül szállítva, Koffer vagy táska nélkül szállítva	Rugalmas tömlő, réstisztító fej, univerzális fúvóka, gépi szerszám adapter	4933478187	4058546341206
M18 FVC23L	M18 FUEL™ NEXUS 23 l L-osztályú porszívó	38	M18 FVC23L-0	Akkumulátor nélkül szállítva, Töltő nélkül szállítva, Koffer vagy táska nélkül szállítva	Rugalmas tömlő, réstisztító fej, padló/univerzális fúvóka, 2 db hosszabbító szivócső, ives fogantyú, szerszámadapter, porzsák	4933500141	4058546573058
M18 ONEF2VC34M	M18 FUEL™ M osztályú AC/DC 34 l porelszivő VACLINK™ technológiával	38	M18 ONEF2VC34M-0	Akkumulátor nélkül szállítva, Töltő nélkül szállítva, Koffer vagy táska nélkül szállítva	Távirányító, 2 db HEPA szűrő, porzsák, tömlő, 2 db gépi szerszám porelszivő adapter	4933498142	4058546513023
M18 VC2	M18™ nedves/száraz porszívó	39	M18 VC2-0	Akkumulátor nélkül szállítva, Töltő nélkül szállítva, Koffer vagy táska nélkül szállítva	Rugalmas tömlő, réstisztító fej, univerzális fúvóka, gépi szerszám adapter	4933464029	4058546219741
Elektrofúziós hegesztőgép							
MXF EFP	MX FUEL™ elektrofüziós hegesztőgép	48	MXF EFP-0	Akkumulátor nélkül szállítva, Töltő nélkül szállítva, Koffer vagy táska nélkül szállítva	4,5 m-es elektrohegesztő kábelek, vonalkódolvasó, hegesztőcsúcs készlet	4933499034	4058546529031
			MXF EFP-802	2 x MXF XC608 akkumulátor, MXF C Töltő, Koffer vagy táska nélkül szállítva	4,5 m-es elektrohegesztő kábelek, vonalkódolvasó, hegesztőcsúcs készlet	4933493806	4058546509668
Csőtágítók							
C12 PXP	M12™ szuperkompakt UPONOR™ Q&E csőtágító	51	C12 PXP-I06202C	2 x M12 B2 akkumulátor, C12 C Töltő, Szerszámkoffer	-	4933441715	4002395002016
			C12 PXP-I10202C	2 x M12 B2 akkumulátor, C12 C Töltő, Szerszámkoffer	-	4933441730	4002395002047
			C12 PXP-N202C	2 x M12 B2 akkumulátor, C12 C Töltő, Szerszámkoffer	-	4933441740	4002395002061
HD18 PXP	M18™ UPONOR™ csőtágító	51	HD18 PXP-H06202C	2 x M18 B2 akkumulátor, M12-18 C Töltő, Szerszámkoffer	-	4933441771	4002395001835
			HD18 PXP-H10202C	2 x M18 B2 akkumulátor, M12-18 C Töltő, Szerszámkoffer	-	4933441774	4002395001842
M12 FPXP	M12 FUEL™ szuperkompakt UPONOR™ Q&E csőtágító	51	M12 FPXP-0C	Akkumulátor nélkül szállítva, Töltő nélkül szállítva, Szerszámkoffer	-	4933472018	4058546324148
			M12 FPXP-I06202C	2 x M12 B2 akkumulátor, C12 C Töltő, Szerszámkoffer	-	4933472021	4058546324179
			M12 FPXP-I10202C	2 x M12 B2 akkumulátor, C12 C Töltő, Szerszámkoffer	-	4933472020	4058546324162
M18 FPXP	M18 FUEL™ UPONOR™ Q&E csőtágító	51	M18 FPXP-0C	Akkumulátor nélkül szállítva, Töltő nélkül szállítva, Szerszámkoffer	-	4933479436	4058546372309
			M18 FPXP-H06502C	2 x M18 B5 akkumulátor, M12-18 FC Töltő, Szerszámkoffer	-	4933479438	4058546372323
			M18 FPXP-H10502C	2 x M18 B5 akkumulátor, M12-18 FC Töltő, Szerszámkoffer	-	4933479437	4058546372316

TARTALOMJEGYZÉK

Megnevezés: Modell		Oldal	Megnevezés: Modell verzió	A készlet tartalma	Szállítási terjedelem	Cikkszám	EAN kód
M18 ONEBLPXPL	M18™ ONEKEY™ FORCE LOGIC™ UPONOR™ Q&E hidraulikus csőtágító	51	M18 ONEBLPXPL-502C	2 x M18 B5 akkumulátor, M12-18 C Töltő, Szerszámkoffer	-	4933464299	4058546222444
Fűkaszák, bozótívágók, szegélynyírók							
M18 BLLT	M18™ szénkefe nélküli fűkasza	54	M18 BLLT-0	Akkumulátor nélküli szállítva, Töltő nélkül szállítva, Koffer vagy táska nélkül szállítva	1 db acélcsap, 1 db T30 torx kulcs, 1 db szegélynyíró	4933472218	4058546326142
M18 F2BCU	M18 FUEL™ dupla akkumulátoros bozótívágó	55	M18 F2BCU-0	Akkumulátor nélküli szállítva, Töltő nélkül szállítva, Koffer vagy táska nélkül szállítva	Félaautomata damilfej, 3 fogú vágókés, dupla vállheveder, 2 db védőburkolat	4933480859	4058546411442
			M18 F2BCU-122	2 x M18 FB12 akkumulátor, M18 DBSC Töltő, Koffer vagy táska nélkül szállítva	Félaautomata damilfej, 3 fogú vágókés, dupla vállheveder, 2 db védőburkolat	4933480860	4058546411459
M18 FBCU	M18 FUEL™ bozótívágó	54	M18 FBCU-0	Akkumulátor nélküli szállítva, Töltő nélkül szállítva, Koffer vagy táska nélkül szállítva	Félaautomata damilfej, 4 fogú vágókés, dupla vállheveder, 2 db védőburkolat	4933492297	4058546416645
			M18 FBCU-802	2 x M18 FB8 akkumulátor, M12-18 FC Töltő, Koffer vagy táska nélkül szállítva	Félaautomata damilfej, 4 fogú vágókés, dupla vállheveder, 2 db védőburkolat	4933499211	4058546563752
M18 FEDG	M18 FUEL™ szegélynyíró	55	M18 FEDG-0	Akkumulátor nélküli szállítva, Töltő nélkül szállítva, Koffer vagy táska nélkül szállítva	-	4933493556	4058546484279
M18 FOPH-BCA	QUIK-LOK™ bozótívágó adapter	54	M18 FOPH-BCA	-	4 fogú kés	4932479986	4058546377809
M18 FOPH-EA	QUIK-LOK™ szegélyvágó adapter	55	M18 FOPH-EA	-	-	4932464958	4058546229030
M18 FOPH-LTA	QUIK-LOK™ fűkasza adapter	54	M18 FOPH-LTA	-	Félaautomata damilfej, védőburkolat	4932464955	4058546229009
M18 FOPH-RA	QUIK-LOK™ reciprokáló adapter	55	M18 FOPH-RA	-	-	4932492669	4058546475406
Tömítőanyag- és ragasztópisztolyok							
C18 PCG/310	M18™ tömítőanyag- és ragasztópisztoly 310 ml kartartóval	23	C18 PCG/310C-0B	Akkumulátor nélküli szállítva, Töltő nélkül szállítva, Szerszám táskával	310 ml-es kartartó	4933459637	4058546028091
			C18 PCG/310C-201B	1 x M18 B2 akkumulátor, M12-18 C Töltő, Szerszám táskával	310 ml-es kartartó	4933441310	4002395001439
C18 PCG/400	M18™ tömítőanyag- és ragasztópisztoly 400 ml tubussal	23	C18 PCG/400T-201B	1 x M18 B2 akkumulátor, M12-18 C Töltő, Szerszám táskával	400 ml-es áttetsző tubus	4933441812	4002395002368
C18 PCG/600	M18™ tömítőanyag- és ragasztópisztoly 600 ml tubussal	22	C18 PCG/600A-0B	Akkumulátor nélküli szállítva, Töltő nélkül szállítva, Koffer vagy táska nélkül szállítva	600 ml-es alumínium tubus	4933459638	4058546028107
			C18 PCG/600A-201B	1 x M18 B2 akkumulátor, M12-18 C Töltő, Szerszám táskával	600 ml-es alumínium tubus	4933441305	4002395001422
			C18 PCG/600T-201B	1 x M18 B2 akkumulátor, M12-18 C Töltő, Szerszám táskával	600 ml-es áttetsző tubus	4933441808	4002395002375
M12 GG	M12™ szuperkompakt zsírpisztoly	22	M12 GG-0	Akkumulátor nélküli szállítva, Töltő nélkül szállítva, Koffer vagy táska nélkül szállítva	14,4 mm flexibilis zsírzsócsó rugós biztosítékkal, tömlősorító bilincs	4933440435	4002395000951
			M12 GG-401B	1 x M12 B4 akkumulátor, C12 C Töltő, Szerszám táskával	14,4 mm flexibilis zsírzsócsó rugós biztosítékkal, tömlősorító bilincs	4933441675	4002395001903
M12 PCG/310	M12™ szuperkompakt tömítőanyag- és ragasztópisztoly 310 ml kartartóval	23	M12 PCG/310C-0	Akkumulátor nélküli szállítva, Töltő nélkül szállítva, Koffer vagy táska nélkül szállítva	310 ml kartartó	4933441783	4002395002269
			M12 PCG/310C-201B	1 x M12 B2 akkumulátor, C12 C Töltő, Szerszám táskával	310 ml kartartó	4933441655	4002395001866
M12 PCG/400	M12™ szuperkompakt tömítőanyag- és ragasztópisztoly 400 ml tubussal	23	M12 PCG/400A-0	Akkumulátor nélküli szállítva, Töltő nélkül szállítva, Koffer vagy táska nélkül szállítva	400 ml alumínium tubus	4933441780	4002395002276
			M12 PCG/400A-201B	1 x M12 B2 akkumulátor, C12 C Töltő, Szerszám táskával	400 ml alumínium tubus	4933441665	4002395001880
M12 PCG/600	M12™ szuperkompakt tömítőanyag- és ragasztópisztoly 600 ml tubussal	22	M12 PCG/600A-0	Akkumulátor nélküli szállítva, Töltő nélkül szállítva, Koffer vagy táska nélkül szállítva	600 ml alumínium tubus	4933441786	4002395002283
			M12 PCG/600A-201B	1 x M12 B2 akkumulátor, C12 C Töltő, Szerszám táskával	600 ml alumínium tubus	4933441670	4002395001897
M18 GG	M18™ zsírpisztoly	22	M18 GG-0	Akkumulátor nélküli szállítva, Töltő nélkül szállítva, Koffer vagy táska nélkül szállítva	14,4 mm-es flexibilis tömlő rugós védelemmel, egyenes zsírzsócsatlakozó, derékszögű zsírzsócsatlakozó, heveder	4933440493	4002395000357
			M18 GG-201C	1 x M18 B2 akkumulátor, M12-18 C Töltő, Szerszámkoffer	14,4 mm-es flexibilis tömlő rugós védelemmel, egyenes zsírzsócsatlakozó, derékszögű zsírzsócsatlakozó, heveder	4933440490	4002395000340
Kalapácsok csatlakoztatható porszivóval							
M18 FHACDDE	M18 FUEL™ nagy teljesítményű, 4 fokozatú, 16 mm-es SDS-Plus kalapács dedikált porszivóval	12	M18 FHACDDE-0C	Akkumulátor nélküli szállítva, Töltő nélkül szállítva, Szerszámkoffer	Pótfogantyú, mélységűtköző, kenőzsír, csere szénkefék	4933498586	4058546524555
M18 ONEFHPXDEL	M18 FUEL™ nagy teljesítményű SDS-Plus kalapács csatlakoztatható porszivóval	12	M18 ONEFHPXDEL-552C	2 x M18 HB5.5 akkumulátor, M12-18 FC Töltő, Szerszámkoffer	Pótfogantyú, mélységűtköző, FIXTEC™ 13 mm fém tokmány, külön csatlakoztatható porszivó M18 FPDXL	4933478498	4058546346911
M18 ONEFHDXDEL	M18 FUEL™ 4 fokozatú SDS-Plus kalapács FIXTEC™ tokmánnyal, ONE-KEY™ funkcióval és csatlakoztatható porszivóval	12	M18 ONEFHDXDEL-552C	2 x M18 HB5.5 akkumulátor, M12-18 FC Töltő, Szerszámkoffer	Pótfogantyú, mélységűtköző, FIXTEC™ 13 mm-es teljesen fém tokmány, M18 FDDEXL dedikált porszivó egység	4933478506	4058546346997
Kalapácsok és bontókalapácsok							
HAC0850	8 kg SDS-Max fűrő- és bontókalapács	9	HAC0850	-	Pótfogantyú	4933498603	4058546524722

Megnevezés: Modell		Oldal	Megnevezés: Modell verzió	A készlet tartalma	Szállítási terjedelem	Cikkszám	EAN kód
K 1000 S	10 kg SDS-Max bontókalapács	8	K 1000 S	-	Pótfogantyú	4933464120	4058546220655
K 1528 H	16 kg Hex bontókalapács 28 mm	8	K 1528 H	-	Pótfogantyú	4933464118	4058546220631
K 1530 H	16 kg Hex bontókalapács 30 mm	8	K 1530 H	-	Pótfogantyú	4933464117	4058546220624
K 2628 H	25 kg Hex bontókalapács 28 mm	8	K 2628 H	-	-	4933471685	4058546295844
K 500 S	5 kg SDS-Max vésőkalapács	9	K 500 S	-	Pótfogantyú, hegyes véső	4933398220	4002395234059
K 540 S	5 kg SDS-Max fűrő-véső kalapács	9	K 540 S	-	Pótfogantyú	4933418100	4002395238422
K 545 S	5 kg SDS-Max fűrő-véső kalapács	9	K 545 S	-	Egyenes pótfogantyú	4933398200	4002395234073
K 750 S	7 kg SDS-Max fűrő-bontó kalapács	9	K 750 S	-	Egyenes pótfogantyú	4933398753	4002395235223
K 900	10 kg bontókalapács	8 - 9	K 900 K	-	Első fogantyú, egyenes fogantyú, porvédő	4933375650	4002395231614
			K 900 S	-	Első fogantyú, egyenes fogantyú, porvédő	4933375720	4002395232048
K 950	10 kg fűrő-bontó kalapács	8	K 950 S	-	Első fogantyú, egyenes fogantyú, porvédő	4933375710	4002395232031
M12 FHAC16	M12 FUEL™ 16 mm-es SDS-Plus kalapács	11	M12 FHAC16-0	Akkumulátor nélküli szállítva, Töltő nélkül szállítva, Koffer vagy táska nélkül szállítva	Pótfogantyú, mélységűtköző	4933499183	4058546563479
			M12 FHAC16-0X	Akkumulátor nélküli szállítva, Töltő nélkül szállítva, Heavy Duty koffer	Pótfogantyú, mélységűtköző	4933499184	4058546563486
			M12 FHAC16-502X	2 x M12 HB5 akkumulátor, C12 C Töltő, Heavy Duty koffer	Pótfogantyú, mélységűtköző	4933499185	4058546563493
M18 BLH	M18 FUEL™ szénkefe nélküli 4 fokozatú 26 mm SDS-Plus kalapács	11	M18 BLH-0	Akkumulátor nélküli szállítva, Töltő nélkül szállítva, Koffer vagy táska nélkül szállítva	Pótfogantyú, mélységűtköző	4933479426	4058546372200
			M18 BLH-502X	2 x M18 B5 akkumulátor, M12-18 FC Töltő, Heavy Duty koffer	Pótfogantyú, mélységűtköző	4933478894	4058546361761
M18 BLHACD26	M18™ szénkefe nélküli 26 mm SDS-Plus D-fogantyús kalapács	11	M18 BLHACD26-0	Akkumulátor nélküli szállítva, Töltő nélkül szállítva, Koffer vagy táska nélkül szállítva	Oldalfogantyú, mélységűtköző	4933492483	4058546418502
			M18 BLHACD26-0X	Akkumulátor nélküli szállítva, Töltő nélkül szállítva, Heavy Duty koffer	Oldalfogantyú, mélységűtköző	4933492482	4058546418496
			M18 BLHACD26-402X	2 x M18 B4 akkumulátor, M12-18 C Töltő, Heavy Duty koffer	Oldalfogantyú, mélységűtköző	4933492480	4058546418472
M18 BLHX	M18™ szénkefe nélküli 4 fokozatú 26 mm SDS-Plus kalapács FIXTEC™ tokmánnyal	11	M18 BLHX-0X	Akkumulátor nélküli szállítva, Töltő nélkül szállítva, Heavy Duty koffer	Pótfogantyú, mélységűtköző, FIXTEC™ 13 mm fém tokmány	4933478891	4058546361730
			M18 BLHX-502X	2 x M18 B5 akkumulátor, M12-18 FC Töltő, Heavy Duty koffer	Pótfogantyú, mélységűtköző, FIXTEC™ 13 mm fém tokmány	4933478892	4058546361747
M18 FH	M18 FUEL™ 4 fokozatú 26 mm SDS-Plus kalapács	10	M18 FH-0	Akkumulátor nélküli szállítva, Töltő nélkül szállítva, Koffer vagy táska nélkül szállítva	Pótfogantyú, mélységűtköző	4933478499	4058546346928
			M18 FH-0X	Akkumulátor nélküli szállítva, Töltő nélkül szállítva, Heavy Duty koffer	Pótfogantyú, mélységűtköző	4933478500	4058546346935
M18 FHAC16	M18 FUEL™ nagy teljesítményű, 4 fokozatú, 16 mm-es SDS-Plus kalapács	11	M18 FHAC16-0	Akkumulátor nélküli szállítva, Töltő nélkül szállítva, Koffer vagy táska nélkül szállítva	Pótfogantyú, mélységűtköző	4933498582	4058546524517
			M18 FHAC16-0X	Akkumulátor nélküli szállítva, Töltő nélkül szállítva, Heavy Duty koffer	Oldalfogantyú, mélységűtköző	4933498583	4058546524524
			M18 FHAC16-302X	2 x M18 HB3 akkumulátor, M12-18 FC Töltő, Heavy Duty koffer	Oldalfogantyú, mélységűtköző	4933498584	4058546524531
M18 FHAC0540	M18 FUEL™ 40 mm SDS-Max Fűrő-véső kalapács ONE-KEY™ funkcióval	9	M18 FHAC0540-0C	Akkumulátor nélküli szállítva, Töltő nélkül szállítva, Szerszámkoffer	Oldalfogantyú, mélységűtköző	4933493137	4058546480080
			M18 FHAC0540-122C	2 x M18 FB12 akkumulátor, M12-18 FC Töltő, Szerszámkoffer	Oldalfogantyú, mélységűtköző	4933493138	4058546480097
M18 FHAC0745	M18 FUEL™ 45 mm SDS-Max Fűrő-véső kalapács ONE-KEY™ funkcióval	9	M18 FHAC0745-0C	Akkumulátor nélküli szállítva, Töltő nélkül szállítva, Szerszámkoffer	Oldalfogantyú, mélységűtköző	4933493445	4058546483166
			M18 FHAC0745-122C	2 x M18 FB12 akkumulátor, M12-18 FC Töltő, Szerszámkoffer	Oldalfogantyú, mélységűtköző	4933493446	4058546483173
M18 FHACOD32	M18 FUEL™ M18 FUEL™ 32 mm SDS-Plus D-fogantyús kalapács ONE-KEY™ funkcióval	11	M18 FHACOD32-0	Akkumulátor nélküli szállítva, Töltő nélkül szállítva, Koffer vagy táska nélkül szállítva	Oldalfogantyú, mélységűtköző	4933492141	4058546415082
			M18 FHACOD32-0C	Akkumulátor nélküli szállítva, Töltő nélkül szállítva, Szerszámkoffer	Oldalfogantyú, mélységűtköző	4933492140	4058546415075
M18 FFAFOH16	M18 FUEL™ 16 mm-es SDS-PLUS kalapács beépített porszivóval	11	M18 FFAFOH16-0	Akkumulátor nélküli szállítva, Töltő nélkül szállítva, Koffer vagy táska nélkül szállítva	Oldalfogantyú, 2 db porvédő burkolat	4933493531	4058546484026
			M18 FFAFOH16-0X	Akkumulátor nélküli szállítva, Töltő nélkül szállítva, Heavy Duty koffer	Oldalfogantyú, 2 db porvédő burkolat	4933493532	4058546484033
			M18 FFAFOH16-302X	2 x M18 HB3 akkumulátor, M12-18 FC Töltő, Heavy Duty koffer	Oldalfogantyú, 2 db porvédő burkolat	4933493533	4058546484040
M18 FHX	M18 FUEL™ 4 fokozatú 26 mm SDS-Plus kalapács FIXTEC™ tokmánnyal	10	M18 FHX-0	Akkumulátor nélküli szállítva, Töltő nélkül szállítva, Koffer vagy táska nélkül szállítva	Pótfogantyú, mélységűtköző, FIXTEC™ 13 mm fém tokmány	4933478887	4058546361693
			M18 FHX-0X	Akkumulátor nélküli szállítva, Töltő nélkül szállítva, Heavy Duty koffer	Pótfogantyú, mélységűtköző, FIXTEC™ 13 mm fém tokmány	4933478888	4058546361709

TARTALOMJEGYZÉK

Megnevezés: Modell		Oldal	Megnevezés: Modell verzió	A készlet tartalma	Szállítási terjedeleme	Cikkszám	EAN kód
			M18 FHX-552X	2 x M18 HB5.5 akkumulátor, M12-18 FC Töltő, Heavy Duty koffer	Pótfogantyú, mélységmérő, FIXTEC™ 13 mm fém tokmány	4933478889	4058546361716
M18 ONEFH	M18 FUEL™ 4 fokozatú SDS-Plus kalapács ONE-KEY™ funkcióval	10	M18 ONEFH-0	Akkumulátor nélkül szállítva, Töltő nélkül szállítva, Koffer vagy táska nélkül szállítva	Oldalfogantyú, mélységütőköző	4933478895	4058546361778
			M18 ONEFH-0X	Akkumulátor nélkül szállítva, Töltő nélkül szállítva, Heavy Duty koffer	Oldalfogantyú, mélységütőköző	4933478886	4058546361686
M18 ONEFHP	M18 FUEL™ nagy teljesítményű 4 fokozatú 32 mm SDS-Plus kalapács ONE-KEY™ funkcióval	10	M18 ONEFHP-0X	Akkumulátor nélkül szállítva, Töltő nélkül szállítva, Heavy Duty koffer	Pótfogantyú, mélységmérő	4933478884	4058546361662
M18 ONEFHPX	M18 FUEL™ nagy teljesítményű 4 fokozatú 32 mm SDS-Plus kalapács ONE-KEY™ funkcióval és FIXTEC™ tokmánnyal	10	M18 ONEFHPX-0	Akkumulátor nélkül szállítva, Töltő nélkül szállítva, Koffer vagy táska nélkül szállítva	Pótfogantyú, mélységmérő, FIXTEC™ 13 mm fém tokmány	4933478885	4058546361679
			M18 ONEFHPX-0X	Akkumulátor nélkül szállítva, Töltő nélkül szállítva, Heavy Duty koffer	Pótfogantyú, mélységmérő, FIXTEC™ 13 mm fém tokmány	4933478495	4058546346881
			M18 ONEFHPX-552X	2 x M18 HB5.5 akkumulátor, M12-18 FC Töltő, Heavy Duty koffer	Pótfogantyú, mélységmérő, FIXTEC™ 13 mm fém tokmány	4933478496	4058546346898
M18 ONEFHX	M18 FUEL™ 4 fokozatú SDS-Plus kalapács FIXTEC™ tokmánnyal és ONE-KEY™ funkcióval	10	M18 ONEFHX-0	Akkumulátor nélkül szállítva, Töltő nélkül szállítva, Koffer vagy táska nélkül szállítva	Pótfogantyú, mélységmérő, FIXTEC™ 13 mm fém tokmány	4933478502	4058546346959
			M18 ONEFHX-0X	Akkumulátor nélkül szállítva, Töltő nélkül szállítva, Heavy Duty koffer	Pótfogantyú, mélységmérő, FIXTEC™ 13 mm fém tokmány	4933478503	4058546346966
			M18 ONEFHX-552X	2 x M18 HB5.5 akkumulátor, M12-18 FC Töltő, Heavy Duty koffer	Pótfogantyú, mélységmérő, FIXTEC™ 13 mm fém tokmány	4933478504	4058546346973
MXF DH2528H	MX FUEL™ 25 kg 28 mm Hex bontókalapács	9	MXF DH2528H-0	Akkumulátor nélkül szállítva, Töltő nélkül szállítva, Koffer vagy táska nélkül szállítva	1 x 28 mm Hex hegyes véső (4932459774), 1 x 28 mm Hex lapos véső (4932459775)	4933478985	4058546362676
			MXF DH2528HK2-602	akkumulátor, Töltő, Koffer vagy táska nélkül szállítva	1 x 28 mm Hex hegyes véső (4932459774), 1 x 28 mm Hex lapos véső (4932459775)	4933493526	4058546483975
			MXF DH2528H-802	2 x MXF XC608 akkumulátor, MXF FC Töltő, Koffer vagy táska nélkül szállítva	1 x 28 mm Hex hegyes véső (4932459774), 1 x 28 mm Hex lapos véső (4932459775)	4933499993	4058546571573
PCE 3/K	3 kg SDS-plus vésőkalapács	9	PCE 3/K	-	Pótfogantyú	4933384300	4002395232215
PFH 26 T	26 mm SDS-plus fúrókalapács	11	PFH 26 T	-	Oldalfogantyú fém mélységütőközővel	4933464581	4058546225261
PH 26 T	26 mm SDS-Plus kombi kalapács	11	PH 26 TX	-	Oldalfogantyú fém mélységütőközővel	4933464579	4058546225247
			PH 26 T	-	Oldalfogantyú fém mélységütőközővel	4933464580	4058546225254
PH 28	28 mm SDS-plus kombi kalapács	11	PH 28 X	-	FIXTEC adapter kulcs nélküli tokmánnyal	4933396392	4002395234943
			PH 28	-	Pótfogantyú mélységmérővel	4933396396	4002395234936
PH 30	30 mm SDS-plus kombi kalapács	10	PH 30 POWER X	-	FIXTEC adapter kulcs nélküli tokmánnyal, pótfogantyú fém mélységmérővel	4933396420	4002395234967
PLH 28	28 mm SDS-Plus L-formájú kombi kalapács	10	PLH 28 XE	-	Pótfogantyú, FIXTEC 13 mm teljesen fém tokmány, 4 m kábel, mélységmérő	4933446800	4002395005499
			PLH 28 E	-	Pótfogantyú, 4 m kábel, mélységmérő	4933446790	4002395005482
PLH 32	M18 FUEL™ nagy teljesítményű 4 fokozatú 32 mm SDS-Plus kalapács ONE-KEY™ funkcióval és FIXTEC™ tokmánnyal	10	PLH 32 XE	-	Pótfogantyú fém mélységütőközővel, fúrózár, adapter 13 mm-es kulcs nélküli tokmánnyal	4933400069	4002395233342
Forrasztópákák							
M12 SI	M12™ superkompakt forrasztópáka	40	M12 SI-0	Akkumulátor nélkül szállítva, Töltő nélkül szállítva, Koffer vagy táska nélkül szállítva	Hegyes hegy (49800400), Véső hegy (49800401)	4933459760	4058546029326
			M12 SI-201C	1 x M12 B2 akkumulátor, C12 C Töltő, Szerszámokoffer	Hegyes hegy (49800400), Véső hegy (49800401)	4933459761	4058546029333
M18 BHG	M18™ hőlégfúvó	40	M18 BHG-0	Akkumulátor nélkül szállítva, Töltő nélkül szállítva, Koffer vagy táska nélkül szállítva	2 fúvóka	4933459771	4058546029432
			M18 BHG-502C	2 x M18 B5 akkumulátor, M12-18 C Töltő, Szerszámokoffer	2 fúvóka	4933459772	4058546029449
Sövényvágók							
M12 FHT20	M12 FUEL™ sövényvágó 20 cm	57	M12 FHT20-0	Akkumulátor nélkül szállítva, Töltő nélkül szállítva, Koffer vagy táska nélkül szállítva	Sövényvágó kés burkolat	4933479675	4058546374693
			M12 FHT20-402	2 x M12 B4 akkumulátor, C12 C Töltő, Koffer vagy táska nélkül szállítva	Sövényvágó kés burkolat	4933479676	4058546374709
M18 FHET60G2	M18 FUEL™ sövényvágó 60 cm	56	M18 FHET60G2-0	Akkumulátor nélkül szállítva, Töltő nélkül szállítva, Koffer vagy táska nélkül szállítva	Sövényvágó kés burkolat	4933498384	4058546522537
			M18 FHET60G2-802	2 x M18 FB8 akkumulátor, M12-18 FC Töltő, Koffer vagy táska nélkül szállítva	Sövényvágó kés burkolat	4933498385	4058546522544
M18 FHET75G2	M18 FUEL™ sövényvágó 75 cm	56	M18 FHET75G2-0	Akkumulátor nélkül szállítva, Töltő nélkül szállítva, Koffer vagy táska nélkül szállítva	Sövényvágó kés burkolat	4933498387	4058546522568
			M18 FHET75G2-802	2 x M18 FB8 akkumulátor, M12-18 FC Töltő, Koffer vagy táska nélkül szállítva	Sövényvágó kés burkolat	4933498388	4058546522575

Megnevezés: Modell		Oldal	Megnevezés: Modell verzió	A készlet tartalma	Szállítási terjedeleme	Cikkszám	EAN kód
M18 FHETE22	M18 FUEL™ magassági sövényvágó 216 cm	56	M18 FHETE22-0	Akkumulátor nélkül szállítva, Töltő nélkül szállítva, Koffer vagy táska nélkül szállítva	Sövényvágó kés burkolat	4933498515	4058546523848
			M18 FHETE22-802	2 x M18 FB8 akkumulátor, M12-18 FC Töltő, Koffer vagy táska nélkül szállítva	Sövényvágó kés burkolat	4933498516	4058546523855
M18 FHETE27	M18 FUEL™ magassági sövényvágó 267 cm	56	M18 FHETE27-0	Akkumulátor nélkül szállítva, Töltő nélkül szállítva, Koffer vagy táska nélkül szállítva	Sövényvágó kés burkolat	4933492910	4058546477813
			M18 FHETE27-802	2 x M18 FB8 akkumulátor, M12-18 FC , Koffer vagy táska nélkül szállítva	Sövényvágó kés burkolat	4933492911	4058546477820
M18 FHETSP	M18 FUEL™ rövid magassági sövényvágó	57	M18 FHETSP-0	Akkumulátor nélkül szállítva, Töltő nélkül szállítva, Koffer vagy táska nélkül szállítva	Sövényvágó kés burkolat	4933500311	4058546616137
M18 FOPH-HTA	QUIK-LOK™ sövényvágó adapter	57	M18 FOPH-HTA	-	Sövényvágó kés burkolat	4932464959	4058546229047
M18 FOPH-SHTA	QUIK-LOK™ rövid sövényvágó adapter	57	M18 FOPH-SHTA	-	-	4932492666	4058546475376
Hidraulikus szivattyúk							
M18 HMP700	M18™ hidraulikus mini szivattyú 700 bar nyomással	45	M18 HMP700-0	Akkumulátor nélkül szállítva, Töltő nélkül szállítva, Koffer vagy táska nélkül szállítva	Vállheveder	4933493928	4058546510886
			M18 HMP700-501	1 x M18 B5 akkumulátor, M12-18 FC Töltő, Koffer vagy táska nélkül szállítva	Vállheveder	4933493921	4058546510817
M18 HUP700	M18™ hidraulikus szivattyú	45	M18 HUP700-121	1 x M18 FB12 akkumulátor, M12-18 FC Töltő, Koffer vagy táska nélkül szállítva	Vezetékes távirányító, 1,8 m-es vezérlőhosszabbító kábel, kétoldali dugós csatlakozóadapter (CEJN 115-ös sorozat)	4933499335	4058546564995
Útvecsavarozók							
M12 BLIDRC	M12™ kompakt szénkefe nélküli útvecsavarozó	18	M12 BLIDRC-0	Akkumulátor nélkül szállítva, Töltő nélkül szállítva, Koffer vagy táska nélkül szállítva	Övcsipesz	4933499689	4058546568535
			M12 BLIDRC-202C	2 x M12 B2 akkumulátor, C12 C Töltő, Keményfedelel doboz	Övcsipesz	4933499690	4058546568542
M12 BRAID	M12™ superkompakt sarok útvecsavarozó	19	M12 BRAID-0	Akkumulátor nélkül szállítva, Töltő nélkül szállítva, Koffer vagy táska nélkül szállítva	-	4933451247	4002395167715
M12 FID2	M12 FUEL™ superkompakt 1/4" útvecsavarozó	18	M12 FID2-0	Akkumulátor nélkül szállítva, Töltő nélkül szállítva, Koffer vagy táska nélkül szállítva	-	4933479876	4058546376703
			M12 FID2-202X	2 x M12 B2 akkumulátor, C12 C Töltő, Heavy Duty koffer	-	4933479877	4058546376710
M12 FQID	M12 FUEL™ SURGE™ 1/4" Hex hidraulikus útvecsavarozó	19	M12 FQID-0	Akkumulátor nélkül szállítva, Töltő nélkül szállítva, Koffer vagy táska nélkül szállítva	-	4933464972	4058546229177
			M12 FQID-202X	2 x M12 B2 akkumulátor, C12 C Töltő, Heavy Duty koffer	-	4933464973	4058546229184
M18 BLIDR	M18™ szénkefe nélküli 1/4" Hex útvecsavarozó	18	M18 BLIDR-0X	Akkumulátor nélkül szállítva, Töltő nélkül szállítva, Heavy Duty koffer	Bittartó	4933492842	4058546477134
			M18 BLIDR-502X	2 x M18 B5 akkumulátor, M12-18 FC Töltő, Heavy Duty koffer	Bittartó	4933492843	4058546477141
M18 BRAID	M18™ sarok útvecsavarozó	18	M18 BRAID-0	Akkumulátor nélkül szállítva, Töltő nélkül szállítva, Koffer vagy táska nélkül szállítva	-	4933447891	4002395006663
M18 FID3	M18 FUEL™ 3/8" Hex útvecsavarozó	18	M18 FID3-0	Akkumulátor nélkül szállítva, Töltő nélkül szállítva, Koffer vagy táska nélkül szállítva	Övcsipesz és bittartó	4933498061	4058546512217
			M18 FID3-0X	Akkumulátor nélkül szállítva, Töltő nélkül szállítva, Heavy Duty koffer	Övcsipesz és bittartó	4933479864	4058546376581
			M18 FID3-502X	2 x M18 B5 akkumulátor, M12-18 FC Töltő, Heavy Duty koffer	Övcsipesz és bittartó	4933479865	4058546376598
M18 FIDRQ	M18 FUEL™ SURGE™ 1/4" Hex hidraulikus útvecsavarozó	18	M18 FIDRQ-0	Akkumulátor nélkül szállítva, Töltő nélkül szállítva, Koffer vagy táska nélkül szállítva	Övcsipesz és bittartó	4933498911	4058546527808
			M18 FIDRQ-0X	Akkumulátor nélkül szállítva, Töltő nélkül szállítva, Heavy Duty koffer	Övcsipesz és bittartó	4933498910	4058546527792
			M18 FIDRQ-502X	2 x M18 B5 akkumulátor, M12-18 FC Töltő, Heavy Duty koffer	Övcsipesz és bittartó	4933498912	4058546527815
M18 ONEID3	M18 FUEL™ ONE-KEY™ 1/4" Hex útvecsavarozó	18	M18 ONEID3-0X	Akkumulátor nélkül szállítva, Töltő nélkül szállítva, Heavy Duty koffer	Övcsipesz és bittartó	4933492800	4058546476717
Útvecsavarozók							
M12 FCWIF12G3	M12 FUEL™ 1/2" kompakt útvecsavarozó rögzítőgyűrűvel	21	M12 FCWIF12G3-0	Akkumulátor nélkül szállítva, Töltő nélkül szállítva, Koffer vagy táska nélkül szállítva	Övcsipesz	4933493454	4058546483258
			M12 FCWIF12G3-502X	2 x M12 HB5 akkumulátor, C12 C Töltő, Heavy Duty koffer	Övcsipesz	4933493455	4058546483265
M12 FCWIF38G3	M12 FUEL™ 3/8" kompakt útvecsavarozó rögzítőgyűrűvel	20	M12 FCWIF38G3-0	Akkumulátor nélkül szállítva, Töltő nélkül szállítva, Koffer vagy táska nélkül szállítva	Övcsipesz	4933493451	4058546483227
			M12 FCWIF38G3-502X	2 x M12 HB5 akkumulátor, C12 C Töltő, Heavy Duty koffer	Övcsipesz	4933493452	4058546483234
M12 FCWIP12G3	M12 FUEL™ 1/2" kompakt útvecsavarozó ütközőcsappal	21	M12 FCWIP12G3-0	Akkumulátor nélkül szállítva, Töltő nélkül szállítva, Koffer vagy táska nélkül szállítva	Övcsipesz	4933493457	4058546483289
M12 FSCIWF14	M12 FUEL™ 1/4" superkompakt útvecsavarozó biztosítógyűrűvel	20	M12 FSCIWF14-0	Akkumulátor nélkül szállítva, Töltő nélkül szállítva, Koffer vagy táska nélkül szállítva	Övcsipesz	4933498973	4058546528423
			M12 FSCIWF14-252X	2 x M12 HB2.5 akkumulátor, C12 C Töltő, Heavy Duty koffer	Övcsipesz	4933498974	4058546528430
M12 FSCIWF38	M12 FUEL™ 3/8" superkompakt útvecsavarozó biztosítógyűrűvel	20	M12 FSCIWF38-0	Akkumulátor nélkül szállítva, Töltő nélkül szállítva, Koffer vagy táska nélkül szállítva	Övcsipesz	4933498969	4058546528386

TARTALOMJEGYZÉK

Megnevezés: Modell	Oldal	Megnevezés: Modell verzió	A készlet tartalma	Szállítási terjedelem	Cikkszám	EAN kód
		M12 FSCWIF38-252X	2 x M12 HB2.5 akkumulátor, C12 C Töltő, Heavy Duty koffer	Övcsipesz	4933498970	4058546528393
M12 FRAIWF12	20	M12 FRAIWF12-0	Akkumulátor nélkül szállítva, Töltő nélkül szállítva, Koffer vagy táska nélkül szállítva	-	4933471699	4058546295981
M18 BRAIW	20	M18 BRAIW-0	Akkumulátor nélkül szállítva, Töltő nélkül szállítva, Koffer vagy táska nélkül szállítva	Övcsipesz	4933447899	4002395006670
M18 FHIW2F12	20	M18 FHIW2F12-0X	Akkumulátor nélkül szállítva, Töltő nélkül szállítva, Heavy Duty koffer	-	4933492782	4058546476533
		M18 FHIW2F12-502X	2 x M18 B5 akkumulátor, M12-18 FC Töltő, Heavy Duty koffer	-	4933492783	4058546476540
M18 FHIW2P12	20	M18 FHIW2P12-0X	Akkumulátor nélkül szállítva, Töltő nélkül szállítva, Heavy Duty koffer	Rögzítőgyűrű	4933492785	4058546476564
		M18 FHIW2P12-502X	2 x M18 B5 akkumulátor, M12-18 FC Töltő, Heavy Duty koffer	Rögzítőgyűrű	4933492786	4058546476571
M18 FHIWF1R	21	M18 FHIWF1R-0C	Akkumulátor nélkül szállítva, Töltő nélkül szállítva, Szerszámkoffer	-	4933493140	4058546480110
		M18 FHIWF1R-122C	2 x M18 FB12 akkumulátor, M12-18 FC Töltő, Szerszámkoffer	-	4933499201	4058546563653
M18 FIW2F12	21	M18 FIW2F12-0X	Akkumulátor nélkül szállítva, Töltő nélkül szállítva, Heavy Duty koffer	Övcsipesz	4933478443	4058546346348
		M18 FIW2F12-502X	2 x M18 B5 akkumulátor, M12-18 FC Töltő, Heavy Duty koffer	Övcsipesz	4933478444	4058546346355
M18 FIW2F38	21	M18 FIW2F38-0X	Akkumulátor nélkül szállítva, Töltő nélkül szállítva, Heavy Duty koffer	Övcsipesz	4933478650	4058546348434
M18 FIW2P12	21	M18 FIW2P12-0X	Akkumulátor nélkül szállítva, Töltő nélkül szállítva, Heavy Duty koffer	Övcsipesz	4933478446	4058546346379
		M18 FIW2P12-502X	2 x M18 B5 akkumulátor, M12-18 FC Töltő, Heavy Duty koffer	Övcsipesz	4933478447	4058546346386
M18 FMTIW2F12	20	M18 FMTIW2F12-0X	Akkumulátor nélkül szállítva, Töltő nélkül szállítva, Heavy Duty koffer	Övcsipesz	4933478449	4058546346409
		M18 FMTIW2F12-502X	2 x M18 B5 akkumulátor, M12-18 FC Töltő, Heavy Duty koffer	Övcsipesz	4933478450	4058546346416
M18 FMTIW2F38	21	M18 FMTIW2F38-0X	Akkumulátor nélkül szállítva, Töltő nélkül szállítva, Heavy Duty koffer	Övcsipesz	4933479153	4058546369477
M18 FMTIW2P12	20	M18 FMTIW2P12-0X	Akkumulátor nélkül szállítva, Töltő nélkül szállítva, Heavy Duty koffer	Övcsipesz	4933478452	4058546346430
		M18 FMTIW2P12-502X	2 x M18 B5 akkumulátor, M12-18 FC Töltő, Heavy Duty koffer	Övcsipesz	4933478453	4058546346447
M18 ONEFHIWF1	21	M18 ONEFHIWF1-0X	Akkumulátor nélkül szállítva, Töltő nélkül szállítva, Heavy Duty koffer	Oldalfogantyú, biztosítógyűrű	4933459732	4058546029043
		M18 ONEFHIWF1-802X	2 x M18 FB8 akkumulátor, M12-18 FC Töltő, Heavy Duty koffer	Oldalfogantyú, biztosítógyűrű	4933499254	4058546564186
M18 ONEFHIWF12	20	M18 ONEFHIWF12-0X	Akkumulátor nélkül szállítva, Töltő nélkül szállítva, Heavy Duty koffer	-	4933459726	4058546028985
		M18 ONEFHIWF12-502X	2 x M18 B5 akkumulátor, M12-18 FC Töltő, Heavy Duty koffer	-	4933459727	4058546028992
M18 ONEFHIWF12E	21	M18 ONEFHIWF12E-0X	Akkumulátor nélkül szállítva, Töltő nélkül szállítva, Heavy Duty koffer	-	4933478405	4058546345969
M18 ONEFHIWF1D	21	M18 ONEFHIWF1D-0C	Akkumulátor nélkül szállítva, Töltő nélkül szállítva, Szerszámkoffer	Oldalfogantyú, rögzítőgyűrű	4933471755	4058546296544
		M18 ONEFHIWF1D-121C	1 x M18 FB12 akkumulátor, M12-18 FC Töltő, Szerszámkoffer	Oldalfogantyú, rögzítőgyűrű	4933499251	4058546564155
M18 ONEFHIWF1DS	21	M18 ONEFHIWF1DS-0C	Akkumulátor nélkül szállítva, Töltő nélkül szállítva, Szerszámkoffer	Oldalfogantyú, rögzítőgyűrű	4933472071	4058546324674
		M18 ONEFHIWF1DS-121C	1 x M18 FB12 akkumulátor, M12-18 FC Töltő, Szerszámkoffer	Oldalfogantyú, rögzítőgyűrű	4933499253	4058546564179
M18 ONEFHIWF34	21	M18 ONEFHIWF34-0X	Akkumulátor nélkül szállítva, Töltő nélkül szállítva, Heavy Duty koffer	Övcsipesz	4933459729	4058546029012
		M18 ONEFHIWF34-502X	2 x M18 B5 akkumulátor, M12-18 FC Töltő, Heavy Duty koffer	Övcsipesz	4933459730	4058546029029
M18 ONEFHIWH716	21	M18 ONEFHIWH716-0X	Akkumulátor nélkül szállítva, Töltő nélkül szállítva, Heavy Duty koffer	Rögzítőgyűrű	4933479152	4058546369460
M18 ONEFHIWP12	20	M18 ONEFHIWP12-0X	Akkumulátor nélkül szállítva, Töltő nélkül szállítva, Heavy Duty koffer	Övcsipesz	4933459724	4058546028961
		M18 ONEFHIWP12-502X	2 x M18 B5 akkumulátor, M12-18 FC Töltő, Heavy Duty koffer	Övcsipesz	4933459725	4058546028978
M18 ONEIWF12	21	M18 ONEIWF12-0X	Akkumulátor nélkül szállítva, Töltő nélkül szállítva, Heavy Duty koffer	Övcsipesz	4933459198	4002395289936
		M18 ONEIWF12-502X	2 x M18 B5 akkumulátor, M12-18 FC Töltő, Heavy Duty koffer	Övcsipesz	4933451374	4002395160525
M12 FRAIWF38	20	M12 FRAIWF38-0	Akkumulátor nélkül szállítva, Töltő nélkül szállítva, Koffer vagy táska nélkül szállítva	-	4933471700	4058546295998

Megnevezés: Modell	Oldal	Megnevezés: Modell verzió	A készlet tartalma	Szállítási terjedelem	Cikkszám	EAN kód
Kompresszorok						
M12 BI	40	M12 BI-0	Akkumulátor nélkül szállítva, Töltő nélkül szállítva, Koffer vagy táska nélkül szállítva	1 x felfújó tű, 1 x Presta szeleplej, 1 x univerzális felfújó fúvóka, 1 x Schrader szeleplej	4933464124	4058546220693
M18 BI	40	M18 BI-0	Akkumulátor nélkül szállítva, Töltő nélkül szállítva, Koffer vagy táska nélkül szállítva	1 x felfújó tű, 1 x Presta szeleplej, 1 x univerzális felfújó fúvóka, 1 x Schrader szeleplej	4933478706	4058546348991
M18 FAC	40	M18 FAC-0	Akkumulátor nélkül szállítva, Töltő nélkül szállítva, Koffer vagy táska nélkül szállítva	-	4933472166	4058546325626
Vizsgálókamerák						
M12 POSIC	53	M12 POSIC-0	Akkumulátor nélkül szállítva, Töltő nélkül szállítva, Koffer vagy táska nélkül szállítva	1 x 63 mm-es vezetőtálp, 1 x 30 mm-es vezetőtálp	4933498371	4058546522407
M12 SICO20	53	M12 SICO20-0	Akkumulátor nélkül szállítva, Töltő nélkül szállítva, Koffer vagy táska nélkül szállítva	1 x 31 mm-es vezetőtálp, 1 x 27 mm-es vezetőtálp	4933498231	4058546521004
M12 SICO26	53	M12 SICO26-0	Akkumulátor nélkül szállítva, Töltő nélkül szállítva, Koffer vagy táska nélkül szállítva	1 x 48 mm-es vezetőtálp, 1 x 63 mm-es vezetőtálp	4933498230	4058546520991
M18 SIC30 HDR	52	M18 SIC30 HDR-0	Akkumulátor nélkül szállítva, Töltő nélkül szállítva, Koffer vagy táska nélkül szállítva	1 x 75 mm-es vezetőtálp, 1 x 100 mm-es vezetőtálp	4933493952	4058546511128
M18 SIC36 HDR	52	M18 SIC36 HDR-0	Akkumulátor nélkül szállítva, Töltő nélkül szállítva, Koffer vagy táska nélkül szállítva	1 x 100 mm-es vezetőtálp, 1 x 64 mm-es vezetőtálp	4933493953	4058546511135
M18 SIC60 HDR	52	M18 SIC60 HDR-0	Akkumulátor nélkül szállítva, Töltő nélkül szállítva, Koffer vagy táska nélkül szállítva	1 x 115 mm-es vezetőtálp, 1 x 75 mm-es vezetőtálp	4933493954	4058546511142
M18 SIC60SC HDR	53	M18 SIC60SC HDR-0	Akkumulátor nélkül szállítva, Töltő nélkül szállítva, Koffer vagy táska nélkül szállítva	1 x 75 mm-es vezetőtálp, 1 x 100 mm-es vezetőtálp	4933493955	4058546511159
Szűrőfűrészek						
FSPE 110 X	34	FSPE 110 X	-	4 m kábel, 5 x fűrészlap, felszakadásgátló, védőpapucs, elsővíz adapter	4933500567	4058546618698
JSPE 135	34	JSPE 135 TX	-	4 m kábel, 5 x fűrészlap, felszakadásgátló, védőpapucs, elsővíz adapter	4933500568	4058546618704
M12 FJS	34	M12 FJS-0	Akkumulátor nélkül szállítva, Töltő nélkül szállítva, Koffer vagy táska nélkül szállítva	1 x fűrészlap, 1 x porelszívó adapter, 1 x porvédő, 1 x szálkavető betét, 1 x csúszótálp	4933500574	4058546618766
		M12 FJS-422X	1 x M12 B4, 1 x M12 B2 akkumulátor, C12 C Töltő, Heavy Duty koffer	1 x fűrészlap, 1 x porelszívó adapter, 1 x porvédő, 1 x szálkavető betét, 1 x csúszótálp	4933500575	4058546618773
M18 BJS	34	M18 BJS-0	Akkumulátor nélkül szállítva, Töltő nélkül szállítva, Koffer vagy táska nélkül szállítva	karcolásmentes alaplap, fűrészlap, porvédő, porvédő cső	4933451391	4002395157990
		M18 BJS-0X	Akkumulátor nélkül szállítva, Töltő nélkül szállítva, Heavy Duty koffer	karcolásmentes alaplap, fűrészlap, porvédő, porvédő cső	4933459573	4058546027452
		M18 BJS-402C	2 x M18 B4 akkumulátor, M12-18 C Töltő, Szerszámkoffer	karcolásmentes alaplap, fűrészlap, porvédő, porvédő cső	4933451389	4002395157976
M18 FBJS	34	M18 FBJS-0	Akkumulátor nélkül szállítva, Töltő nélkül szállítva, Koffer vagy táska nélkül szállítva	1 x fűrészlap, 1 x porelszívó adapter, 1 x porvédő, 1 x szálkavető betét, 1 x csúszótálp	4933500558	4058546618605
		M18 FBJS-0X	Akkumulátor nélkül szállítva, Töltő nélkül szállítva, Heavy Duty koffer	1 x fűrészlap, 1 x porelszívó adapter, 1 x porvédő, 1 x szálkavető betét, 1 x csúszótálp	4933500555	4058546618575
		M18 FBJS-502X	2 x M18 B5 akkumulátor, M12-18 FC Töltő, Heavy Duty koffer	1 x fűrészlap, 1 x porelszívó adapter, 1 x porvédő, 1 x szálkavető betét, 1 x csúszótálp	4933500556	4058546618582
M18 FJS	34	M18 FJS-0	Akkumulátor nélkül szállítva, Töltő nélkül szállítva, Koffer vagy táska nélkül szállítva	1 x fűrészlap, 1 x porelszívó adapter, 1 x porvédő, 1 x szálkavető betét, 1 x csúszótálp	4933499153	4058546530228
		M18 FJS-0X	Akkumulátor nélkül szállítva, Töltő nélkül szállítva, Heavy Duty koffer	1 x fűrészlap, 1 x porelszívó adapter, 1 x porvédő, 1 x szálkavető betét, 1 x csúszótálp	4933464726	4058546226718
		M18 FJS-502X	2 x M18 B5 akkumulátor, M12-18 FC Töltő, Heavy Duty koffer	1 x fűrészlap, 1 x porelszívó adapter, 1 x porvédő, 1 x szálkavető betét, 1 x csúszótálp	4933464727	4058546226725
Lyukasztógép						
M18 HKP	45	M18 HKP-201C	1 x M18 B2 akkumulátor, M12-18 C Töltő, Szerszámkoffer	11.1 mm (7/16) csap, 19mm (3/4) csap, gyorscsatlakozó, gömbvégi kihúzó	4933451202	4002395138906
		M18 HKP-201CA	1 x M18 B2 akkumulátor, M12-18 C Töltő, Szerszámkoffer	11.1 mm (7/16) csap, 19mm (3/4) csap, gyorscsatlakozó, gömbvégi kihúzó M16, M20, M25, M32, M40 lyukasztók és szerszámok	4933451204	4002395138920
Lézeres távolságmérők						
LDM 100	43	LDM 100	2 x AAA Elemek, Koffer vagy táska nélkül szállítva	Szerszám táskás	4933459278	4058546002442
LDM 30	43	LDM 30	2 x AAA Elemek, Bliszteres csomagolás	Övcsipesz	4933459276	4058546002428

TARTALOMJEGYZÉK

Megnevezés: Modell		Oldal	Megnevezés: Modell verzió	A készlet tartalma	Szállítási terjedelem	Cikkszám	EAN kód
LDM 45	Lézeres távolságmérő 45 m	43	LDM 45	2 x AAA Elemek, Koffer vagy táska nélkül szállítva	Szerszámtáska	4933459277	4058546002435
LDM 50	Lézeres távolságmérő 50 m	43	LDM 50	2 x AAA Elemek, Koffer vagy táska nélkül szállítva	Övcspesz	4933447700	4002395006540
Lézerek							
CLL	Alkáli elemmel működő zöld keresztvonalas lézer	43	CLL-C	4 x AA Elemek, Szerszámkoffer	Rögzítőcsipesz	4933478753	4058546360351
L4 CLL	USB újratölthető zöld keresztvonalas lézer	43	L4 CLL-301C	1 x L4 B3 akkumulátor, USB kábel és fali csatlakozó, Szerszámkoffer	Rögzítőcsipesz	4933478098	4058546340315
L4 CLLP	USB újratölthető zöld keresztvonal- és pontlézer	43	L4 CLLP-301C	1 x L4 B3 akkumulátor, USB kábel és fali csatlakozó, Szerszámkoffer	Rögzítőcsipesz	4933478099	4058546340322
M12 3PL	M12™ zöld 360° s 3ikú lézer	43	M12 3PL-0C	Akkumulátor nélkül szállítva, Töltő nélkül szállítva, Szerszámkoffer	Rögzítőcsipesz, jó láthatóságú céltárgy lemez	4933478103	4058546340360
			M12 3PL-401C	1 x M12 B4 akkumulátor, C12 C Töltő, Szerszámkoffer	Rögzítőcsipesz, jó láthatóságú céltárgy lemez	4933478102	4058546340353
			M12 3PLKIT-401P	1 x M12 B4 akkumulátor, C12 C Töltő, PACKOUT™ doboz	Rögzítőcsipesz, jó láthatóságú céltárgy lemez, LLD50, LM360, TRP120	4933478960	4058546362423
			M12 3PLSKIT-401P	1 x M12 B4 akkumulátor, C12 C Töltő, PACKOUT™ doboz	Rögzítőcsipesz, jó láthatóságú céltárgy lemez, TRP120	4933499379	4058546565435
M12 A3PLO	M12™ zöld automatikus önbeálló 360°-os 3 sikú lézer	43	M12 A3PLO-0C	Akkumulátor nélkül szállítva, Töltő nélkül szállítva, Szerszámkoffer	Jó láthatóságú céltárgy lemez, lézerezékelő	4933499001	4058546528706
			M12 A3PLO-401C	1 x M12 B4 akkumulátor, C12 C Töltő, Szerszámkoffer	lézerezékelő, jó láthatóságú céltárgy lemez	4933499002	4058546528713
M12 CLL4P	M12™ zöld keresztvonalas lézer 4 ponttal	42	M12 CLL4P-0C	Akkumulátor nélkül szállítva, Töltő nélkül szállítva, Szerszámkoffer	1 x jó láthatóságú céltárgy lemez és 1x rögzítőcsipesz	4933479202	4058546369965
			M12 CLL4P-301C	1 x M12 B3 akkumulátor, C12 C Töltő, Szerszámkoffer	1 x jó láthatóságú céltárgy lemez és 1x rögzítőcsipesz	4933479203	4058546369972
M12 CLLP	M12™ zöld keresztvonal- és pontlézer	43	M12 CLLP-0C	Akkumulátor nélkül szállítva, Töltő nélkül szállítva, Szerszámkoffer	jó láthatóságú céltárgy lemez, rögzítőcsipesz	4933478101	4058546340346
			M12 CLLP-301C	1 x M12 B3 akkumulátor, C12 C Töltő, Szerszámkoffer	jó láthatóságú céltárgy lemez, rögzítőcsipesz	4933478100	4058546340339
M18 ROH600	M18™ 600 m vízszintes forgólézer ONE-KEY™ funkcióval	42	M18 ROH600-201C	1 x M18 B2 akkumulátor, M12-18 C Töltő, Szerszámkoffer	1x RD600, érzékelő kapocs	4933493191	4058546480622
M18 ROHV1200	M18™ 1200 m vízszintes-függőleges automatikus kettős fokozatú forgólézer ONE-KEY™ funkcióval	42	M18 ROHV1200-501C	1 x M18 B5 akkumulátor, M12-18 C Töltő, Szerszámkoffer	1x RD1200, érzékelő kapocs, 1x távvezérlő	4933493204	4058546480752
M18 ROHVG300	M18™ 300 m zöld vízszintes-függőleges forgólézer ONE-KEY™ funkcióval	42	M18 ROHVG300-501C	1 x M18 B5 akkumulátor, M12-18 C Töltő, Szerszámkoffer	1x RD300G, érzékelő kapocs	4933493194	4058546480653
Fünyírók							
M18 F2LM46	M18 FUEL™ dupla akkumulátoros önjáró fünyíró 46 cm	55	M18 F2LM46-0	Akkumulátor nélkül szállítva, Töltő nélkül szállítva, Koffer vagy táska nélkül szállítva	Zárólemez mulcsozáshoz, 60 literes fűgyűjtő zsák, hátsó oldali fűterelő	4933492010	4058546413774
			M18 F2LM46-802	2 x M18 FB8 akkumulátor, M18 DBSC Töltő, Koffer vagy táska nélkül szállítva	Zárólemez mulcsozáshoz, 60 literes fűgyűjtő zsák, hátsó oldali fűterelő	4933499215	4058546563790
M18 F2LM53	M18 FUEL™ dupla akkumulátoros önjáró fünyíró 53 cm	55	M18 F2LM53-0	Akkumulátor nélkül szállítva, Töltő nélkül szállítva, Koffer vagy táska nélkül szállítva	Zárólemez mulcsozáshoz, 70 literes fűgyűjtő zsák, hátsó oldali fűterelő	4933479584	4058546373788
			M18 F2LM53-122	2 x M18 FB12 akkumulátor, M18 DBSC Töltő, Koffer vagy táska nélkül szállítva	Zárólemez mulcsozáshoz, 70 literes fűgyűjtő zsák, hátsó oldali fűterelő	4933499213	4058546563776
Fémvágó körfűrészek							
CHS 355	2300 W fémdaraboló	29	CHS 355	-	Kulcs, imbuszkulcs, 355 mm vágókorong	4933411760	4002395236220
M18 FMCS	M18 FUEL™ fémvágó körfűrész (max. vágási mélység 57 mm)	29	M18 FMCS-0	Akkumulátor nélkül szállítva, Töltő nélkül szállítva, Koffer vagy táska nélkül szállítva	150 mm-es fémvágó tárcsa, kulcs	4933459191	4002395289264
			M18 FMCS-0X	Akkumulátor nélkül szállítva, Töltő nélkül szállítva, Heavy Duty koffer	150 mm-es tárcsa, kulcs	4933459192	4002395289271
			M18 FMCS-502X	2 x M18 B5 akkumulátor, M12-18 FC Töltő, Heavy Duty koffer	150 mm-es fémvágó tárcsa, kulcs	4933459193	4002395289288
M18 FMCS66	M18 FUEL™ fémvágó körfűrész (max. vágási mélység 66 mm)	29	M18 FMCS66-0C	Akkumulátor nélkül szállítva, Töltő nélkül szállítva, Szerszámkoffer	203 mm fém vágó fűrészlap, imbuszkulcs	4933472110	4058546325060
MCS 66	Száraz fémvágó körfűrész	29	MCS 66	-	1 x crement fogú fűrészlap 42 foggal	4933440615	4002395000432
Gérvágó állványok, állvány asztali körfűrészhez és csőállvány							
MPS	MILWAUKEE® csőállvány	31	MPS	-	-	4933472022	4058546324186
MSL 1000	2 m-ig meghosszabbítható gérvágó állvány	31	MSL 1000	-	-	4933428970	4002395241729
MSL 2000	2,5 m-ig meghosszabbítható gérvágó állvány	31	MSL 2000	-	Konzolpár	4933459617	4058546027896
MSL 3000	3 m-ig meghosszabbítható gérvágó állvány	31	MSL 3000	-	-	4933411565	4002395236213
MSUV 280	Gérvágó állvány, kihúzható akár 2,8 méterig	31	MSUV 280	-	Univerzális tartókonzolk	4933478992	4058546362744
TSS 1000	Állvány asztali körfűrészhez	31	TSS 1000	-	-	4933464227	4058546221720

Megnevezés: Modell		Oldal	Megnevezés: Modell verzió	A készlet tartalma	Szállítási terjedelem	Cikkszám	EAN kód
Gérvágók és asztali körfűrészek							
M18 FMS190	M18 FUEL™ 190 mm gérvágó	30	M18 FMS190-0	Akkumulátor nélkül szállítva, Töltő nélkül szállítva, Koffer vagy táska nélkül szállítva	fűrészlap, porzsák, leszorító	4933459619	4058546027919
M18 FMS254	M18 FUEL™ 254 mm gérvágó	30	M18 FMS254-0	Akkumulátor nélkül szállítva, Töltő nélkül szállítva, Koffer vagy táska nélkül szállítva	Fűrészlap, kulcs, leszorító, oldalfogantyúk	4933451729	4002395279418
M18 FMS305	M18 FUEL™ ONE-KEY™ 305 mm gérvágó	30	M18 FMS305-0	Akkumulátor nélkül szállítva, Töltő nélkül szállítva, Koffer vagy táska nélkül szállítva	fűrészlap, kulcs, oldalfogantyúk, porzsák	4933471205	4058546288334
			M18 FMS305-121	1 x M18 FB12 akkumulátor, M12-18 FC Töltő, Koffer vagy táska nélkül szállítva	fűrészlap, kulcs, oldalfogantyúk, porzsák	4933499181	4058546563455
M18 FTS210	M18 FUEL™ ONE-KEY™ asztali körfűrész	30	M18 FTS210-0	Akkumulátor nélkül szállítva, Töltő nélkül szállítva, Koffer vagy táska nélkül szállítva	Fűrészlap, kulcs, párhuzamvezetét, tolófa, porszivó csornk, hasító ék	4933464722	4058546226671
			M18 FTS210-121B	1 x M18 FB12 akkumulátor, M12-18 FC Töltő, Koffer vagy táska nélkül szállítva	Fűrészlap, kulcs, párhuzamvezetét, tolófa, porszivó csornk, hasító ék	4933499179	4058546563431
Többfunkciós szerszámok							
C12 MT	M12™ szuperkompakt akkumulátoros multi-tool	34	C12 MT-0	Akkumulátor nélkül szállítva, Töltő nélkül szállítva, Koffer vagy táska nélkül szállítva	Imbuszkulcs, 1 x adapter, 1 x bemező fűrészlap fához, 1 x csiszoló talp, 3 x 60-as csiszoló papír, 3 x 80-as csiszoló papír, 3 x 120-as csiszoló papír, 3 x 240-es csiszoló papír	4933427180	4002395239276
			C12 MT-202B	2 x M12 B2 akkumulátor, C12 C Töltő, Szerszámtáska	Imbuszkulcs, 1 x adapter, 1 x bemező fűrészlap fához, 1 x csiszoló talp, 3 x 60-as csiszoló papír, 3 x 80-as csiszoló papír, 3 x 120-as csiszoló papír, 3 x 240-es csiszoló papír	4933441710	4002395002009
			C12 MT-402B	2 x M12 B4 akkumulátor, C12 C Töltő, Szerszámtáska	Imbuszkulcs, 1 x adapter, 1 x bemező fűrészlap fához, 1 x csiszoló talp, 3 x 60-as csiszoló papír, 3 x 80-as csiszoló papír, 3 x 120-as csiszoló papír, 3 x 240-es csiszoló papír	4933441705	4002395001989
M12 FMT	M12 FUEL™ multi-tool	34	M12 FMT-0	Akkumulátor nélkül szállítva, Töltő nélkül szállítva, Koffer vagy táska nélkül szállítva	Hex csavarkulcs, 1 x adapter, 1 x OSC 112 bemező fűrészlap, 1 x csiszolótalp, 3 x 60-as csiszoló papír, 3 x 80-as csiszoló papír, 3 x 120-as csiszoló papír, 3 x 240-es csiszoló papír, porelvezető, mélységűtköző	4933472238	4058546326340
			M12 FMT-422X	1 x M12 B4, 1 x M12 B2 akkumulátor, C12 C Töltő, Heavy Duty koffer	Hex csavarkulcs, 1 x adapter, 1 x OSC 112 bemező fűrészlap, 1 x csiszolótalp, 3 x 60-as csiszoló papír, 3 x 80-as csiszoló papír, 3 x 120-as csiszoló papír, 3 x 240-es csiszoló papír, porelvezető, mélységűtköző	4933472239	4058546326357
M18 BMT	M18™ multi-tool	34	M18 BMT-0	Akkumulátor nélkül szállítva, Töltő nélkül szállítva, Koffer vagy táska nélkül szállítva	Fűrészlap, csiszolótalp, UL fűrészlap adapter, fűrészlap adapter, rögzítő, 5 x csiszolópapír	4933446203	4002395004928
			M18 BMT-0X	Akkumulátor nélkül szállítva, Töltő nélkül szállítva, Heavy Duty koffer	Fűrészlap, csiszolótalp, UL fűrészlap adapter, fűrészlap adapter, rögzítő, 5 x csiszolópapír, porszivó, mélység-mérő, fűrészlapvédő	4933459572	4058546027445
			M18 BMT-421C	1 x M18 B4, 1 x M18 B2 akkumulátor, M12-18 C Töltő, Szerszámkoffer	Fűrészlap, csiszolótalp, UL fűrészlap adapter, fűrészlap adapter, rögzítő, 5 x csiszolópapír, porszivó, mélység-mérő, fűrészlapvédő	4933446210	4002395004911
M18 FMT	M18 FUEL™ multi-tool	34	M18 FMT-0	Akkumulátor nélkül szállítva, Töltő nélkül szállítva, Koffer vagy táska nélkül szállítva	1 db univerzális OPEN-LOK oszcillációs, multifunkciós szerszámhoz való fa fűrészlap, 1 db multifunkciós szerszámhoz való polirozó párna, 1 db 60 db-os szemcsés csiszolópapír, 1 db 80 db-os szemcsés csiszolópapír, 2 db 120 db-os szemcsés csiszolópapír, és 1 db 240 db-os szemcsés csiszolópapír	4933498065	4058546512255
			M18 FMT-0X	Akkumulátor nélkül szállítva, Töltő nélkül szállítva, Heavy Duty koffer	1 db univerzális OPEN-LOK oszcillációs, multifunkciós szerszámhoz való fa fűrészlap, 1 db multifunkciós szerszámhoz való polirozó párna, 1 db 60 db-os szemcsés csiszolópapír, 1 db 80 db-os szemcsés csiszolópapír, 2 db 120 db-os szemcsés csiszolópapír, és 1 db 240 db-os szemcsés csiszolópapír	4933478491	4058546346843
			M18 FMT-502X	2 x M18 B5 akkumulátor, M12-18 FC Töltő, Heavy Duty koffer	1 db univerzális OPEN-LOK oszcillációs, multifunkciós szerszámhoz való fa fűrészlap, 1 db multifunkciós szerszámhoz való polirozó párna, 1 db 60 db-os szemcsés csiszolópapír, 1 db 80 db-os szemcsés csiszolópapír, 2 db 120 db-os szemcsés csiszolópapír, és 1 db 240 db-os szemcsés csiszolópapír	4933478492	4058546346850
Szegelővők és tűzgépek							
C12 PN	M12™ szuperkompakt marokfogantyús szögbeütő	37	C12 PN-0	Akkumulátor nélkül szállítva, Töltő nélkül szállítva, Koffer vagy táska nélkül szállítva	Övcspesz	4933427182	4002395239238

TARTALOMJEGYZÉK

Megnevezés: Modell		Oldal	Megnevezés: Modell verzió	A készlet tartalma	Szállítási terjedelem	Cikkszám	EAN kód
M12 BCST	M12™ kábeltűzőgép	37	M12 BCST-0	Akkumulátor nélkül szállítva, Töltő nélkül szállítva, Koffer vagy táska nélkül szállítva	Övcsipesz	4933480488	4058546407735
M12 BST	M12™ szuperkompakt tűzőgép	37	M12 BST-0	Akkumulátor nélkül szállítva, Töltő nélkül szállítva, Koffer vagy táska nélkül szállítva	Övcsipesz	4933459634	4058546028060
			M12 BST-202X	2 x M12 B2 akkumulátor, C12 C Töltő, Heavy Duty koffer	Övcsipesz	4933459635	4058546028077
M12 FCN18GS	M12 FUEL™ 18 GA egyenes szegbelő	37	M12 FCN18GS-0X	Akkumulátor nélkül szállítva, Töltő nélkül szállítva, Heavy Duty koffer	Övcsipesz	4933493354	4058546482251
			M12 FCN18GS-202X	2 x M12 B2 akkumulátor, C12 C Töltő, Heavy Duty koffer	Övcsipesz	4933493355	4058546482268
M18 FDN	M18 FUEL™ duplex szegbelő	37	M18 FDN-0C	Akkumulátor nélkül szállítva, Töltő nélkül szállítva, Szerszámkoffer	Övcsipesz	4933493600	4058546484712
M18 FFN	M18 FUEL™ 34° szerkezetépítő szegbelő	36	M18 FFN-0C	Akkumulátor nélkül szállítva, Töltő nélkül szállítva, Szerszámkoffer	Imbuszkulcs	4933471406	4058546290344
			M18 FFN-502C	2 x M18 B5 akkumulátor, M12-18 FC Töltő, Szerszámkoffer	Imbuszkulcs	4933471404	4058546290320
M18 FFN21	M18 FUEL™ 21° szerkezetépítő szegbelő	36	M18 FFN21-0C	Akkumulátor nélkül szállítva, Töltő nélkül szállítva, Szerszámkoffer	Imbuszkulcs	4933478993	4058546362751
M18 FFNS	M18 FUEL™ 34° szerkezetépítő szegbelő	36	M18 FFNS-502C	2 x M18 B5 akkumulátor, M12-18 FC Töltő, Szerszámkoffer	Imbuszkulcs	4933478302	4058546344795
M18 FFUS	M18 FUEL™ kerítésépítő tűzőgép	37	M18 FFUS-0C	Akkumulátor nélkül szállítva, Töltő nélkül szállítva, Szerszámkoffer	Imbuszkulcs	4933479834	4058546376284
			M18 FFUS-302C	2 x M18 HB3 akkumulátor, M12-18 FC Töltő, Szerszámkoffer	Imbuszkulcs	4933479832	4058546376260
M18 FN15GA	M18 FUEL™ 15 GA finiselő szegbelő	36	M18 FN15GA-0X	Akkumulátor nélkül szállítva, Töltő nélkül szállítva, Heavy Duty koffer	Övcsipesz	4933478091	4058546340247
M18 FN16GA	M18 FUEL™ 16 GA finiselő szegbelő	36	M18 FN16GA-0	Akkumulátor nélkül szállítva, Töltő nélkül szállítva, Koffer vagy táska nélkül szállítva	Övcsipesz	4933499154	4058546530235
			M18 FN16GA-0X	Akkumulátor nélkül szállítva, Töltő nélkül szállítva, Heavy Duty koffer	Övcsipesz	4933478094	4058546340278
			M18 FN16GA-202X	2 x M18 B2 akkumulátor, M12-18 FC Töltő, Heavy Duty koffer	Övcsipesz	4933478092	4058546340254
M18 FN16GS	M18™ FUEL™ 16 GS finiselő szegbelő	36	M18 FN16GS-0X	Akkumulátor nélkül szállítva, Töltő nélkül szállítva, Heavy Duty koffer	Övcsipesz	4933493353	4058546482244
M18 FN18GS	M18 FUEL™ 18 GS finiselő szegbelő	36	M18 FN18GS-0	Akkumulátor nélkül szállítva, Töltő nélkül szállítva, Koffer vagy táska nélkül szállítva	Övcsipesz	4933499155	4058546530242
			M18 FN18GS-0X	Akkumulátor nélkül szállítva, Töltő nélkül szállítva, Heavy Duty koffer	Övcsipesz	4933471409	4058546290375
			M18 FN18GS-202X	2 x M18 B2 akkumulátor, M12-18 FC Töltő, Szerszám táska	Övcsipesz	4933471407	4058546290351
M18 FNCS18GS	M18 FUEL™ tűzőgép	37	M18 FNCS18GS-0X	Akkumulátor nélkül szállítva, Töltő nélkül szállítva, Heavy Duty koffer	Övcsipesz	4933471942	4058546298418
			M18 FNCS18GS-202X	2 x M18 B2 akkumulátor, M12-18 FC Töltő, Heavy Duty koffer	Övcsipesz	4933471940	4058546298395
M18 FRCN45	M18 FUEL™ zsindeleyszegező	37	M18 FRCN45-0X	Akkumulátor nélkül szállítva, Töltő nélkül szállítva, Heavy Duty koffer	Övcsipesz	4933498168	4058546520373
			M18 FRCN45-302X	2 x M18 HB3 akkumulátor, M12-18 FC Töltő, Heavy Duty koffer	Övcsipesz	4933498169	4058546520380
Folyamatos lyukasztók és lemezvágó ollók							
M12 FNB16	M12 FUEL™ 1.6 mm folyamatos lyukasztó	30	M12 FNB16-0	Akkumulátor nélkül szállítva, Töltő nélkül szállítva, Koffer vagy táska nélkül szállítva	Szerszám, bélyeg, szerszám tartó, forgácsolózsák	4933479617	4058546374112
			M12 FNB16-0X	Akkumulátor nélkül szállítva, Töltő nélkül szállítva, Heavy Duty koffer	Szerszám, bélyeg, szerszám tartó, forgácsolózsák	4933479618	4058546374129
			M12 FNB16-402X	2 x M12 B4 akkumulátor, C12 C Töltő, Heavy Duty koffer	Szerszám, bélyeg, szerszám tartó, forgácsolózsák	4933479619	4058546374136
M18 BMS12	M18™ lemezvágó olló	30	M18 BMS12-0	Akkumulátor nélkül szállítva, Töltő nélkül szállítva, Koffer vagy táska nélkül szállítva	Övcsipesz	4933447925	4002395006731
M18 BMS20	M18™ lemezvágó olló	30	M18 BMS20-0	Akkumulátor nélkül szállítva, Töltő nélkül szállítva, Koffer vagy táska nélkül szállítva	Övcsipesz	4933447935	4002395006748
M18 FNB35	M18 FUEL™ 3.5 mm folyamatos lyukasztó	30	M18 FNB35-0X	Akkumulátor nélkül szállítva, Töltő nélkül szállítva, Heavy Duty koffer	Szerszám, bélyeg, szerszám tartó, forgácsolózsák	4933498982	4058546528515
			M18 FNB35-502X	2 x M18 B5 akkumulátor, M12-18 FC Töltő, Heavy Duty koffer	Szerszám, bélyeg, szerszám tartó, forgácsolózsák	4933498983	4058546528522
NRG szettek							
L4 PPS	REDLITHIUM™ USB hordozható áramforrás és töltő készlet	77	L4 PPS-301	1 x L4 B3 akkumulátor, USB újratölthető tápforrás és töltő + USB kábel, Koffer vagy táska nélkül szállítva	-	4932493335	4058546482060
M12 NRG-201	M12™ NRG szett	77	M12 NRG-201	1 x M12 B2 akkumulátor, C12 C Töltő, Koffer vagy táska nélkül szállítva	-	4933451900	4002395281497
M12 NRG-202	M12™ NRG szett	77	M12 NRG-202	2 x M12 B2 akkumulátor, C12 C Töltő, Koffer vagy táska nélkül szállítva	-	4933459209	4002395287246
M12 NRG-302	M12™ NRG szett	77	M12 NRG-302	2 x M12 B3 akkumulátor, C12 C Töltő, Koffer vagy táska nélkül szállítva	-	4933451902	4002395282111
M12 NRG-303	M12™ NRG szett	76	M12 NRG-303	3 x M12 B3 akkumulátor, C12 C Töltő, Koffer vagy táska nélkül szállítva	-	4933459207	4002395287222

Megnevezés: Modell		Oldal	Megnevezés: Modell verzió	A készlet tartalma	Szállítási terjedelem	Cikkszám	EAN kód
M12 NRG-402	M12™ NRG szett	76	M12 NRG-402	2 x M12 B4 akkumulátor, C12 C Töltő, Koffer vagy táska nélkül szállítva	-	4933459211	4002395287260
M12 NRG-602	M12™ NRG szett	76	M12 NRG-602	2 x M12 B6 akkumulátor, C12 C Töltő, Koffer vagy táska nélkül szállítva	-	4933451903	4002395282128
M12 NRG-603	M12™ NRG szett	76	M12 NRG-603	3 x M12 B6 akkumulátor, C12 C Töltő, Koffer vagy táska nélkül szállítva	-	4933459208	4002395287239
M18 FORGENRG-122	M18™ FORGE™ akkumulátor és töltő készlet	76	M18 FORGENRG-122	2 x M18 FB12 akkumulátor, M12-18 FC Töltő, Koffer vagy táska nélkül szállítva	-	4933498610	4058546524791
M18 FORGENRG-122DBSC	M18™ FORGE™ akkumulátor és töltő készlet	77	M18 FORGENRG-122DBSC	2 x M18 FB12 akkumulátor, M18 DBSC Töltő, Koffer vagy táska nélkül szállítva	-	4933498614	4058546524838
M18 FORGENRG-602DBSC	M18™ FORGE™ akkumulátor és töltő készlet	76	M18 FORGENRG-602DBSC	2 x M18 FB6 akkumulátor, M18 DBSC Töltő, Koffer vagy táska nélkül szállítva	-	4933498549	4058546524180
M18 FORGENRG-802	M18™ FORGE™ akkumulátor és töltő készlet	77	M18 FORGENRG-802	2 x M18 FB8 akkumulátor, M12-18 FC Töltő, Koffer vagy táska nélkül szállítva	-	4933498612	4058546524814
M18 FORGENRG-802DBSC	M18™ FORGE™ akkumulátor és töltő készlet	77	M18 FORGENRG-802DBSC	2 x M18 FB8 akkumulátor, M18 DBSC Töltő, Koffer vagy táska nélkül szállítva	-	4933498616	4058546524852
M18 HNRG-302	M18™ HIGH OUTPUT™ NRG szett	76	M18 HNRG-302	2 x M18 HB3, 1 x M12 B2 akkumulátor, M12-18 FC Töltő, Koffer vagy táska nélkül szállítva	-	4933471071	4058546286996
M18 HNRG-552	M18™ HIGH OUTPUT™ NRG szett	76	M18 HNRG-552	2 x M18 HB5.5, 1 x M12 B3 akkumulátor, M12-18 FC Töltő, Koffer vagy táska nélkül szállítva	-	4933464713	4058546226589
M18 NRG-202	M18™ NRG szett	77	M18 NRG-202	2 x M18 B2 akkumulátor, M12-18 C Töltő, Koffer vagy táska nélkül szállítva	-	4933459213	4002395287284
M18 NRG-402	M18™ NRG szett	77	M18 NRG-402	2 x M18 B4 akkumulátor, M12-18 FC Töltő, Koffer vagy táska nélkül szállítva	-	4933459215	4002395287901
M18 NRG-502	M18™ NRG szett	77	M18 NRG-502	2 x M18 B5, 1 x M12 B2 akkumulátor, M12-18 FC Töltő, Koffer vagy táska nélkül szállítva	-	4933459217	4002395287925
M18 NRGR-502	M18™ NRG szett	77	M18 NRGR-502	2 x M18 B5-CR akkumulátor, M12-18 FC Töltő, Koffer vagy táska nélkül szállítva	-	4932479831	4058546376253
MXF FORGENRG-122	MX FUEL™ FORGE™ akkumulátor és töltő készlet	77	MXF FORGENRG-122	2 x MXF HD812 akkumulátor, MXF SC Töltő, Koffer vagy táska nélkül szállítva	-	4933493549	4058546484200
MXF FORGENRG-802FC	MX FUEL™ FORGE™ akkumulátor és töltő készlet	76	MXF FORGENRG-802FC	2 x MXF XC608 akkumulátor, MXF FC Töltő, Koffer vagy táska nélkül szállítva	-	4932500037	4058546572013
MXF NRG-406	MX FUEL™ akkumulátor és töltő szett	76	MXF NRG-406	2 x MXF XC406 akkumulátor, MXF C Töltő, Koffer vagy táska nélkül szállítva	-	4933479160	4058546369545
Egyéb M18 FOPH2 adapterek							
M18 FOPH-BBA	QUIK-LOK™ murvaseprű adapter	59	M18 FOPH-BBA	-	-	4932479985	4058546377793
M18 FOPH-CA	QUIK-LOK™ rotációs kapa adapter	59	M18 FOPH-CA	-	-	4932492667	4058546475383
M18 FOPH-EXA	QUIK-LOK™ toldószár	59	M18 FOPH-EXA	-	-	4932464960	4058546229054
M18 FOPH-RBA	QUIK-LOK™ gumiseprű adapter	59	M18 FOPH-RBA	-	-	4932479984	4058546377786
Útvefűró-csavarozók							
M12 BLPDRC	M12™ kompakt szénkefe nélküli útvefűró-csavarozó	15	M12 BLPDRC-0	Akkumulátor nélkül szállítva, Töltő nélkül szállítva, Koffer vagy táska nélkül szállítva	Övcsipesz	4933500421	4058546617233
			M12 BLPDRC-202C	2 x M12 B2 akkumulátor, C12 C Töltő, Szerszámkoffer	Övcsipesz	4933500422	4058546617240
			M12 BLPDRC-402C	2 x M12 B4 akkumulátor, C12 C Töltő, Szerszámkoffer	Övcsipesz	4933500424	4058546617264
M12 FPD2	M12 FUEL™ szuperkompakt útvefűró-csavarozó	15	M12 FPD2-0	Akkumulátor nélkül szállítva, Töltő nélkül szállítva, Koffer vagy táska nélkül szállítva	Övcsipesz és bittartó	4933479867	4058546376611
			M12 FPD2-202X	2 x M12 B2 akkumulátor, C12 C Töltő, Heavy Duty koffer	Övcsipesz és bittartó	4933479868	4058546376628
			M12 FPD2-402X	2 x M12 B4 akkumulátor, C12 C Töltő, Heavy Duty koffer	Övcsipesz és bittartó	4933479869	4058546376635
			M12 FPD2-602X	2 x M12 B6 akkumulátor, C12 C Töltő, Heavy Duty koffer	Övcsipesz és bittartó	4933479870	4058546376642
M12 FPD2X	M12 FUEL™ szuperkompakt levehető tokmányú útvefűró-csavarozó	15	M12 FPD2X-0	Akkumulátor nélkül szállítva, Töltő nélkül szállítva, Koffer vagy táska nélkül szállítva	Levehető tokmány	4933464135	4058546220808
			M12 FPD2X-202X	2 x M12 B2 akkumulátor, C12 C Töltő, Heavy Duty koffer	Levehető tokmány	4933464136	4058546220815
			M12 FPD2X-202X	2 x M12 B2 akkumulátor, C12 C Töltő, Heavy Duty koffer	Levehető tokmány, sarokfűrófej, pozicionált csavarozó fej	4933464138	4058546220839
M18 BLPD2	M18™ szénkefe nélküli útvefűró-csavarozó	14	M18 BLPD2-0X	Akkumulátor nélkül szállítva, Töltő nélkül szállítva, Heavy Duty koffer	Övcsipesz, oldalfogantyú	4933464516	4058546224615
			M18 BLPD2-402X	2 x M18 B4 akkumulátor, M12-18 FC Töltő, Heavy Duty koffer	Övcsipesz, oldalfogantyú	4933464560	4058546225056
			M18 BLPD2-502X	2 x M18 B5 akkumulátor, M12-18 FC Töltő, Heavy Duty koffer	Övcsipesz, oldalfogantyú	4933464517	4058546224622
M18 BLPDRC	M18™ kompakt szénkefe nélküli útvefűró-csavarozó	15	M18 BLPDRC-0	Akkumulátor nélkül szállítva, Töltő nélkül szállítva, Koffer vagy táska nélkül szállítva	Övcsipesz	4933492820	4058546476915

TARTALOMJEGYZÉK

Megnevezés: Modell		Oldal	Megnevezés: Modell verzió	A készlet tartalma	Szállítási terjedelem	Cikkszám	EAN kód
			M18 BLPDR-0X	Akkumulátor nélkül szállítva, Töltő nélkül szállítva, Heavy Duty koffer	Övcsipesz	4933492821	4058546476922
			M18 BLPDR-202C	2 x M18 B2 akkumulátor, M12-18 C Töltő, Szerszámkoffer	Övcsipesz	4933492822	4058546476939
			M18 BLPDR-402C	2 x M18 B4 akkumulátor, M12-18 C Töltő, Szerszámkoffer	Övcsipesz	4933492824	4058546476953
			M18 BLPDR-502C	2 x M18 B5 akkumulátor, M12-18 C Töltő, Szerszámkoffer	Övcsipesz	4933492826	4058546476977
M18 FPD3	M18 FUEL™ ütvefúró-csavarozó	14	M18 FPD3-0	Akkumulátor nélkül szállítva, Töltő nélkül szállítva, Koffer vagy táskával szállítva	Övcsipesz, oldalfogantyú	4933498060	4058546512200
			M18 FPD3-0X	Akkumulátor nélkül szállítva, Töltő nélkül szállítva, Heavy Duty koffer	Övcsipesz, oldalfogantyú	4933479859	4058546376536
			M18 FPD3-402C	2 x M18 B4 akkumulátor, M12-18 C Töltő, Szerszámkoffer	Övcsipesz, oldalfogantyú	4933492473	4058546418403
			M18 FPD3-502X	2 x M18 B5 akkumulátor, M12-18 FC Töltő, Heavy Duty koffer	Övcsipesz, oldalfogantyú	4933479860	4058546376543
M18 ONEPD3	M18 FUEL™ ONE-KEY™ ütvefúró-csavarozó	14	M18 ONEPD3-0	Akkumulátor nélkül szállítva, Töltő nélkül szállítva, Koffer vagy táskával szállítva	Övcsipesz, oldalfogantyú	4933501116	4058546624187
			M18 ONEPD3-0X	Akkumulátor nélkül szállítva, Töltő nélkül szállítva, Heavy Duty koffer	Övcsipesz, oldalfogantyú	4933492798	4058546476694
			M18 ONEPD3-502X	2 x M18 B5 akkumulátor, M12-18 FC Töltő, Heavy Duty koffer	Övcsipesz, oldalfogantyú	4933492801	4058546476724
Csővágók							
C12 PC	M12™ szuperkompakt rézcsővágó	50	C12 PC-0	Akkumulátor nélkül szállítva, Töltő nélkül szállítva, Koffer vagy táskával szállítva	1 x vágókés	4933411920	4002395236374
C12 PPC	M12™ szuperkompakt PEX vágó	50	C12 PPC-0	Akkumulátor nélkül szállítva, Töltő nélkül szállítva, Koffer vagy táskával szállítva	-	4933416550	4002395237203
M12 PCSS	M12™ RAPTOR™ csővágó rozsdamentes acélhoz	50	M12 PCSS-0	Akkumulátor nélkül szállítva, Töltő nélkül szállítva, Koffer vagy táskával szállítva	1 db tartalék kés, 2 db rögzítő csipesz, 1 db olajozó tubus.	4933479241	4058546370350
			M12 PCSS-202C	2 x M12 B2 akkumulátor, C12 C Töltő, Szerszámkoffer	1 db tartalék kés, 2 db rögzítő csipesz, 1 db olajozó tubus.	4933479242	4058546370367
M12 PCSS54	M12™ RAPTORXL csővágó rozsdamentes acélhoz	50	M12 PCSS54-0	Akkumulátor nélkül szállítva, Töltő nélkül szállítva, Koffer vagy táskával szállítva	1 db tartalék kés, 1 db rögzítő csipesz, 1 db olajozó tubus	4933498374	4058546522438
			M12 PCSS54-402C	2 x M12 B4 akkumulátor, C12 C Töltő, Szerszámkoffer	1 db tartalék kés, 1 db rögzítő csipesz, 1 db olajozó tubus.	4933498605	4058546524746
M18 FPCS	M18 FUEL™ csővágó acélcsövekhez	50	M18 FPCS-0	Akkumulátor nélkül szállítva, Töltő nélkül szállítva, Koffer vagy táskával szállítva	1 x vágókés	4933498914	4058546527839
			M18 FPCS-502X	2 x M18 B5 akkumulátor, M12-18 FC Töltő, Heavy Duty koffer	1 x vágókés	4933498915	4058546527846
Csőmenetvágók							
M18 FPT114	M18 FUEL™ 1 1/4" csőmenetvágó ONE-KEY™ funkcióval	49	M18 FPT114-0C	Akkumulátor nélkül szállítva, Töltő nélkül szállítva, Szerszámkoffer	1x támasztókar	4933480220	4058546405052
			M18 FPT114-802C	2 x M18 FB8 akkumulátor, M12-18 FC Töltő, Szerszámkoffer	1 db támasztókar	4933499198	4058546563622
			M18 FPT114-802CA	2 x M18 FB8 akkumulátor, M12-18 FC Töltő, Szerszámkoffer	1 db támasztókar, 4 x BSPT ötvöztölt menetvágó fej (1/2"/1 1/4")	4933499199	4058546563639
M18 FPT2	M18 FUEL™ csőmenetvágó 2" ONE-KEY™ funkcióval	49	M18 FPT2-0C	Akkumulátor nélkül szállítva, Töltő nélkül szállítva, Szerszámkoffer	1 db támasztókar	4933478596	4058546347895
			M18 FPT2-121C	1 x M18 FB12 akkumulátor, M12-18 FC Töltő, Szerszámkoffer	1 db támasztókar	4933499200	4058546563646
MXF PTR2	MX FUEL™ csőmenetvágó 2" ONE-KEY™ technológiával	49	MXF PTR2-0	Akkumulátor nélkül szállítva, Töltő nélkül szállítva, Koffer vagy táskával szállítva	1/2"-3/4" BSPT HS csőmenetvágó készlet, 1"-2" BSPT HS csőmenetvágó készlet	4933498324	4058546521936
			MXF PTR2-601	1 x MXF XC406 akkumulátor, MXF C Töltő, Koffer vagy táskával szállítva	1/2"-3/4" BSPT HS csőmenetvágó készlet, 1"-2" BSPT HS csőmenetvágó készlet	4933492100	4058546414672
Gyalya, felsőmarók, nagyfordulatszámú gépek							
C12 RT	M12™ szuperkompakt univerzális nagyfordulatszámú gép	35	C12 RT-0	Akkumulátor nélkül szállítva, Töltő nélkül szállítva, Koffer vagy táskával szállítva	-	4933427183	4002395239030
M12 BLP	M12™ szénkefe nélküli gyalya	35	M12 BLP-0X	Akkumulátor nélkül szállítva, Töltő nélkül szállítva, Heavy Duty koffer	2 x tartalék gyalyukés, 1 x imbuszkulcs, 1 x porelszívó adapter	4933492850	4058546477219
			M12 BLP-402X	2 x M12 B4 akkumulátor, C12 C Töltő, Heavy Duty koffer	2 x tartalék gyalyukés, 1 x imbuszkulcs, 1 x porelszívó adapter	4933492851	4058546477226
M12 BLROT	M12™ szénkefe nélküli nagyfordulatszámú gép	35	M12 BLROT-0	Akkumulátor nélkül szállítva, Töltő nélkül szállítva, Koffer vagy táskával szállítva	3,2 mm-es befogópatron	4933493591	4058546484620
M18 BP	M18™ gyalya	35	M18 BP-0	Akkumulátor nélkül szállítva, Töltő nélkül szállítva, Koffer vagy táskával szállítva	Porzsák, ferdeszög- és élvezető	4933451113	4002395137374
			M18 BP-402C	2 x M18 B4 akkumulátor, M12-18 C Töltő, Szerszámkoffer	Porzsák, ferdeszög- és élvezető	4933451114	4002395137381
M18 FR12	M18 FUEL™ 12 mm felsőmaró	35	M18 FR12-0X	Akkumulátor nélkül szállítva, Töltő nélkül szállítva, Heavy Duty koffer	1/4", 8 mm, 12 mm, 1/2" befogópatron, párhuzamvezető, alaplap, kulcs, porelszívó cső	4933493304	4058546481759
			M18 FR12KIT-0P	Akkumulátor nélkül szállítva, Töltő nélkül szállítva, PACKOUT™ XL tároló láda	1/4", 8 mm, 12 mm, 1/2" befogópatron, párhuzamvezető, alaplap, kulcs, porelszívó cső és állítható talp	4933493305	4058546481766

Megnevezés: Modell		Oldal	Megnevezés: Modell verzió	A készlet tartalma	Szállítási terjedelem	Cikkszám	EAN kód
M18 FTR8	M18 FUEL™ élmáró 6 és 8 mm-es befogópatronokkal	35	M18 FTR8-0X	Akkumulátor nélkül szállítva, Töltő nélkül szállítva, Heavy Duty koffer	2 x porelvezető, 146 mm-es alaplap, amely 31,75 mm-es vezetőhüvelyekkel használható, 6 mm-es és 8 mm-es befogópatron, 2 x párhuzamvezető	4933479073	4058546368678
Csővezeték helymeghatározó és vizsgálókamerák							
AIC2	Alkáli vizsgáló kamera	54	AIC2	4 x AA Elemek, Szerszámkoffer	4x tartozék	4933480738	4058546410230
M12 360IC12	M12™ 360° vizsgáló kamera 1,2 m	54	M12 360IC12-0C	Akkumulátor nélkül szállítva, Töltő nélkül szállítva, Szerszámkoffer	4x tartozék	4933480739	4058546410247
			M12 360IC12-201C	1 x M12 B2 akkumulátor, C12 C Töltő, Szerszámkoffer	4x tartozék	4933480740	4058546410254
M12 360IC32	M12™ 360° vizsgáló kamera 3 m	54	M12 360IC32-0C	Akkumulátor nélkül szállítva, Töltő nélkül szállítva, Szerszámkoffer	-	4933480741	4058546410261
M12 PL	M12™ csővezeték helymeghatározó	54	M12 PL-0C	Akkumulátor nélkül szállítva, Töltő nélkül szállítva, Szerszámkoffer	1 db USB-C kábel	4933471995	4058546298944
			M12 PL-201C	1 x M12 B2 akkumulátor, C12 C Töltő, Szerszámkoffer	1 db USB-C kábel	4933478615	4058546348083
Merülő körfűrész és körfűrészek							
CS 60	184 mm-es körfűrész (61 mm vágási mélységgel)	31	CS 60	-	Párhuzamvezető, fűrészlap szorító kulcs	4933419225	4002395238361
CS 85 CBE	235 mm-es körfűrész (85 mm vágási mélységgel)	31	CS 85 CBE	-	párhuzamvezető, fűrészlap szorító kulcs, fűrészlap	4933451116	4002395137404
CS 85 SB	235 mm-es körfűrész (85 mm vágási mélységgel)	31	CS 85 SB	-	párhuzamvezető, fűrészlap szorító kulcs, fűrészlap	4933451117	4002395137411
HD18 CS	M18™ körfűrész fához és műanyaghoz 55 mm-es vágási mélységgel	33	HD18 CS-0	Akkumulátor nélkül szállítva, Töltő nélkül szállítva, Koffer vagy táskával szállítva	24 fogú fűrészlap, párhuzamvezető, porelvezető, imbuszkulcs, kulcs, felszakadástálló	4933419134	4002395238248
			HD18 CS-402B	2 x M18 B4 akkumulátor, M12-18 C Töltő, Szerszámkoffer	24 fogú fűrészlap, párhuzamvezető, porelvezető, imbuszkulcs, kulcs, felszakadástálló	4933441400	4002395001613
M12 FCS442	M12 FUEL™ szuperkompakt körfűrész	33	M12 FCS442-0	Akkumulátor nélkül szállítva, Töltő nélkül szállítva, Koffer vagy táskával szállítva	Körfűrészlap, párhuzamvezető	4933493488	4058546483593
			M12 FCS442-502X	2 x M12 HB5 akkumulátor, C12 C Töltő, Heavy Duty koffer	Körfűrészlap, párhuzamvezető	4933493489	4058546483609
M18 BLCS66	M18™ szénkefe nélküli körfűrész fához és műanyaghoz 66 mm-es vágási mélységgel	33	M18 BLCS66-0	Akkumulátor nélkül szállítva, Töltő nélkül szállítva, Koffer vagy táskával szállítva	Körfűrészlap, párhuzamvezető, porelvezető, kulcs	4933464588	4058546225339
			M18 BLCS66-0X	Akkumulátor nélkül szállítva, Töltő nélkül szállítva, Heavy Duty koffer	Körfűrészlap, párhuzamvezető, porelvezető, kulcs	4933464589	4058546225346
			M18 BLCS66-502X	2 x M18 B5 akkumulátor, M12-18 FC Töltő, Heavy Duty koffer	Körfűrészlap, párhuzamvezető, porelvezető, kulcs	4933464590	4058546225353
M18 FCS552	M18 FUEL™ kompakt körfűrész	32	M18 FCS552-0	Akkumulátor nélkül szállítva, Töltő nélkül szállítva, Koffer vagy táskával szállítva	Felszakadástálló	4933493587	4058546484583
			M18 FCS552-0X	Akkumulátor nélkül szállítva, Töltő nélkül szállítva, Heavy Duty koffer	Felszakadástálló	4933493588	4058546484590
			M18 FCS552-302X	2 x M18 HB3 akkumulátor, M12-18 FC Töltő, Heavy Duty koffer	Felszakadástálló	4933493589	4058546484606
M18 FCS66GR3	M18 FUEL™ vezetősínnel kompatibilis körfűrész	33	M18 FCS66GR3-0	Akkumulátor nélkül szállítva, Töltő nélkül szállítva, Koffer vagy táskával szállítva	Felszakadástálló, 190 x 30 x 1.8 mm 24 fogú fűrészlap (4932498976)	4933493491	4058546483623
			M18 FCS66GR3-121C	1 x M18 FB12 akkumulátor, M12-18 FC Töltő, Szerszámkoffer	Felszakadástálló, 190 x 30 x 1.8 mm 24 fogú fűrészlap (4932498976)	4933493492	4058546483630
M18 FCSDC165	M18 FUEL™ mélyvágó körfűrész 165 mm	32	M18 FCSDC165-0	Akkumulátor nélkül szállítva, Töltő nélkül szállítva, Koffer vagy táskával szállítva	Vezetősín adapter, oldalsó ütköző, CSB P W 165 x 20 x 1,6 x 24ATB fűrészlap - 4932471931	4933500002	4058546571665
			M18 FCSDC165-0C	Akkumulátor nélkül szállítva, Töltő nélkül szállítva, Szerszámkoffer	Vezetősín adapter, oldalsó ütköző, CSB P W 165 x 20 x 1,6 x 24ATB fűrészlap - 4932471931	4933499996	4058546571603
			M18 FCSDC165-552C	2 x M18 HB5.5 akkumulátor, M12-18 FC Töltő, Szerszámkoffer	Vezetősín adapter, oldalsó ütköző, CSB P W 165 x 20 x 1,6 x 24ATB fűrészlap - 4932471931	4933499997	4058546571610
M18 FCS0190GR	M18 FUEL™ 190 mm-es körfűrész, vezetősín- és ONE-KEY™ kompatibilitással	33	M18 FCS0190GR-0C	Akkumulátor nélkül szállítva, Töltő nélkül szállítva, Szerszámkoffer	Felszakadástálló, 190 x 30 x 1.8 mm 24 fogú fűrészlap (4932498976)	4933498993	4058546528621
			M18 FCS0190GR-121C	1 x M18 FB12 akkumulátor, M12-18 FC Töltő, Szerszámkoffer	Felszakadástálló, 190 x 30 x 1.8 mm 24 fogú fűrészlap (4932498976)	4933498994	4058546528638
M18 FCSRH662	M18 FUEL™ hátsó fogantyús körfűrész Gen 2	32	M18 FCSRH662-0	Akkumulátor nélkül szállítva, Töltő nélkül szállítva, Koffer vagy táskával szállítva	Felszakadástálló, 190 x 30 x 1.8 mm 24 fogú fűrészlap (4932498976)	4933498992	4058546528614
M18 FPS55	M18 FUEL™ 55 mm merülő körfűrész fához és műanyaghoz, vezetősín kompatibilis	32	M18 FPS55-0P	Akkumulátor nélkül szállítva, Töltő nélkül szállítva, PACKOUT™ XL tároló láda	Porzsák, fűrészlap (4932471931), imbuszkulcs	4933478777	4058546360597
			M18 FPS55-552P	2 x M18 HB5.5 akkumulátor, M12-18 FC Töltő, PACKOUT™ XL tároló láda	Porzsák, fűrészlap (4932471931), imbuszkulcs	4933478778	4058546360603
SCS 65 Q	190 mm-es körfűrész (65 mm vágási mélységgel)	31	SCS 65 Q	-	4 m QUIK-LOK kábel, 20 fogú karbid hegyű körfűrészlap, párhuzamvezető, kulcs	638051	4002395229529

TARTALOMJEGYZÉK

Megnevezés: Modell		Oldal	Megnevezés: Modell verzió	A készlet tartalma	Szállítási terjedelem	Cikkszám	EAN kód
Polírozók							
AGS 15-125 C	1500 W csiszoló	28	AGS 15-125 C	-	Védőburkolat, pótfogantyú, alátét, peremes anya, kulcs 4 m kábel, porvédő rács	4933407480	4002395236015
AP 12 E	1200 W polírozó változtatható sebességgel	28	AP 12 E	-	6 m kábel, pótfogantyú, polírozó párna	4933383925	4002395229406
AP 14-2 200 E	1450 W polírozó	28	AP 14-2 200 E	-	Pótfogantyú, rugalmas csiszolótalp	4933432800	4002395001156
			AP 14-2 200 E KIT	-	Pótfogantyú, rugalmas csiszoló talp, lágy és kemény polírozó szivacs, báránnyapjú csiszolótalp, csiszoló és fényező oldat, kendő	4933493427	4058546482985
AS 12 E	1200 W csiszoló változtatható sebességgel	28	AS 12 E	-	4 m kábel, kézvédő, pótfogantyú, csiszoló alap, szorítóanya, kulcs	4933383940	4002395229390
M12 BPS	M12™ szuperkompakt polírozó/csiszoló	28	M12 BPS-0	Akkumulátor nélkül szállítva, Töltő nélkül szállítva, Koffer vagy táska nélkül szállítva	Polírozó talp, csiszoló talp, polírozó szivacs fehér, sárga és báránnyapjú, pótfogantyú	4933447791	4002395006557
			M12 BPS-421X	1 x M12 B4, 1 x M12 B2 akkumulátor, C12 C Töltő, Heavy Duty koffer	Polírozó talp, csiszoló talp, polírozó szivacs fehér, sárga és báránnyapjú, pótfogantyú	4933447799	4002395006564
M18 FAP	M18 FUEL™ polírozó	28	M18 FAP180-0	Akkumulátor nélkül szállítva, Töltő nélkül szállítva, Koffer vagy táska nélkül szállítva	Talp polírozó géphez, porvédő, döntött fogantyú, AVS oldalsó fogantyú	4933451549	4002395144518
			M18 FAP180-0X	Akkumulátor nélkül szállítva, Töltő nélkül szállítva, Heavy Duty koffer	Talp polírozó géphez, porvédő, döntött fogantyú, AVS oldalsó fogantyú	4933451552	4002395144549
			M18 FAP180-502X	2 x M18 B5 akkumulátor, M12-18 FC Töltő, Heavy Duty koffer	Talp polírozó géphez, polírozó szivacs - fehér, polírozó szivacs - narancssárga, báránnyapjú polírozó korong, AVS oldalsó fogantyú, porvédő, döntött fogantyú	4933451550	4002395144525
M18 FROP15	M18 FUEL™ excenteres polírozó 15 mm-es rezgőkörrel	28	M18 FROP15-0	Akkumulátor nélkül szállítva, Töltő nélkül szállítva, Heavy Duty koffer	125 mm talp polírozó géphez, porvédő	4933499156	4058546530259
			M18 FROP15-0X	Akkumulátor nélkül szállítva, Töltő nélkül szállítva, Heavy Duty koffer	125 mm talp polírozó géphez, porvédő	4933478834	4058546361167
			M18 FROP15-502X	2 x M18 B5 akkumulátor, M12-18 FC Töltő, Heavy Duty koffer	125 mm talp polírozó géphez, porvédő	4933478835	4058546361174
			M18 FROP15-502X KIT	2 x M18 B5 akkumulátor, M12-18 FC Töltő, Heavy Duty koffer	125 mm talp polírozó géphez, porvédő, 140 mm-es polírozó szivacs piros (kemény), 140 mm-es polírozó szivacs sárga (közepes), polírozó kendő piros, polirpaszta durva, polirpaszta közepes	4933492352	4058546417192
M18 FROP21	M18 FUEL™ excenteres polírozó 21 mm-es rezgőkörrel	28	M18 FROP21-0X	Akkumulátor nélkül szállítva, Töltő nélkül szállítva, Heavy Duty koffer	150 mm talp polírozó géphez, porvédő	4933478836	4058546361181
			M18 FROP21-502X	2 x M18 B5 akkumulátor, M12-18 FC Töltő, Heavy Duty koffer	150 mm talp polírozó géphez, porvédő	4933478837	4058546361198
Hordozható lámpák							
FL-LED	Alkáli szórt fényű lámpa	65	FL-LED	2 x AA Elemek, Bilszteres csomagolás	-	4933464824	4058546227692
HL2-LED	Elemes keskeny fejlámpa	67	HL2-LED	3 x AAA Elemek, Bilszteres csomagolás	-	4933471286	4058546289140
HL-SF	Alkáli spot és szórt fényű lámpa	67	HL-SF	3 x AAA Elemek, Bilszteres csomagolás	-	4933471388	4058546290160
IPL-LED	Alkáli elemilámpa	67	IPL-LED	2 x AAA Elemek, Bilszteres csomagolás	-	4933459440	4058546011017
IR FFL	Beépített akkumulátoros, össze-csukható reflektor	65	IR FFL	Beépített akkumulátor, USB KÁBEL, Koffer vagy táska nélkül szállítva	-	4933493528	4058546483999
IR FL	USB újratölthető zseblámpa (500 lumen)	67	IR FL500	Beépített akkumulátor, USB KÁBEL, Bilszteres csomagolás	-	4933478586	4058546347796
IR HL	USB újratölthető fejlámpa (450 lumen)	67	IR HL450	Beépített akkumulátor, USB KÁBEL, Bilszteres csomagolás	-	4933478587	4058546347802
IR PL	USB újratölthető zseblámpa (250 lumen)	67	IR PL250	Beépített akkumulátor, USB KÁBEL, Bilszteres csomagolás	-	4933478705	4058546348984
ISHL-LED	Alkáli szikramentes fejlámpa	67	ISHL-LED	3 x AAA Elemek, Koffer vagy táska nélkül szállítva	-	4933478112	4058546340452
L4 BOLTHL	USB, tölthető fejlámpa 600 lumen, BOLT sisakokhoz	66	L4 BOLTHL-301	1 x L4 B3 akkumulátor, USB KÁBEL, Bilszteres csomagolás	-	4933479902	4058546376963
L4 FFL	USB újratölthető szórt fényű lámpa	64	L4 FFL-301	1 x L4 B3 akkumulátor, USB KÁBEL, Bilszteres csomagolás	-	4933479766	4058546375607
L4 FL	USB újratölthető szórt fényű zseblámpa	65	L4 FL-301	1 x L4 B3 akkumulátor, USB KÁBEL, Bilszteres csomagolás	-	4933479763	4058546375577
L4 FL2000	USB újratölthető zseblámpa, 2000 lumen	66	L4 FL2000-301	1 x L4 B3 akkumulátor, USB KÁBEL, Bilszteres csomagolás	-	4933479637	4058546374310
L4 FMLED	USB újratölthető 800L rögzített zseblámpa	66	L4 FMLED-301	1 x L4 B3 akkumulátor, USB KÁBEL, Bilszteres csomagolás	-	4933479770	4058546375645
L4 HL2	USB újratölthető fejlámpa (600 Lumen)	66	L4 HL2-301	1 x L4 B3 akkumulátor, USB KÁBEL, Bilszteres csomagolás	-	4933479963	4058546377571
L4 HLRP	USB újratölthető sisak fejlámpa	66	L4 HLRP-301	1 x L4 B3 akkumulátor, USB KÁBEL, Bilszteres csomagolás	Rögzítőkapcsok sisakhoz	4933479767	4058546375614

Megnevezés: Modell		Oldal	Megnevezés: Modell verzió	A készlet tartalma	Szállítási terjedelem	Cikkszám	EAN kód
L4 HL-VIS	USB újratölthető láthatósági sisaklámpa	66	L4 HL-VIS-301	1 x L4 B3 akkumulátor, USB KÁBEL, Bilszteres csomagolás	-	4933479768	4058546375621
L4 HSL	USB újratölthető lámpa szigetelt vezetékhez	65	L4 HSL-301	1 x L4 B3 akkumulátor, USB KÁBEL, Koffer vagy táska nélkül szállítva	-	4933493968	4058546511289
L4 NL400	USB újratölthető nyaklámpa (400 Lumen)	67	L4 NL400-301	1 x L4 B3 akkumulátor, USB KÁBEL, Bilszteres csomagolás	-	4933479898	4058546376925
L4 PWL	USB újratölthető forgatható lámpa	65	L4 PWL-301	1 x L4 B3 akkumulátor, USB KÁBEL, Bilszteres csomagolás	-	4933479765	4058546375591
L4 SL	USB újratölthető rúd lámpa 550 Lumen	64	L4 SL550-301	1 x L4 B3 akkumulátor, USB KÁBEL, Bilszteres csomagolás	-	4933478869	4058546361518
L4 TMLED	USB újratölthető 1100L állítható fókuszú zseblámpa	66	L4 TMLED-301	1 x L4 B3 akkumulátor, USB KÁBEL, Bilszteres csomagolás	-	4933479769	4058546375638
M12 AL	M12™ LED terméglámpa	64	M12 AL-0	Akkumulátor nélkül szállítva, Töltő nélkül szállítva, Bilszteres csomagolás	-	4933451394	4002395158621
M12 ALIP	M12™ többirányú lámpa PACKOUT™ kompatibilitással	65	M12 ALIP-0	Akkumulátor nélkül szállítva, Töltő nélkül szállítva, Koffer vagy táska nélkül szállítva	-	4933500321	4058546616236
M12 CML	M12™ színezhető lámpa	64	M12 CML-401	1 x M12 B4 akkumulátor, C12 C Töltő, Koffer vagy táska nélkül szállítva	-	4933479366	4058546371609
M12 LL	M12™ LED munkalámpa	65	M12 LL-0	Akkumulátor nélkül szállítva, Töltő nélkül szállítva, Bilszteres csomagolás	-	4932430562	4002395382231
M12 PAL	M12™ forgatható lámpa	64	M12 PAL-0	Akkumulátor nélkül szállítva, Töltő nélkül szállítva, Bilszteres csomagolás	-	4933478226	4058546344030
M12 POAL	M12™ PACKOUT™ terméglámpa 1400 lumen	65	M12 POAL-0	Akkumulátor nélkül szállítva, Töltő nélkül szállítva, Koffer vagy táska nélkül szállítva	-	4933480473	4058546407582
M12 SAL	M12™ állványos lámpa	63	M12 SAL-0	Akkumulátor nélkül szállítva, Töltő nélkül szállítva, Koffer vagy táska nélkül szállítva	-	4933464823	4058546227685
M12 SL	M12™ LED rúd lámpa	67	M12 SL-0	Akkumulátor nélkül szállítva, Töltő nélkül szállítva, Bilszteres csomagolás	-	4932430178	4002395378395
M12 SLED	M12™ LED reflektor	66	M12 SLED-0	Akkumulátor nélkül szállítva, Töltő nélkül szállítva, Bilszteres csomagolás	-	4933451261	4002395170159
M12 TLED	M12™ LED lámpa	67	M12 TLED-0	Akkumulátor nélkül szállítva, Töltő nélkül szállítva, Bilszteres csomagolás	-	4932430360	4002395380213
M12 UCL	M12™ műhelylámpa	65	M12 UCL-0	Akkumulátor nélkül szállítva, Töltő nélkül szállítva, Koffer vagy táska nélkül szállítva	-	4933478868	4058546361501
M12 UHL	M12™ LED motorfényvilágítás	65	M12 UHL-0	Akkumulátor nélkül szállítva, Töltő nélkül szállítva, Koffer vagy táska nélkül szállítva	Akaszto rögzítő	4933459432	4058546010935
M18 ABL	M18™ terméglámpa műhelylámpa	64	M18 ABL-0	Akkumulátor nélkül szállítva, Töltő nélkül szállítva, Koffer vagy táska nélkül szállítva	-	4933498147	4058546513078
M18 AL	M18™ LED terméglámpa	65	M18 AL-0	Akkumulátor nélkül szállítva, Töltő nélkül szállítva, Bilszteres csomagolás	-	4932430392	4002395380534
M18 ALIS	M18™ műhelymegvilágító lámpa	65	M18 ALIS-0	Akkumulátor nélkül szállítva, Töltő nélkül szállítva, Koffer vagy táska nélkül szállítva	-	4933498148	4058546513085
M18 HOAL	M18™ nagy teljesítményű terméglámpa	64	M18 HOAL-0	Akkumulátor nélkül szállítva, Töltő nélkül szállítva, Koffer vagy táska nélkül szállítva	-	4933478118	4058546340513
M18 HOSALC	M18™ nagy teljesítményű állványos terméglámpa töltő funkcióval	63	M18 HOSALC-0	Akkumulátor nélkül szállítva, Töltő nélkül szállítva, Koffer vagy táska nélkül szállítva	-	4933478116	4058546340490
M18 IL	M18™ LED szerelő lámpa	65	M18 IL-0	Akkumulátor nélkül szállítva, Töltő nélkül szállítva, Bilszteres csomagolás	-	4932430564	4002395382255
M18 LL	M18™ LED munkalámpa	64	M18 LL-0	Akkumulátor nélkül szállítva, Töltő nélkül szállítva, Bilszteres csomagolás	-	4932430563	4002395382248
M18 MDTL	M18™ többirányú munkalámpa	64	M18 MDTL-0	Akkumulátor nélkül szállítva, Töltő nélkül szállítva, Koffer vagy táska nélkül szállítva	-	4933498149	4058546513092
M18 ONERSAL	M18™ ONE-KEY™ állványos terméglámpa LED lámpa	63	M18 ONERSAL-0	Akkumulátor nélkül szállítva, Töltő nélkül szállítva, Koffer vagy táska nélkül szállítva	-	4933459431	4058546010928
M18 ONESLDP	M18™ ONE-KEY™ LED kompakt helyszínmegvilágító lámpa és töltő	63	M18 ONESLDP-0	Akkumulátor nélkül szállítva, Töltő nélkül szállítva, Koffer vagy táska nélkül szállítva	-	4933459160	4002395287154
M18 ONESLSP	M18™ ONE-KEY™ LED helyszínmegvilágító lámpa	63	M18 ONESLSP-0	Akkumulátor nélkül szállítva, Töltő nélkül szállítva, Koffer vagy táska nélkül szállítva	Biztonsági kábel	4933459155	4002395287109
M18 PAL2	M18™ forgatható lámpa	64	M18 PAL2-0	Akkumulátor nélkül szállítva, Töltő nélkül szállítva, Koffer vagy táska nélkül szállítva	-	4933493547	4058546484187
M18 POALC	M18™ PACKOUT™ terméglámpa töltővel	64	M18 POALC-0	Akkumulátor nélkül szállítva, Töltő nélkül szállítva, Koffer vagy táska nélkül szállítva	-	4933478120	4058546340537
M18 SAL2	M18™ állványos terméglámpa	63	M18 SAL2-0	Akkumulátor nélkül szállítva, Töltő nélkül szállítva, Koffer vagy táska nélkül szállítva	-	4933492486	4058546418533
			M18 SAL2-502B	2 x M18 B5 akkumulátor, M12-18 C Töltő, Szerszámtáska	-	4933492903	4058546477745
M18 SLED	M18™ LED Hordozható reflektor	66	M18 SLED-0	Akkumulátor nélkül szállítva, Töltő nélkül szállítva, Koffer vagy táska nélkül szállítva	-	4933459159	4002395287147
M18 TAL	M18™ terméglámpa	65	M18 TAL-0	Akkumulátor nélkül szállítva, Töltő nélkül szállítva, Koffer vagy táska nélkül szállítva	-	4933464134	4058546220792
M18 TLED	M18™ LED lámpa	67	M18 TLED-0	Akkumulátor nélkül szállítva, Töltő nélkül szállítva, Bilszteres csomagolás	-	4932430361	4002395380220
M18 URSL	M18™ távirányított munkalámpa ONE-KEY™ funkcióval	64	M18 URSL-0	Akkumulátor nélkül szállítva, Töltő nélkül szállítva, Koffer vagy táska nélkül szállítva	-	4933498303	4058546521721
ML-LED	Alkáli elemilámpa	67	ML-LED	3 x AAA Elemek, Bilszteres csomagolás	-	4933464825	4058546227708

TARTALOMJEGYZÉK

Megnevezés: Modell		Oldal	Megnevezés: Modell verzió	A készlet tartalma	Szállítási terjedelem	Cikkszám	EAN kód
MXF TL	MX FUEL™ fénytorny	63	MXF TL-0	Akkumulátor nélküli szállítva, Beépített töltő, Koffer vagy táska nélküli szállítva	-	4933492340	4058546417079
			MXF TL-601	1 x MXF XC406 akkumulátor, Beépített töltő, Koffer vagy táska nélküli szállítva	-	4933471844	4058546297435
MXF TLIC	MX FUEL™ kompakt munkaterületi lámpa	63	MXF TLIC-0	Akkumulátor nélküli szállítva, Töltő nélküli szállítva, Koffer vagy táska nélküli szállítva	-	4933498075	4058546512354
			MXF TLIC-601	1 x MXF XC406 akkumulátor, MXF C Töltő, Koffer vagy táska nélküli szállítva	-	4933498072	4058546512323
Áramellátó rendszerek							
IRPSUOP2500	ROLL-ON 7200/3600 W 2,5 kWh áramellátó rendszer	62	IRPSUOP2500	-	-	4933492133	4058546415006
IRPSUOP6000	ROLL-ON 7200/3600 W 6,0 kWh áramellátó rendszer	62	IRPSUOP6000	-	-	4933500156	4058546573201
MXF PS	MX FUEL™ tápegység	62	MXF PS-0	Akkumulátor nélküli szállítva, Beépített töltő, Koffer vagy táska nélküli szállítva	-	4933493922	4058546510824
			MXF PS-602	2 x MXF XC406 akkumulátor, Beépített töltő, Koffer vagy táska nélküli szállítva	-	4933479266	4058546370602
Precíz rögzítés							
M12 ONEFTR12	M12 FUEL™ ONE-KEY™ 1/2" digitális nyomatékulcs	23	M12 ONEFTR12-0C	Akkumulátor nélküli szállítva, Töltő nélküli szállítva, Szerszámkoffer	-	4933464969	4058546229146
			M12 ONEFTR12-201C	1 x M12 B2 akkumulátor, C12 C Töltő, Szerszámkoffer	-	4933464970	4058546229153
M12 ONEFTR38	M12 FUEL™ ONE-KEY™ 3/8" digitális nyomatékulcs	23	M12 ONEFTR38-0C	Akkumulátor nélküli szállítva, Töltő nélküli szállítva, Szerszámkoffer	-	4933464966	4058546229115
			M12 ONEFTR38-201C	1 x M12 B2 akkumulátor, C12 C Töltő, Szerszámkoffer	-	4933464967	4058546229122
M18 ONEFIW2FC12	M18 FUEL™ ONE-KEY™ TORQUE-SENSE™ 1/2" ütvecsavarozó biztonságiőrrel, kifejezetten napelemekhez tervezve	23	M18 ONEFIW2FC12-0X	Akkumulátor nélküli szállítva, Töltő nélküli szállítva, Heavy Duty koffer	Övcspesz	4933493412	4058546482831
M18 ONEFMTIW-2FC12	M18 FUEL™ ONE-KEY™ TORQUE-SENSE™ 1/2" közepes nyomatékú ütvecsavarozó biztonságiőrrel, kifejezetten napelemekhez tervezve	23	M18 ONEFMTIW-2FC12-0X	Akkumulátor nélküli szállítva, Töltő nélküli szállítva, Heavy Duty koffer	Övcspesz	4933493413	4058546482848
Prés szerszámok							
M12 ONEHPT	M12™ szuperkompakt FORCE LOGIC™ hidraulikus prés ONE-KEY™ funkcióval	48	M12 ONEHPT-0C	Akkumulátor nélküli szállítva, Töltő nélküli szállítva, Szerszámkoffer	-	4933481031	4058546413163
			M12 ONEHPT-202C	2 x M12 B2 akkumulátor, C12 C Töltő, Szerszámkoffer	-	4933481032	4058546413170
			M12 ONEHPT-202C Geberit Mapress Set	2 x M12 B2 akkumulátor, C12 C Töltő, Szerszámkoffer	3 x Geberit licenccel rendelkező Mapress présőfa (15/22/28 mm)	4933481038	4058546413231
			M12 ONEHPT-202C M-Set	2 x M12 B2 akkumulátor, C12 C Töltő, Szerszámkoffer	3 x M profilú présőfák (15/22/28 mm)	4933481033	4058546413187
			M12 ONEHPT-202C TH-Set	2 x M12 B2 akkumulátor, C12 C Töltő, Szerszámkoffer	3 x TH profilú présőfák (16/20/26 mm)	4933481036	4058546413217
			M12 ONEHPT-202C U-Set	2 x M12 B2 akkumulátor, C12 C Töltő, Szerszámkoffer	3 x U profilú présőfák (16/20/25 mm)	4933481037	4058546413224
			M12 ONEHPT-202C V-Set	2 x M12 B2 akkumulátor, C12 C Töltő, Szerszámkoffer	3 x V profilú présőfák (15/22/28 mm)	4933481034	4058546413194
			M12 ONEHPT-202C V-Set 2	2 x M12 B2 akkumulátor, C12 C Töltő, Szerszámkoffer	3 x V profilú présőfák (14/16/22 mm)	4933481035	4058546413200
M18 BLHPT	M18™ FORCE LOGIC™ szénkefe nélküli prés	48	M18 BLHPT-0C	Akkumulátor nélküli szállítva, Töltő nélküli szállítva, Szerszámkoffer	-	4933478248	4058546344252
			M18 BLHPT-202C	2 x M18 B2 akkumulátor, M12-18 C Töltő, Szerszámkoffer	-	4933451132	4002395138012
			M18 BLHPT-202C Geberit Mapress Set	2 x M18 B2 akkumulátor, M12-18 C Töltő, Szerszámkoffer	3 db Geberit licenccel rendelkező Mapress présőfa (15/22/28 mm)	4933480903	4058546411886
			M18 BLHPT-202C M-SET	2 x M18 B2 akkumulátor, M12-18 C Töltő, Szerszámkoffer	3 x M profilú présőfák (15/22/28 mm)	4933451133	4002395138029
			M18 BLHPT-202C TH-SET	2 x M18 B2 akkumulátor, M12-18 C Töltő, Szerszámkoffer	3 x TH profilú présőfák (16/20/32 mm)	4933451135	4002395138043
			M18 BLHPT-202C TH-SET2	2 x M18 B2 akkumulátor, M12-18 C Töltő, Szerszámkoffer	3 x TH profilú présőfák (16/20/26 mm)	4933478071	4058546340049
			M18 BLHPT-202C U-SET	2 x M18 B2 akkumulátor, M12-18 C Töltő, Szerszámkoffer	3 x U profilú présőfák (16/20/25 mm)	4933451136	4002395138050
			M18 BLHPT-202C V-SET	2 x M18 B2 akkumulátor, M12-18 C Töltő, Szerszámkoffer	3 x V profilú présőfák (15/22/28 mm)	4933451134	4002395138036
M18 BLHPTXL	M18™ FORCE LOGIC™ szénkefe nélküli XL prés	48	M18 BLHPTXL-0C	Akkumulátor nélküli szállítva, Töltő nélküli szállítva, PACKOUT™ doboz	-	4933479440	4058546372347
			M18 BLHPTXL-502C	2 x M18 B5 akkumulátor, M12-18 C Töltő, PACKOUT™ doboz	-	4933479441	4058546372354
M18 ONEBLHPT	M18™ FORCE LOGIC™ szénkefe nélküli prés ONE-KEY™ technológiával	48	M18 ONEBLHPT-0C	Akkumulátor nélküli szállítva, Töltő nélküli szállítva, Szerszámkoffer	-	4933478305	4058546344825
			M18 ONEBLHPT-302C	2 x M18 HB3 akkumulátor, M12-18 FC Töltő, Szerszámkoffer	-	4933478306	4058546344832

Megnevezés: Modell		Oldal	Megnevezés: Modell verzió	A készlet tartalma	Szállítási terjedelem	Cikkszám	EAN kód
			M18 ONEBLHPT-302C Geberit Mapress Set	2 x M18 HB3 akkumulátor, M12-18 FC Töltő, Szerszámkoffer	3 x Geberit licenccel rendelkező Mapress présőfa (15/22/28 mm)	4933480904	4058546411893
			M18 ONEBLHPT-302C M-SET	2 x M18 HB3 akkumulátor, M12-18 FC Töltő, Szerszámkoffer	3 db M-profilú présőfa (15/22/28 mm)	4933478310	4058546345013
			M18 ONEBLHPT-302C TH-SET	2 x M18 HB3 akkumulátor, M12-18 FC Töltő, Szerszámkoffer	3 TH-profilú présőfa (16/20/32 mm)	4933478307	4058546344986
			M18 ONEBLHPT-302C U-SET	2 x M18 HB3 akkumulátor, M12-18 FC Töltő, Szerszámkoffer	3 db U-profilú présőfa (16/20/25 mm)	4933478309	4058546345006
			M18 ONEBLHPT-302C V-SET	2 x M18 HB3 akkumulátor, M12-18 FC Töltő, Szerszámkoffer	3 db V-profilú présőfa (15/22/28 mm)	4933478308	4058546344993
Metszőollók							
M12 BLPRS	M12™ akkumulátoros metszőolló	58	M12 BLPRS-0	Akkumulátor nélküli szállítva, Töltő nélküli szállítva, Koffer vagy táska nélküli szállítva	Csuklopánt, pengevédő	4933480114	4058546403997
			M12 BLPRS-202	2 x M12 B2 akkumulátor, C12 C Töltő, Koffer vagy táska nélküli szállítva	Csuklopánt, pengevédő	4933480115	4058546404000
M18 BLTS	M18™ szénkefe nélküli teleszkópos ágvágó	58	M18 BLTS-0	Akkumulátor nélküli szállítva, Töltő nélküli szállítva, Koffer vagy táska nélküli szállítva	Pengevédő	4933480865	4058546411503
			M18 BLTS-551	1 x M18 HB5.5 akkumulátor, M12-18 FC Töltő, Koffer vagy táska nélküli szállítva	Pengevédő	4933480866	4058546411510
Rádiók és hangszórók							
M12 RCDAB+	M12™ rádió/töltő DAB+	35	M12 RCDAB+-0	Akkumulátor nélküli szállítva, Töltő nélküli szállítva, Koffer vagy táska nélküli szállítva	230 V hálózati adapter	4933472114	4058546325107
M12 SPEJSG2	M12™ hordozható hangszóró	35	M12 SPEJSG2-0	Akkumulátor nélküli szállítva, Töltő nélküli szállítva, Koffer vagy táska nélküli szállítva	-	4933498433	4058546523022
M18 PRCDAB+	M18™ PACKOUT™ rádió/töltő	35	M18 PRCDAB+-0	Akkumulátor nélküli szállítva, Töltő nélküli szállítva, Koffer vagy táska nélküli szállítva	-	4933472112	4058546325084
M18 RADDAB+G2	M18™ rádió DAB+	35	M18 RADDAB+G2-0	Akkumulátor nélküli szállítva, Töltő nélküli szállítva, Koffer vagy táska nélküli szállítva	Hálózati adapter	4933492344	4058546417116
M18 RC	M18™ rádió/töltő Bluetooth® kapcsolattal	35	M18 RC-0	Akkumulátor nélküli szállítva, Töltő nélküli szállítva, Koffer vagy táska nélküli szállítva	-	4933446639	4002395005420
M18 SPEJSG2	M18™ hangszóró	35	M18 SPEJSG2-0	Akkumulátor nélküli szállítva, Töltő nélküli szállítva, Koffer vagy táska nélküli szállítva	-	4933493530	4058546484019
Racsnis csavarkulcsok							
M12 FHIR14LR	M12 FUEL™ 1/4" nagy sebességű racsnis csavarkulcs meghosszabbított hajtószárral	22	M12 FHIR14LR-0	Akkumulátor nélküli szállítva, Töltő nélküli szállítva, Koffer vagy táska nélküli szállítva	-	4933480790	4058546410759
M12 FHIR38LR	M12 FUEL™ 3/8" nagy sebességű racsnis csavarkulcs meghosszabbított hajtószárral	22	M12 FHIR38LR-0	Akkumulátor nélküli szállítva, Töltő nélküli szállítva, Koffer vagy táska nélküli szállítva	-	4933480791	4058546410766
M12 FIR12G2	M12 FUEL™ 1/2" racsnis csavarkulcs	22	M12 FIR12G2-0	Akkumulátor nélküli szállítva, Töltő nélküli szállítva, Koffer vagy táska nélküli szállítva	Nyomógombos kapcsoló, billenőkaros indítókapcsoló	4933498939	4058546528089
			M12 FIR12G2-252B	2 x M12 HB2.5 akkumulátor, C12 C Töltő, Szerszám táskával	Nyomógombos kapcsoló, billenőkaros indítókapcsoló	4933498940	4058546528096
M12 FIR14G2	M12 FUEL™ 1/4" racsnis csavarkulcs	22	M12 FIR14G2-0	Akkumulátor nélküli szállítva, Töltő nélküli szállítva, Koffer vagy táska nélküli szállítva	Nyomógombos kapcsoló, billenőkaros indítókapcsoló	4933498933	4058546528027
			M12 FIR14G2-252B	2 x M12 HB2.5 akkumulátor, C12 C Töltő, Szerszám táskával	Nyomógombos kapcsoló, billenőkaros indítókapcsoló	4933498934	4058546528034
M12 FIR38G2	M12 FUEL™ 3/8" racsnis csavarkulcs	22	M12 FIR38G2-0	Akkumulátor nélküli szállítva, Töltő nélküli szállítva, Koffer vagy táska nélküli szállítva	Nyomógombos kapcsoló, billenőkaros indítókapcsoló	4933498936	4058546528058
			M12 FIR38G2-252B	2 x M12 HB2.5 akkumulátor, C12 C Töltő, Szerszám táskával	Nyomógombos kapcsoló, billenőkaros indítókapcsoló	4933498937	4058546528065
M12 FIR38LR	M12 FUEL™ 3/8" racsnis csavarkulcs meghosszabbított hajtószárral	22	M12 FIR38LR-0	Akkumulátor nélküli szállítva, Töltő nélküli szállítva, Koffer vagy táska nélküli szállítva	1/4" adapter	4933471500	4058546293994
M12 FPTR	M12 FUEL™ INSIDER™ cserélhető adapteres racsnis csavarkulcs	22	M12 FPTR-0	Akkumulátor nélküli szállítva, Töltő nélküli szállítva, Koffer vagy táska nélküli szállítva	8–15 mm-es átmenő dugókulcs, 16–19 mm-es dugókulcs, 1/4"-os négyszög-adapter, 3/8"-os négyszög-adapter, 1/4"-os hatlapú bitbefogó	4933499413	4058546565770
			M12 FPTR-202X	2 x M12 B2 akkumulátor, C12 C Töltő, Heavy Duty koffer	8–15 mm-es átmenő dugókulcs, 16–19 mm-es dugókulcs, 21 mm-es dugókulcs, 1/4"-os négyszög-adapter, 3/8"-os négyszög-adapter, 1/4"-os hatlapú bitbefogó.	4933499411	4058546565756
M12 IR	M12™ szuperkompakt racsnis csavarkulcs	22	M12 IR-201B 3/8	1 x M12 B2 akkumulátor, C12 C Töltő, Szerszám táskával	-	4933441720	4002395002023
			M12 IR-201B 1/4	1 x M12 B2 akkumulátor, C12 C Töltő, Szerszám táskával	-	4933441725	4002395002030
Sarokfűrők							
C12 RAD	M12™ szuperkompakt sarokfűrő	19	C12 RAD-0	Akkumulátor nélküli szállítva, Töltő nélküli szállítva, Koffer vagy táska nélküli szállítva	-	4933416900	4002395237678
			C12 RAD-202B	2 x M12 B2 akkumulátor, C12 C Töltő, Szerszám táskával	-	4933441215	4002395001248
C18 RAD	M18™ kompakt sarokfűrő	19	C18 RAD-0	Akkumulátor nélküli szállítva, Töltő nélküli szállítva, Koffer vagy táska nélküli szállítva	-	4933427189	4002395239085

TARTALOMJEGYZÉK

Megnevezés: Modell		Oldal	Megnevezés: Modell verzió	A készlet tartalma	Szállítási terjedelem	Cikkszám	EAN kód
M18 CRAD2	M18 FUEL™ sarokfúró	19	M18 CRAD2-0X	Akkumulátor nélkül szállítva, Töltő nélkül szállítva, Heavy Duty koffer	-	4933471641	4058546295400
M18 FRAD2	M18 FUEL™ SUPER HAWG™ kétsé- bességes sarokfúró-csavarozó	19	M18 FRAD2-0	Akkumulátor nélkül szállítva, Töltő nélkül szállítva, Koffer vagy táska nélkül szállítva	Kulcsos tokmány, oldalfogantyú	4933471207	4058546288358
Popszegecselők							
M12 BPRT	M12™ szuperkompakt popszegecselő	19	M12 BPRT-0	Akkumulátor nélkül szállítva, Töltő nélkül szállítva, Koffer vagy táska nélkül szállítva	Övcsipesz, imbuszkulcs, 4 db cserél- hető szegecsfej	4933464404	4058546223496
			M12 BPRT-201X	1 x M12 B2 akkumulátor, C12 C Töltő, Heavy Duty koffer	Övcsipesz, imbuszkulcs, 4 db cserél- hető szegecsfej	4933464405	4058546223502
M18 ONEFLT	M18 FUEL™ zárógűrűs szegecs húzó ONE-KEY™ funkcióval	19	M18 ONEFLT-0X	Akkumulátor nélkül szállítva, Töltő nélkül szállítva, Heavy Duty koffer	-	4933478637	4058546348304
			M18 ONEFLT-502X	2 x M18 B5 akkumulátor, M12-18 FC Töltő, Heavy Duty koffer	-	4933478638	4058546348311
M18 ONEFPRT	M18 FUEL™ popszegecs húzó ONE- KEY™ funkcióval	19	M18 ONEFPRT-0X	Akkumulátor nélkül szállítva, Töltő nélkül szállítva, Heavy Duty koffer	Övcsipesz, imbuszkulcs, 4 db cserél- hető szegecsfej	4933478601	4058546347949
			M18 ONEFPRT-202X	2 x M18 B2 akkumulátor, M12-18 FC Töltő, Heavy Duty koffer	Övcsipesz, imbuszkulcs, 4 db cserél- hető szegecsfej	4933478602	4058546347956
Csőhornyolók							
M18 FRGRO	M18 FUEL™ csőhornyoló	49	M18 FRGRO114-0C	Akkumulátor nélkül szállítva, Töltő nélkül szállítva, Szerszámkoffer	-	4933479788	4058546375829
			M18 FRGRO114-802C	2 x M18 FB8 akkumulátor, M12-18 FC Töltő, Szerszámkoffer	-	4933479789	4058546375836
M18 FRGRO2	M18 FUEL™ görgős hornyoló	49	M18 FRGRO2-0C	Akkumulátor nélkül szállítva, Töltő nélkül szállítva, Szerszámkoffer	-	4933499440	4058546566043
			M18 FRGRO2-122C	2 x M18 FB12 akkumulátor, M12-18 FC Töltő, Szerszámkoffer	-	4933499441	4058546566050
Útvefűrók							
DE 10 RX	630 W nagy fordulatszámú egyse- bességes fűrógép	16	DE 10 RX	-	10 mm tokmány	4933409211	4002395235353
DE 13 RP	630 W egysebességes fűrógép	16	DE 13 RP	-	Pótfogantyú fém mélységmérővel	4933409194	4002395235346
PD2E 22 R	850 W kétsébséges útvefűró	16	PD2E 22 R	-	Pótfogantyú fém mélységmérővel	4933419570	4002395238613
PD2E 24 R	1020 W kétsébséges útvefűró	16	PD2E 24 R	-	Pótfogantyú fém mélységgütközővel	4933419595	4002395238651
PD-705	705 W útvefűró	16	PD-705	-	Tokmány, pótfogantyú, mélységmérő, kábel	4933431955	4002395243914
PDE 13 RX	630 W egysebességes útvefűró	16	PDE 13 RX	-	Pótfogantyú fém mélységmérővel	4933409200	4002395235322
Forgólézer detektorok							
LLD50	Lézer detektor	42	LLD50	1 x AA Akkumulátor, Koffer vagy táska nélkül szállítva	1 x rögzítőcsipesz	4932478104	4058546340377
LRD100	Vonal/forgólézer detektor	42	LRD100	1 x AA Akkumulátor, Koffer vagy táska nélkül szállítva	1 x rögzítőcsipesz	4932479555	4058546373498
RD1200	Forgólézer detektor 1200 m	42	RD1200	2 x AA Elemek, Koffer vagy táska nélkül szállítva	-	4932493207	4058546480783
RD300G	Forgólézer detektor 300 m zöld	42	RD300G	2 x AA Elemek, Koffer vagy táska nélkül szállítva	-	4932493198	4058546480691
RD600	Forgólézer detektor 600 m	42	RD600	2 x AA Elemek, Koffer vagy táska nélkül szállítva	-	4932493197	4058546480684
SAWZALL™, HACKZALL™							
C12 HZ	M12™ szuperkompakt univerzális fűrész	33	C12 HZ-0	Akkumulátor nélkül szállítva, Töltő nélkül szállítva, Koffer vagy táska nélkül szállítva	1 x fűrészlap	4933500559	4058546618612
			C12 HZ-202C	2 x M12 B2 akkumulátor, C12 C Töltő, Szerszámkoffer	1 x fűrészlap	4933500560	4058546618629
C18 HZ	M18™ HACKZALL™	33	C18 HZ-0	Akkumulátor nélkül szállítva, Töltő nélkül szállítva, Koffer vagy táska nélkül szállítva	1 x fűrészlap	4933501112	4058546624149
			C18 HZ-0X	Akkumulátor nélkül szállítva, Töltő nélkül szállítva, Heavy Duty koffer	1 x fűrészlap	4933459575	4058546027476
			C18 HZ-402B	2 x M18 B4 akkumulátor, M12-18 C Töltő, Szerszámkoffer	1 x fűrészlap	4933501114	4058546624163
M12 CHZ	M12 FUEL™ szuperkompakt kézfűrész	33	M12 CHZ-0	Akkumulátor nélkül szállítva, Töltő nélkül szállítva, Koffer vagy táska nélkül szállítva	1 x Sawzall™ fűrészlap	4933500572	4058546618742
			M12 CHZ-202X	2 x M12 B2 akkumulátor, C12 C Töltő, Heavy Duty koffer	1 x Sawzall™ fűrészlap	4933500573	4058546618759
			M12 CHZ-402C	2 x M12 B4 akkumulátor, C12 C Töltő, Szerszámkoffer	1 x Sawzall™ fűrészlap	4933500571	4058546618735
			M12 CHZ-602X	2 x M12 B6 akkumulátor, C12 C Töltő, Heavy Duty koffer	1 x Sawzall™ fűrészlap	4933501117	4058546624194
M18 BSX	M18™ SAWZALL™ szablyafűrész	32	M18 BSX-0	Akkumulátor nélkül szállítva, Töltő nélkül szállítva, Koffer vagy táska nélkül szállítva	Fűrészlap	4933447275	4002395006113
			M18 BSX-402C	2 x M18 B4 akkumulátor, M12-18 C Töltő, Szerszámkoffer	Fűrészlap	4933447285	4002395006120

Megnevezés: Modell		Oldal	Megnevezés: Modell verzió	A készlet tartalma	Szállítási terjedelem	Cikkszám	EAN kód
M18 FHZ	M18 FUEL™ HACKZALL™	33	M18 FHZ-0	Akkumulátor nélkül szállítva, Töltő nélkül szállítva, Koffer vagy táska nélkül szállítva	Fűrészlap	4933500566	4058546618681
			M18 FHZ-0X	Akkumulátor nélkül szállítva, Töltő nélkül szállítva, Heavy Duty koffer	Fűrészlap	4933500564	4058546618667
			M18 FHZ-502X	2 x M18 B5 akkumulátor, M12-18 FC Töltő, Heavy Duty koffer	Fűrészlap	4933500562	4058546618643
M18 FSX	M18 FUEL™ Super SAWZALL™ szablyafűrész	32	M18 FSX-0C	Akkumulátor nélkül szállítva, Töltő nélkül szállítva, Szerszámkoffer	Szablyafűrészlap	4933464724	4058546226695
			M18 FSX-801C	1 x M18 FB8 akkumulátor, M12-18 FC Töltő, Szerszámkoffer	Szablyafűrészlap	4933499177	4058546563417
M18 FSZ	M18 FUEL™ SAWZALL™ szablyafűrész	32	M18 FSZ-0	Akkumulátor nélkül szállítva, Töltő nélkül szállítva, Koffer vagy táska nélkül szállítva	Szablyafűrészlap	4933498063	4058546512231
			M18 FSZ-0X	Akkumulátor nélkül szállítva, Töltő nélkül szállítva, Heavy Duty koffer	Szablyafűrészlap	4933478293	4058546344702
			M18 FSZ-502X	2 x M18 B5 akkumulátor, M12-18 FC Töltő, Heavy Duty koffer	Szablyafűrészlap	4933478291	4058546344689
M18 ONEFSZ	M18 FUEL™ ONE-KEY™ SAWZALL™ szablyafűrész	32	M18 ONEFSZ-0	Akkumulátor nélkül szállítva, Töltő nélkül szállítva, Koffer vagy táska nélkül szállítva	Szablyafűrészlap	4933499161	4058546530303
			M18 ONEFSZ-0X	Akkumulátor nélkül szállítva, Töltő nélkül szállítva, Heavy Duty koffer	Szablyafűrészlap	4933478296	4058546344733
			M18 ONEFSZ-502X	2 x M18 B5 akkumulátor, M12-18 FC Töltő, Heavy Duty koffer	Szablyafűrészlap	4933478294	4058546344719
SSD 1100 X	1100 W SAWZALL™ szablyafűrész	33	SSD 1100 X	-	4 m kábel, 1 x fűrészlap	4933416710	4002395237623
SSPE 1300 RX	1300 W SAWZALL™ SZABLYAFÜRÉSZ	33	SSPE 1300 RX	-	4 m kábel, 1 x fűrészlap	4933440590	4002395001095
SSPE 1300 SX	1300 W SAWZALL™ szablyafűrész	33	SSPE 1300 SX	-	4 m kábel, 1 x SAWZALL® fűrészlap, kulcsos fűrészlap leszorító	4933428520	4002395241545
SSPE 1500 X	1500 W SAWZALL™ szablyafűrész	32	SSPE 1500 X	-	4 m kábel, 1 x SAWZALL® fűrészlap, kulcsos fűrészlapleszorító	4933428900	4002395241699
Betonlehúzó, betonsimító							
MXF PSC	MX FUEL™ betonlehúzó	5	MXF PSC-0	Akkumulátor nélkül szállítva, Töltő nélkül szállítva, Koffer vagy táska nélkül szállítva	-	4933479771	4058546375652
			MXF PSC-302	2 x MXF CP203 akkumulátor, MXF C Töltő, Koffer vagy táska nélkül szállítva	-	4933479772	4058546375669
MXF WBT60	MX FUEL™ 600 mm-es betonsimító	5	MXF WBT60-0	Akkumulátor nélkül szállítva, Töltő nélkül szállítva, Koffer vagy táska nélkül szállítva	1x kombinált lapátkészlet (4 db)	4933498325	4058546521943
			MXF WBT60-122	2 x MXF HD812 akkumulátor, MXF SC Töltő, Koffer vagy táska nélkül szállítva	1x kombinált lapátkészlet (4 db)	4933493601	4058546484729
MXF WBT90	MX FUEL™ 900 mm-es betonsimító	5	MXF WBT90-0	Akkumulátor nélkül szállítva, Töltő nélkül szállítva, Koffer vagy táska nélkül szállítva	1x kombinált lapátkészlet (4 db)	4933498326	4058546521950
			MXF WBT90-122	2 x MXF HD812 akkumulátor, MXF SC Töltő, Koffer vagy táska nélkül szállítva	1x kombinált lapátkészlet (4 db)	4933493602	4058546484736
Csavarhúzó							
M12 BD	M12™ szuperkompakt csavarozó	18	M12 BD-0	Akkumulátor nélkül szállítva, Töltő nélkül szállítva, Koffer vagy táska nélkül szállítva	-	4933441910	4002395002566
			M12 BD-202C	2 x M12 B2 akkumulátor, C12 C Töltő, Szerszámkoffer	-	4933441900	4002395002559
M12 BSD	M12™ szuperkompakt egysebességes csavarozó	18	M12 BSD-0	Akkumulátor nélkül szállítva, Töltő nélkül szállítva, Koffer vagy táska nélkül szállítva	-	4933447135	4002395006021
M12 CD	M12 FUEL™ szuperkompakt csavarozó	18	M12 CD-0	Akkumulátor nélkül szállítva, Töltő nélkül szállítva, Koffer vagy táska nélkül szállítva	Övcsipesz	4933440450	4002395000968
M18 FSG	M18 FUEL™ csavarozó gipszkartonhoz	18	M18 FSG-0X	Akkumulátor nélkül szállítva, Töltő nélkül szállítva, Heavy Duty koffer	Övcsipesz	4933459201	4002395289967
M18 FSGC	M18 FUEL™ csavarozó gipszkartonhoz csavarozótárral	18	M18 FSGC-202X	2 x M18 B2 akkumulátor, M12-18 FC Töltő, Heavy Duty koffer	Övcsipesz	4933459199	4002395289943
Szekciós csőtisztítógépek							
M12 HSFSM	M12™ akkumulátoros nagy sebességű csőtisztító gép	52	M12 HSFSM-0	Akkumulátor nélkül szállítva, Töltő nélkül szállítva, Koffer vagy táska nélkül szállítva	1 x 10,5 m hosszú, 6 mm-es befogású spirál, 1 x standard 32–40 mm-es lánc, 1 x standard 50 mm-es lánc és 1 x állítócsavar-szerszám	4933498377	4058546522469
			M12 HSFSM-602	2 x M12 B6 akkumulátor, C12 C Töltő, Koffer vagy táska nélkül szállítva	1 x 10,5 m hosszú, 6 mm-es befogású spirál, 1 x standard 32–40 mm-es lánc, 1 x standard 50 mm-es lánc és 1 x állítócsavar-szerszám	4933498378	4058546522476
M18 FCSSM	M18 FUEL™ kompakt szekciós csőtisztítógép	52	M18 FCSSM-0	Akkumulátor nélkül szállítva, Töltő nélkül szállítva, Koffer vagy táska nélkül szállítva	1 db vállpánt, 1 db 22 mm-es tömlővezető	4933478408	4058546345990
			M18 FCSSM-121	1 x M18 FB12 akkumulátor, M12-18 FC Töltő, Koffer vagy táska nélkül szállítva	1 db vállpánt, 1 db 22 mm-es tömlővezető	4933499308	4058546564728
M18 HSFSM	M18™ akkumulátoros nagy sebességű csőtisztító gép	52	M18 HSFSM-0	Akkumulátor nélkül szállítva, Töltő nélkül szállítva, Koffer vagy táska nélkül szállítva	23 m hosszú, 8 mm-es befogású kábel, dobozban elhelyezett négy darab standard lánc (32–40 mm, 50 mm, 75 mm és 110 mm), valamint állítócsavar-szerszám	4933480721	4058546410063

TARTALOMJEGYZÉK

Megnevezés: Modell		Oldal	Megnevezés: Modell verzió	A készlet tartalma	Szállítási terjedelem	Cikkszám	EAN kód
			M18 HSFSM-122	2 x M18 FB12 akkumulátor, M12-18 FC Töltő, Koffer vagy táska nélkül szállítva	23 m hosszú, 8 mm-es befogású kábel, dobozban elhelyezett négy darab standard lánc (32–40 mm, 50 mm, 75 mm és 110 mm), valamint állítócsavar-szerszám	4933499309	4058546564735
Monitorok szennyvízcsatorna-vizsgáló kamerához							
M12 SIM	M12™ monitor a szennyvízcsatorna-vizsgáló kamerához	53	M12 SIM-0	Akkumulátor nélkül szállítva, Töltő nélkül szállítva, Koffer vagy táska nélkül szállítva	-	4933493592	4058546484637
M18 SIM	M18™ monitor a szennyvízcsatorna-vizsgáló kamerához	53	M18 SIM-0	Akkumulátor nélkül szállítva, Töltő nélkül szállítva, Koffer vagy táska nélkül szállítva	-	4933471414	4058546290429
Szalag, delta- és excenter csiszolók							
BS 100 LE	4" (100 mm) széles szalagcsiszoló	36	BS 100 LE	-	4 m kábel, porzsák, 100-as szemcsézett, 100 x 620 mm csiszolószalag	4933385150	4002395229222
M12 FBFL10	M12 FUEL™ szalagcsiszoló 10 mm	36	M12 FBFL10-0	Akkumulátor nélkül szállítva, Töltő nélkül szállítva, Koffer vagy táska nélkül szállítva	2 x 60 szemcseméretű szalag	4933480958	4058546412432
			M12 FBFL10-402B	2 x M12 B4 akkumulátor, C12 C Töltő, Szerszámtáska	2x 60 szemcseméretű szalag	4933480959	4058546412449
M12 FBFL13	M12 FUEL™ szalagcsiszoló 13 mm	37	M12 FBFL13-0	Akkumulátor nélkül szállítva, Töltő nélkül szállítva, Koffer vagy táska nélkül szállítva	2x 60-as szemcseméretű csiszolószalag	4933480960	4058546412456
			M12 FBFL13-402B	2 x M12 B4 akkumulátor, C12 C Töltő, Szerszámtáska	2x 60-as szemcseméretű csiszolószalag	4933480961	4058546412463
M12 FDSS	M12 FUEL™ szuperkompakt deltacsiszoló	36	M12 FDSS-0B	Akkumulátor nélkül szállítva, Töltő nélkül szállítva, Szerszámtáska	Puha alátét, alátétvédő, hálós csiszolópapír	4933479680	4058546374747
			M12 FDSS-422X	1 x M12 B4, 1 x M12 B2 akkumulátor, C12 C Töltő, Heavy Duty koffer	Puha alátét, alátétvédő, hálós csiszolópapír	4933479681	4058546374754
M12 FROS2.5	M12 FUEL™ 150 mm excenter csiszológép 2,5 mm-es rezgőkörrel	37	M12 FROS2.5-0	Akkumulátor nélkül szállítva, Töltő nélkül szállítva, Koffer vagy táska nélkül szállítva	Univerzális porszívóadapter, bal oldali porszívócsatlakozó, jobb oldali porszívócsatlakozó	4933493647	4058546485184
			M12 FROS2.5-502X	2 x M12 HB5 akkumulátor, C12 C Töltő, Heavy Duty koffer	Univerzális porszívóadapter, bal oldali porszívócsatlakozó, jobb oldali porszívócsatlakozó	4933493648	4058546485191
M12 FROS5	M12 FUEL™ 150 mm excenter csiszológép 5,0 mm-es rezgőkörrel	37	M12 FROS5-0	Akkumulátor nélkül szállítva, Töltő nélkül szállítva, Koffer vagy táska nélkül szállítva	Univerzális porszívóadapter, bal oldali porszívócsatlakozó, jobb oldali porszívócsatlakozó	4933493650	4058546485214
			M12 FROS5-502X	2 x M12 HB5 akkumulátor, C12 C Töltő, Heavy Duty koffer	Univerzális porszívóadapter, bal oldali porszívócsatlakozó, jobb oldali porszívócsatlakozó	4933493651	4058546485221
M12 FSDR75	M12 FUEL™ 75 mm excenter csiszológép	37	M12 FSDR75-0B	Akkumulátor nélkül szállítva, Töltő nélkül szállítva, Szerszámtáska	Tömítőadapter, porzsák, védőtok, 9 darab csiszolólap	4933498232	4058546521011
			M12 FSDR75-202B	2 x M12 B2 akkumulátor, C12 C Töltő, Szerszámtáska	Tömítőadapter, porzsák, védőtok, 9 darab csiszolólap	4933498233	4058546521028
M18 BOS125	M18™ 125 mm excenter csiszológép	37	M18 BOS125-0	Akkumulátor nélkül szállítva, Töltő nélkül szállítva, Koffer vagy táska nélkül szállítva	porzsák, vákuum adapter, bővítő adapter, két csiszolólap	4933464228	4058546221737
			M18 BOS125-502B	2 x M18 B5 akkumulátor, M12-18 C Töltő, Szerszámtáska	porzsák, vákuum adapter, bővítő adapter, két csiszolólap	4933464229	4058546221744
M18 BQSS	M18™ rezgőcsiszoló	36	M18 BQSS-0	Akkumulátor nélkül szállítva, Töltő nélkül szállítva, Koffer vagy táska nélkül szállítva	Porzsák, lyukasztó, tartalék sima alap, csiszolólapok	4933479966	4058546377601
			M18 BQSS-502B	2 x M18 B5 akkumulátor, M12-18 C Töltő, Szerszámtáska	Porzsák, lyukasztó, tartalék sima alap, csiszolólapok	4933479967	4058546377618
M18 FBTS75	M18 FUEL™ 75 mm-es szalagcsiszoló	36	M18 FBTS75-0	Akkumulátor nélkül szállítva, Töltő nélkül szállítva, Koffer vagy táska nélkül szállítva	Porzsák, 1 x csiszolószalag	4933479614	4058546374082
			M18 FBTS75-552X	2 x M18 HB5.5 akkumulátor, M12-18 FC Töltő, Heavy Duty koffer	Porzsák, 1 x csiszolószalag	4933479615	4058546374099
M18 FROS125	M18 FUEL™ 125 mm excenter csiszológép	37	M18 FROS125-0B	Akkumulátor nélkül szállítva, Töltő nélkül szállítva, Szerszámtáska	Porzsák, csiszolópapír	4933498253	4058546521226
			M18 FROS125-502X	2 x M18 B5 akkumulátor, M12-18 FC Töltő, Heavy Duty koffer	Porzsák, csiszolópapír	4933498254	4058546521233
ROS 125 E	125 mm excenter csiszológép	37	ROS 125 E	-	Textil porzsák, csiszoló papír (60,80,120 szemcsézett)	4933433180	4002395244010
Szennyvízcsatorna-vizsgáló intelligens hub							
M18 SISH	M18™ szennyvízcsatorna-vizsgáló intelligens hub	53	M18 SISH-0	Akkumulátor nélkül szállítva, Töltő nélkül szállítva, Koffer vagy táska nélkül szállítva	1 db USB-C kábel	4933471415	4058546290436
M12 SICO BU	M12™ szennyvízcsatorna-vizsgáló kamera alapegység	53	M12 SICO BU	Akkumulátor nélkül szállítva, Töltő nélkül szállítva, Koffer vagy táska nélkül szállítva	-	4933501257	4058546639730
Hómaró							
M18 F2SSBL	M18 FUEL™ dupla akkumulátoros, egyfokozatú hómaró	58	M18 F2SSBL-0	Akkumulátor nélkül szállítva, Töltő nélkül szállítva, Koffer vagy táska nélkül szállítva	-	4933500054	4058546572181
			M18 F2SSBL-122	2 x M18 FB12 akkumulátor, M18 DFC Töltő, Koffer vagy táska nélkül szállítva	-	4933500055	4058546572198
Speciális vágószerszámok							
M18 BLTRC	M18™ szénkefe nélküli menetesszár vágó	47	M18 BLTRC-0X	Akkumulátor nélkül szállítva, Töltő nélkül szállítva, Heavy Duty koffer	M6, M8, M10 és M12 menetesszárok	4933471150	4058546287788

Megnevezés: Modell		Oldal	Megnevezés: Modell verzió	A készlet tartalma	Szállítási terjedelem	Cikkszám	EAN kód
			M18 BLTRC-522X	1 x M18 B5, 1 x M18 B2 akkumulátor, M12-18 C Töltő, Heavy Duty koffer	M6, M8, M10 és M12 menetesszár	4933471151	4058546287795
M18 FRBCO32	M18 FUEL™ betonacélvágó	47	M18 FRBCO32-0X	Akkumulátor nélkül szállítva, Töltő nélkül szállítva, Heavy Duty koffer	Cermet fogazatú fűrészlap, szikrafel-fogó zsák és imbuszkulcs	4933499366	4058546565305
			M18 FRBCO32-502X	2 x M18 B5 akkumulátor, M12-18 FC Töltő, Heavy Duty koffer	Cermet fogazatú fűrészlap, szikrafel-fogó zsák és imbuszkulcs	4933499367	4058546565312
Permetezők							
M12 BHCS3L	M12™ vegyszer permetező 3,7 l	59	M12 BHCS3L-0	Akkumulátor nélkül szállítva, Töltő nélkül szállítva, Koffer vagy táska nélkül szállítva	Ventilátor fúvóka, ferde adapter, vállpánt, mérőpohár, tölcser	4933480781	4058546410667
			M12 BHCS3L-201	1 x M12 B2 akkumulátor, C12 C Töltő, Koffer vagy táska nélkül szállítva	Ventilátor fúvóka, ferde adapter, vállpánt, mérőpohár, tölcser	4933480782	4058546410674
M18 BBPFP2-CST	M18™ SWITCH TANK™ vegyszer permetező tartály - 15 L	59	M18 BBPFP2-CST	-	1x egyenes kúpos fúvóka, 1x döntött lapos fúvóka, valamint rozsdamentes acél permetezőszár	4933498964	4058546528331
M18 BBPFP2-WST	M18™ SWITCH TANK™ vízpermetező tartály - 15 L	59	M18 BBPFP2-WST	-	1x vízpermetező fúvóka	4933498965	4058546528348
Egyenes csiszolók							
DG 30 E	Változtatható sebességű egykezes egyenes csiszoló	28	DG 30 E	-	4 m kábel, SW 15/17 kulcs, 6 mm-es befogó	4933385100	4002395230013
DG 7 E	Alacsony fordulatszámú egyenes csiszoló	28	DG 7 E	-	4 m kábel, SW 15 – 17 kulcs, 6 mm-es befogó	4933391200	4002395231928
DGL 30 E	Változtatható sebességű kétkezes egyenes csiszoló	29	DGL 30 E	-	4 m kábel, SW 15/17 kulccsal, 6 mm-es befogóval	4933385120	4002395230037
DGL 34	Kétkezes egyenes csiszoló nagy fordulatszámmal	29	DGL 34	-	4 m kábel, 15 – 17 kulcs, 6 mm-es befogó	4933385110	4002395230020
M12 FDGA2	M12 FUEL™ derékszögű csiszoló változtatható sebességgel	28	M12 FDGA2-0	Akkumulátor nélkül szállítva, Töltő nélkül szállítva, Koffer vagy táska nélkül szállítva	6, 8 mm befogógyűrű és csavarkulcs	4933498979	4058546528485
			M12 FDGA2-522B	1 x M12 HB5, 1 x M12 HB2.5 akkumulátor, C12 C Töltő, Szerszámtáska	6, 8 mm befogógyűrű és csavarkulcs	4933498980	4058546528492
			M12 FDGA2-522BA	1 x M12 HB5, 1 x M12 HB2.5 akkumulátor, C12 C Töltő, Szerszámtáska	6 és 8 mm-es befogógyűrű, csavarkulcs, adapter M16 x 1F - M14 M, M14 gyémántfűrű 6 mm, M14 gyémántfűrű 8 mm	4933500525	4058546618278
M12 FDGS	M12 FUEL™ egyenes csiszoló	28	M12 FDGS-0	Akkumulátor nélkül szállítva, Töltő nélkül szállítva, Koffer vagy táska nélkül szállítva	6, 8 mm befogógyűrű	4933471435	4058546290634
			M12 FDGS-422B	1 x M12 B4, 1 x M12 B2 akkumulátor, C12 C Töltő, Szerszámtáska	6, 8 mm befogógyűrű	4933471436	4058546290641
M18 FDGRB	M18 FUEL™ egyenes csiszoló fékező funkcióval és csúsztható kapcsolóval	28	M18 FDGRB-0	Akkumulátor nélkül szállítva, Töltő nélkül szállítva, Koffer vagy táska nélkül szállítva	6/8 mm-es befogó, porvédő, kulcs	4933480952	4058546412371
			M18 FDGRB-0X	Akkumulátor nélkül szállítva, Töltő nélkül szállítva, Heavy Duty koffer	6/8 mm-es befogó, porvédő, kulcs	4933480953	4058546412388
			M18 FDGRB-502X	2 x M18 B5 akkumulátor, M12-18 FC Töltő, Heavy Duty koffer	6/8 mm-es befogó, porvédő, kulcs	4933480954	4058546412395
M18 FDGROVB	M18 FUEL™ egyenes csiszoló fékező és ONE-KEY™ funkcióval, változtatható sebességgel és csúsztható kapcsolóval	28	M18 FDGROVB-0X	Akkumulátor nélkül szállítva, Töltő nélkül szállítva, Heavy Duty koffer	6/8 mm-es befogó, porvédő, kulcs	4933480955	4058546412401
			M18 FDGROVB-502X	2 x M18 B5 akkumulátor, M12-18 FC Töltő, Heavy Duty koffer	6/8 mm-es befogó, porvédő, kulcs	4933480956	4058546412418
M18 FDGROVPDB	M18 FUEL™ egyenes csiszoló fékező és ONE-KEY™ funkcióval, változtatható sebességgel és hosszú alsó kapcsolóval	28	M18 FDGROVPDB-0X	Akkumulátor nélkül szállítva, Töltő nélkül szállítva, Heavy Duty koffer	6/8 mm-es befogó, porvédő, kulcs	4933480957	4058546412425
Profilsín vágó							
M18 STSO	M18™ FORCE LOGIC™ profilsín vágó	49	M18 STSO-0B	Akkumulátor nélkül szállítva, Töltő nélkül szállítva, Szerszámtáska	41 x 41 mm profilsín betét	4933492097	4058546414641
Teszt és mérőműszerek							
2205-40	Villás mérőkészülék (nyitott lakatfogó) villanyszereelőknak	46	2205-40	2 x AA Elemek, Szerszámtáska	1 x mérővezeték	4933416972	4002395238026
2212-20	Automatikus feszültség / folytonosság vizsgáló	46	2212-20	2 x AAA Elemek, Koffer vagy táska nélkül szállítva	övcspesz, mérővezeték	4933447776	4002395006526
2216-40	Kis multiméter	46	2216-40	2 x AA Elemek, Koffer vagy táska nélkül szállítva	1 x elektromos mérővezeték	4933427309	4002395240128
2217-40	Digitális multiméter	46	2217-40	2 x AA Elemek, Szerszámtáska	1 x mérővezeték, 1 x termomezeték (kettős banándugó)	4933416976	4002395238064
2235-40	Kis lakatfogó	46	2235-40	2 x AA Elemek, Koffer vagy táska nélkül szállítva	1 x mérővezeték	4933427315	4002395240135
2267-40	Lézeres hőmérő	46	2267-40	1 x 9V-os alkáli elem Elemek, Koffer vagy táska nélkül szállítva	-	4933451906	4002395282159
Gumiabroncs-csiszoló, indításrsegítő							
M12 FTB	M12 FUEL™ gumiabroncs-csiszoló	41	M12 FTB-0	Akkumulátor nélkül szállítva, Töltő nélkül szállítva, Koffer vagy táska nélkül szállítva	Adapter	4933472215	4058546326111
M18 JS2000	M18™ indításrsegítő	41	M18 JS2000-0	Akkumulátor nélkül szállítva, Töltő nélkül szállítva, Koffer vagy táska nélkül szállítva	-	4933498026	4058546511869

TARTALOMJEGYZÉK

Megnevezés: Modell		Oldal	Megnevezés: Modell verzió	A készlet tartalma	Szállítási terjedelem	Cikkszám	EAN kód
Vákuumszivattyú							
M18 FVP5	M18 FUEL™ vákuumszivattyú 5 CFM	48	M18 FVP5-0	Akkumulátor nélkül szállítva, Töltő nélkül szállítva, Koffer vagy táska nélkül szállítva	5/16" adapter	4933492853	4058546477240
			M18 FVP5-801	1 x M18 FB8 akkumulátor, M12-18 FC Töltő, Koffer vagy táska nélkül szállítva	500 ml olajtartály, 5/16" adapter	4933499248	4058546564124
Feszültségkeresők							
2225-20	Érintésmentes feszültségkereső beépített lézeres hőmérővel	46	2225-20	2 x AAA Elemek, Koffer vagy táska nélkül szállítva	-	4932498859	4058546527280
NCVD	Érintés nélküli feszültségmérő	46	NCVD	2 x AAA Elemek, Koffer vagy táska nélkül szállítva	-	4933500160	4058546573249
NCVDDF	Két tartományos érintés nélküli feszültségmérő beépített világítással	46	NCVDDF	2 x AAA Elemek, Koffer vagy táska nélkül szállítva	-	4933500162	4058546573263
NCVDF	Érintés nélküli feszültségmérő beépített világítással	46	NCVDF	Elemek,	-	4933500161	4058546573256
Vízszivattyúk							
M12 BSWP	M12™ HYDROPASS™ szénkefés vízszivattyú	8	M12 BSWP-0	Akkumulátor nélkül szállítva, Töltő nélkül szállítva, Koffer vagy táska nélkül szállítva	1 x csuklópánt	4933479639	4058546374334
			M12 BSWP-601	1 x M12 B6 akkumulátor, C12 C Töltő, Koffer vagy táska nélkül szállítva	1 x csuklópánt	4933479640	4058546374341
M18 BLSWP	M18™ HYDROPASS™ szénkefe nélküli vízszivattyú	8	M18 BLSWP-0	Akkumulátor nélkül szállítva, Töltő nélkül szállítva, Koffer vagy táska nélkül szállítva	Y-adapter két 3/4" BSPT külső menetre, adapter egy 1/4" BSPT külső menetre.	4933498559	4058546524289
			M18 BLSWP-801	1 x M18 FB8 Akkumulátor, M12-18 FC Töltő, Koffer vagy táska nélkül szállítva	Y-adapter két 3/4" BSPT külső menetre, adapter egy 1/4" BSPT külső menetre.	4933498560	4058546524296
M18 BTP	M18™ kompakt szivattyú	8	M18 BTP-0	Akkumulátor nélkül szállítva, Töltő nélkül szállítva, Koffer vagy táska nélkül szállítva	-	4933471494	4058546293932
MXF SMP2	MX FUEL™ búvárszivattyú	8	MXF SMP2-0	Akkumulátor nélkül szállítva, Töltő nélkül szállítva, Koffer vagy táska nélkül szállítva	Búvárszivattyú 10 m-es tápkábel, tápegységgel, háttáskávederrel és távirányítóval.	4933498162	4058546513221
			MXF SMP2-802	2 x MXF XC608 akkumulátor, MXF FC Töltő, Koffer vagy táska nélkül szállítva	Búvárszivattyú 10 m-es tápkábel, tápegységgel, háttáskávederrel és távirányítóval.	4933498163	4058546513238

Rendszertartozékok	Oldal
Krimpelő betétek	104 - 105
Profilsín vágók	107
Rendszertartozékok - sarokcsiszolók	100
Vágás és csiszolás során keletkező por elszívása	100
Porvédő burkolat vágáshoz	100
Rugalmas korong alátétek	100
Rendszertartozékok - szalagfűrészek	101
Védőburkolat szalagfűrészekhez	101
Rendszertartozékok - kábelvágók	106
Rendszertartozékok - tömítőanyag- és ragasztópisztoly	110
Rendszertartozékok - körfűrészek	101
Vezetősínek és kiegészítők	101
Rendszertartozékok - egyenes csiszolók	92
Rendszertartozékok - duguláshárítók	84
Rendszertartozékok - porszivós	113 - 115
Porzsákok	114
Szűrőbetétek	114
M12™ / M18™ porelvezető rendszertartozékok	113
Rendszertartozékok - AIR TIP™ kiegészítők	115
Rendszertartozékok a porszivós rendszerekhez	114
Rendszertartozékok - mérőműszerek villanyszerelőknél	111
Rendszertartozékok - csőtágítók	109
Csőtágító fejek	109
RAPID SEAL™ csőtágító fejek	109
Rendszertartozékok - nagy sebességű csőtisztító gép	85
Rendszertartozékok - hidraulikus szivattyú	108
Rendszertartozékok - hidraulikus lyukasztógép	108
Rendszertartozékok - ütvecsavarozók	96
Rendszertartozékok - vizsgálókamerák	112
Rendszertartozékok - szűrőfűrészek	92
Rendszertartozékok - lézerek	116
Rendszertartozékok - M18 FUEL™ kábelbehúzó	107
Rendszertartozékok - mágneses fúróalvány	82
Rendszertartozékok - szegelővők	92
Rendszertartozékok - folyamatos lyukasztók	93
Rendszertartozékok - ONE-KEY™ Bluetooth® nyomkövető modul	111
Rendszertartozékok - kerti gépek	102 - 103
Rendszertartozékok - láncfűrészek	102
Rendszertartozékok - szegélynyírók	103
Rendszertartozékok - fűnyírók	103
Rendszertartozékok - lombfűvők	103
Rendszertartozékok - egyéb kerti gépek	103
Rendszertartozékok - cserélhető adapteres racsnis csavar kulcs	113
Rendszertartozékok - csővágók	106

Rendszertartozékok	Oldal	
Rendszertartozékok - csőalvány	112	
Rendszertartozékok csőmenetvágóhoz	Rendszertartozékok csőmenetvágóhoz	80 - 81
Rendszertartozékok - menetvágó fejek	81	
Rendszertartozékok - csőmenetvágó fejek	80	
Rendszertartozékok - gyaluk	102	
Rendszertartozékok - lemezvágók	93	
Rendszertartozékok - háttáskárendszer akkumulátorhoz	116	
Rendszertartozékok - présprofák	87 - 90	
Üres PACKOUT™ habbetét	90	
Présgyűrűk	90	
ACR présprofák	90	
BMP profil	89	
FF profil	88	
G profil	88	
G 2 profil	89	
M profil	87	
M 2 profil	89	
TH profil	88	
U profil	87	
V profil	87	
Viega MEga Press profil	88	
Rendszertartozékok - ütvefűrűk	97 - 99	
Fogaskoszorús tokmányok	98	
Kulcsnélküli tokmányok	99	
Rendszertartozékok - felsőmarók	111	
Rendszertartozékok - csiszolók	91	
Rendszertartozékok - Szalagcsiszológépek	91	
Rendszertartozékok - Excenter csiszolók	91	
Rendszertartozékok - SAWZALL™	92	
Rendszertartozékok - csavarhúzó	95 - 96	
Oldalfogantyúk	95	
QUIK-LOK™ kábelek	96	
Univerzális sarokfűrű adapter	96	
Rendszertartozékok - szekciós csőtisztítógép	85	
Rendszertartozékok - menetesszárvágó	107	
Rendszertartozékok - betonvibrátorok	78 - 79	
Rendszertartozékok - betonvibrátor ostorok	78	
Rendszertartozékok - betonvibrátor fejek	78	
Rendszertartozékok - nagyfrekvenciás betonvibrátor	78	
Rendszertartozékok - lapvibrátor	79	
Rendszertartozékok betonlehuzóhoz	79	
Rendszertartozékok betonsimítóhoz	79	
Rendszertartozékok - falhoronymarók	94	
Rendszertartozékok - vizes gyémántfűrűs	83	



Nothing but **HEAVY DUTY.**[™]

Az Ön Hivatalos Vizszonteladó Partnere:

Techtronic Industries Eastern Europe Sp. z o.o.

Komitetu Obrony Robotników 45 A
02-146 Varsó, Lengyelország
Tel + 36 1 999 6795
Email: iroda@tti-emea.com